

車いす セレクトガイド

タイプ	商品番号	商品名	規格					機能					付属品				掲載ページ			
			重量 kg	耐荷重 kg	座幅 cm	全幅 cm	座面高 cm	肘掛			リクライ ニング	ティルト	ボンベ架	延長棒	フレッキ	マイバディ サポート		マイバディ サポート	マイバディ サポート	
								跳上	調節	高さ										
自走型	CA-4331A	アニマート	13.6	100	40	58	38 ~ 42										○	○	18	
	CA-4273	CRT-7 カルティマシリーズ	11.2	100	40	55	43.5	○		○							○	×	19	
	CA-4275	CRT-7Lo カルティマシリーズ	11.2	100	40	55	40	○		○							○	×	19	
	CA-4271	CRT-1 カルッタシリーズ	9.4	100	40	55	43.5										○	×	19	
	CA-4055(40幅) CA-4155(42幅)	NA-U2W ウルトラ シリーズ自走式	13.4	100	40 42	56 58	42	○		○							○	×	19	
	CA-4053	NA-U1 自走式車いす ウルトラシリーズ	11.9	100	40	56	42										○	×	19	
	CA-4910	NEXT CORE マルチ	13.2	100	40	55	43	○		○				○注1			○	×	19	
	CA-4078	スキット4	13.7	100	40	55	43.5	○		○				○注1			○	×	20	
	CA-4004	AR-901	18	75	40	63	42 ~ 44	○	○	○					○	○	○	×	20	
	CA-4900	AR-911S (リバーシブル仕様)	16.5	75	38	62	35 ~ 39	○	○	○					○	○	○	×	20	
	CA-4124	AR-501	16.6	100	40	63	42	○		○					○	○	○	×	20	
	CA-4200(40幅)	生活ケア片まひ用車いすII	12.6	75	40	61	35 37	○	○	○					○	○	○	×	20	
	CA-4201(38幅)	生活ケア片まひ用車いすII	12.6	75	38	59	35 37	○	○	○					○	○	○	×	20	
	CA-4210B	スタンダードタイプ自走型車いす	15.2	100	40	67	43								○	○	○	○	20	
	CA-4113	AR-280	16.5	130	46	73	43								○	×	○	○	21	
	CA-4058	SA-110B	13.7	75	40	57	39			○					○	○	○	×	21	
	CA-4048	AR-201B	15.2	100	42	67.5	43								○	○	○	○	21	
	CA-4015	NEO-1	12.7	100	40	63	43									○	○	○	21	
	CA-4051	NA-U7 ウルトラシリーズ	15.2	100	40 ~ 44	57 ~ 61	40 ~ 44	○	○	○						○	×	○	21	
	CA-4079	スキット5	15.2	100	40	55	40			○						○	×	○	21	
CA-4117	Rehatech 転ばないイス	20	100	38.5	64.5	40.5									×	×	○	22		
介助型	CA-4274	CRT-8 カルティマシリーズ	10.5	100	40	49	43.5	○		○						○	×	○	22	
	CA-4276	CRT-8Lo カルティマシリーズ	10.5	100	40	49	40	○		○						○	×	○	22	
	CA-4272	CRT-2 カルッタシリーズ	7.9	100	40	49	43.5									○	×	○	22	
	CA-4056(40幅) CA-4156(42幅)	NAH-U2W ウルトラ シリーズ 介助式	11.9	100	40 42	54 56	42	○		○						○	×	○	23	
	CA-4054	NAH-U1 介助式車いす ウルトラシリーズ	10.7	100	40	54	42									○	×	○	23	
	CA-4911	NEXT CORE マルチ	12.2	100	40	54	43	○		○				○注1			○	×	○	23
	CA-4077	スキット2	12.7	100	40	48	43.5	○		○				○注1			○	×	○	23
	CA-4125	AR-601	15.2	100	40	56	42	○		○					○	○	○	×	○	23
	CA-4005	AR-901	16.4	75	40	56	41 ~ 47	○	○	○					○	○	○	×	○	23
	CA-4049	AR-301	13.8	100	42	62	43								○	○	○	○	24	
	CA-4211B	スタンダードタイプ介助型車いす	13.8	100	40	59	43								○	○	○	○	24	
	CA-4259	SA-210B	12.3	75	40	54	39			○					○	○	○	×	○	24
	CA-4016	NEO-2	11.9	100	40	60	43									○	○	○	24	
リクライニング& ティルト	CA-4300	モデラート	20	100	42	59	43		○	○IL	○	○							25	
	CA-4310	モデラートII	20	100	42	59	43		○	○IL	○	○							25	
	CA-4081	FR-11R エスコート	29	75	40	53.5	47.5		○		○	○							26	
	CA-4050	NAH-UC・Lo ウルトラ UC エレベーター付き	19.3	100	40	54	40		○	○IL	○	○							26	
数量限定品	CA-4043	軽8W	12	75	40	57	42	○		○						○	×	○	49	
	CA-4033	標準型E車いす	14.3	100	40	65	44									○	○	○	49	
	CA-4035	NC-1CB	13.6	100	40	64	43									○	○	○	49	
	CA-4260	ライト&コンパクト車いす	11.2	100	40	56	43.5							○		○	×	○	49	
	CA-4250	超々軽量車いす	9.8	100	40	64	43.5							○		○	○	○	49	
	CA-4025	室内用6輪車R	15.3	100	40	62	38 ~ 46		○							○	×	○	49	
	CA-4044	軽7W	10	75	40	52	44	○		○						○	○	○	50	
	CA-4036	NC-2CB	12.6	100	40	60	43									○	○	○	50	
	CA-4261	ライト&コンパクト車いす	10.1	100	40	51	43.5							○		○	×	○	50	
	CA-4251	超々軽量車いす	8.9	100	40	59	43.5							○		○	○	○	50	
	CA-4115	オアシスショートタイプ	23	75	40	53	43		○	○IL	○	○			○				50	
CA-4100	マイチルト	21	75	41	65	43			○IL	○	○			○				50		

注1 ボンベ架使用時、跳上げ機能不可  
 ※エレ：エレベーター  
 ※フットサポート：脱着可能

**No.1 選定基準** 表中の ■ は各選定基準 (自走・介助中) の No.1 です。

自走型

# アニマート

# animato

designed by yuji mitsuno

11月発売!!

“座り”と“動き”を追求した車椅子

New



重量	耐荷重	座幅	全幅	座面高
14.4 kg	100 kg	40 cm	58 cm	38~42 cm

アニマート

商品番号 CA-4331A

月額レンタル価格 ￥4,000 円

1割 ￥400 円

ご利用者様負担額 2割 ￥800 円

3割 ￥1,200 円

TAIS 00496-000332  
メーカー名 ランダルクポーレーション

※1：2cm 間隔の3段階調整  
※2：クッション含まず

86  
88  
90  
※1

27

38  
40  
42  
※1  
※2

100

40

誰にでもフィット ~円背の方にも~

「骨盤サポートシート」と「上下に動く背クッション」および「前後に動く座面」で、円背の方にも簡単に調節可能

※特許出願済



急に立ち上がっても転倒しない

うっかりフットプレートに立ってしまったても車椅子本体が倒れない安定設計

楽な姿勢で足が乗る

従来の標準型車椅子とはフットプレート位置が違う! 膝が伸びにくい方も無理に足を伸ばさずことなく乗せられる

脚駆動も楽々

前座面高が2cm間隔の3段階調節  
フットプレートを跳ね上げると足元がすっきり

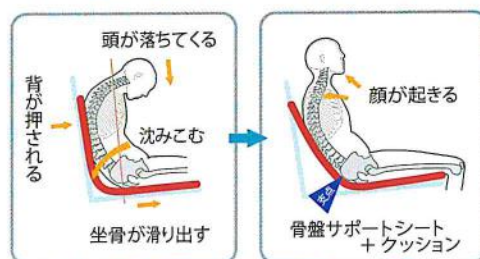

特殊適合  
特殊適合付属品  
体位変換器具

床ずれ防止用具

車いす  
車いす付属品

スロープ

歩行器  
手すり

歩行補助杖

移動用リフト

徘徊感知器

介護保険対象外  
レンタル品

自走型

▶ワンハンドブレーキ、軽量ハイポリマータイヤ標準装備



跳上	高さ調節	フットサポート 脱着式	肘ひき出し	肘ひき込み
重量	耐荷重	座幅	全幅	座面高
11.2 kg	100 kg	40 cm	55 cm	43.5 cm

CRT-7 カルティマシリーズ

商品番号 CA-4273 (G・P・N)

月額レンタル価格 ¥6,000 円

ご利用者様負担額	1割	¥600 円
2割	¥1,200 円	
3割	¥1,800 円	

TAIS 00122-000572  
メーカー名 ミキ メーカー品番 CRT-7

▶ワンハンドブレーキ、軽量ハイポリマータイヤ標準装備、低座面仕様



跳上	高さ調節	フットサポート 脱着式	肘ひき出し	肘ひき込み
重量	耐荷重	座幅	全幅	座面高
11.2 kg	100 kg	40 cm	55 cm	40 cm

CRT-7Lo カルティマシリーズ

商品番号 CA-4275 (G・P・N)

月額レンタル価格 ¥6,000 円

ご利用者様負担額	1割	¥600 円
2割	¥1,200 円	
3割	¥1,800 円	

TAIS 00122-000573  
メーカー名 ミキ メーカー品番 CRT-7Lo

▶超軽量スタンダード、女性に最適

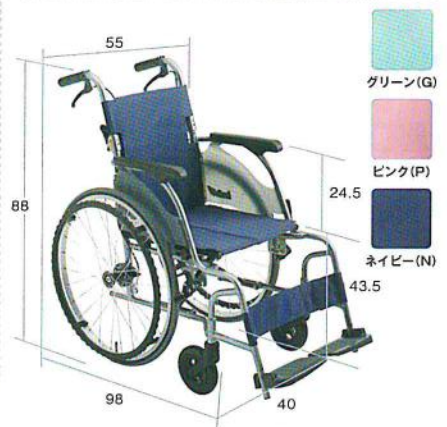

跳上	高さ調節	フットサポート 脱着式	肘ひき出し	肘ひき込み
重量	耐荷重	座幅	全幅	座面高
9.4 kg	100 kg	40 cm	55 cm	43.5 cm

CRT-1 カルッタシリーズ

商品番号 CA-4271 (G・P・N)

月額レンタル価格 ¥4,000 円

ご利用者様負担額	1割	¥400 円
2割	¥800 円	
3割	¥1,200 円	

TAIS 00122-000560  
メーカー名 ミキ メーカー品番 CRT-1

▶大人気ウルトラシリーズの多機能タイプ  
新しいノーバンクタイヤ エアリー採用



跳上	高さ調節	フットサポート 脱着式	肘ひき出し	肘ひき込み
重量	耐荷重	座幅	全幅	座面高
13.3 kg	100 kg	40・42 cm	56・58 cm	42 cm

NA-U2W ウルトラ シリーズ自走式

商品番号 CA-4055 (40幅) 4155 (42幅)

月額レンタル価格 ¥5,000 円

ご利用者様負担額	1割	¥500 円
2割	¥1,000 円	
3割	¥1,500 円	

TAIS 00175-000358  
メーカー名 日進医療器 メーカー品番 NA-U2W

▶背と座のシートとフレームによるサポート  
で座ったまま快適姿勢



跳上	高さ調節	フットサポート 脱着式	肘ひき出し	肘ひき込み
重量	耐荷重	座幅	全幅	座面高
11.9 kg	100 kg	40 cm	56 cm	42 cm

NA-U1 自走式車いすウルトラシリーズ

商品番号 CA-4053

月額レンタル価格 ¥4,500 円

ご利用者様負担額	1割	¥450 円
2割	¥900 円	
3割	¥1,350 円	

TAIS 00175-000318  
メーカー名 日進医療器 メーカー品番 NA-U1

▶跳ね上げとスイングイン＆アウトで安全で  
負担の少ない移乗をサポート



跳上	高さ調節	フットサポート 脱着式	肘ひき出し	肘ひき込み
重量	耐荷重	座幅	全幅	座面高
13.2 kg	100 kg	40 cm	55 cm	43 cm

NEXT CORE マルチ

商品番号 CA-4910

月額レンタル価格 ¥5,000 円

ご利用者様負担額	1割	¥500 円
2割	¥1,000 円	
3割	¥1,500 円	

TAIS 00066-000318  
メーカー名 松永製作所 メーカー品番 NEXT-31B

特殊寝台付車いす  
床ずれ防止用具  
車いす  
車いす付用品  
スロープ  
歩行器  
歩行補助杖  
移動用リフト  
徘徊感知器  
介護保険対象外

▶室内の狭い場所をスイスイ移動できる  
スレンダー車いす

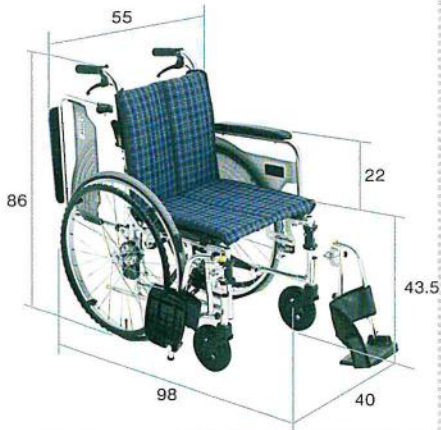

跳上	高さ調節	フットサポート脱着式	リクライニング	シート
重量	耐荷重	座幅	全幅	座面高
13.7 kg	100 kg	40 cm	55 cm	43.5 cm

スキット 4

商品番号 CA-4078

月額レンタル価格 ￥6,500 円

ご利用者様負担額

1割	￥650 円
2割	￥1,300 円
3割	￥1,950 円

TAIS 00122-000411  
メーカー名 ミキ メーカー品番 MSKT-4

▶背・座シート張り調整可能

モジュール型

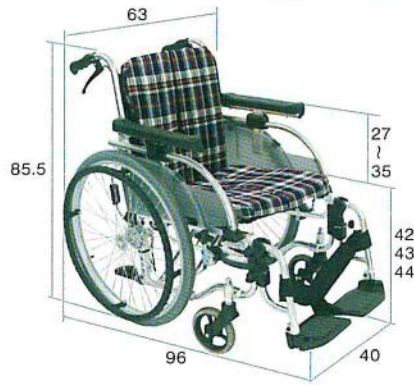

跳上	高さ調節	フットサポート脱着式	リクライニング	シート
重量	耐荷重	座幅	全幅	座面高
18.0 kg	75 kg	40 cm	63 cm	42~44 cm

AR-901

商品番号 CA-4004

月額レンタル価格 ￥5,500 円

ご利用者様負担額

1割	￥550 円
2割	￥1,100 円
3割	￥1,650 円

TAIS 00066-000274  
メーカー名 松永製作所 メーカー品番 AR-901

▶花柄とチェック柄が選べるリバーシブル仕様

モジュール型

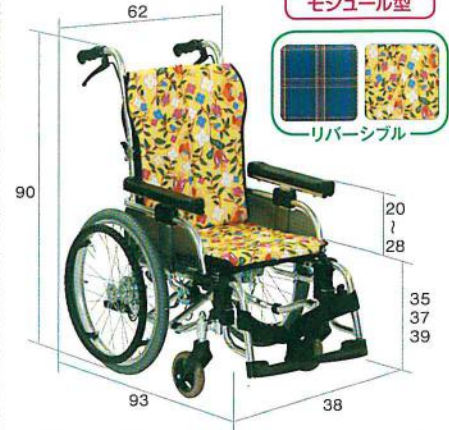

跳上	高さ調節	フットサポート脱着式	リクライニング	シート
重量	耐荷重	座幅	全幅	座面高
16.5 kg	75 kg	38 cm	62 cm	35~39 cm

AR-911S

商品番号 CA-4900

月額レンタル価格 ￥5,000 円

ご利用者様負担額

1割	￥500 円
2割	￥1,000 円
3割	￥1,500 円

TAIS 00496-Z00058  
メーカー名 ランダルコーポレーション

▶多機能タイプ

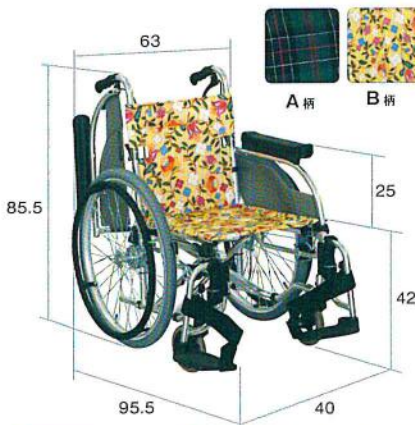

跳上	高さ調節	フットサポート脱着式	リクライニング	シート
重量	耐荷重	座幅	全幅	座面高
16.6 kg	100 kg	40 cm	63 cm	42 cm

AR-501

商品番号 CA-4124 (A柄) 4124B (B柄)

月額レンタル価格 ￥4,000 円

ご利用者様負担額

1割	￥400 円
2割	￥800 円
3割	￥1,200 円

TAIS 00066-000272 (CA4124) / 00496-Z00014 (CA4124B)  
メーカー名 ランダルコーポレーション

▶足ごきできる低座面タイプ

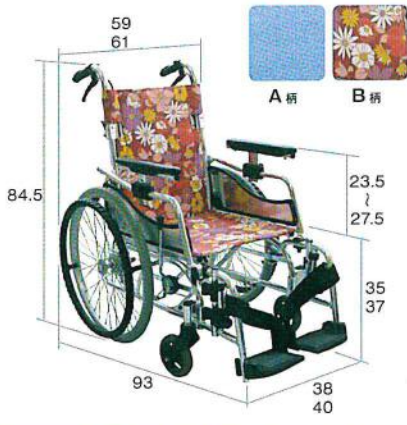

跳上	高さ調節	フットサポート脱着式	リクライニング	シート
重量	耐荷重	座幅	全幅	座面高
12.6 kg	75 kg	40 cm	61 cm	35~37 cm

生活ケア片まひ用車いすⅡ

商品番号 CA-4200 (40幅A柄) 4200B (40幅B柄)  
CA-4201 (38幅A柄) 4201B (38幅B柄)

月額レンタル価格 ￥7,000 円

ご利用者様負担額

1割	￥700 円
2割	￥1,400 円
3割	￥2,100 円

TAIS 00496-Z00016 (CA4200) / 00496-Z00017 (CA4200B) / 00496-Z00018 (CA4201) / 00496-Z00019 (CA4201B) メーカー名 ランダルコーポレーション

▶女性に好評の定番モデル

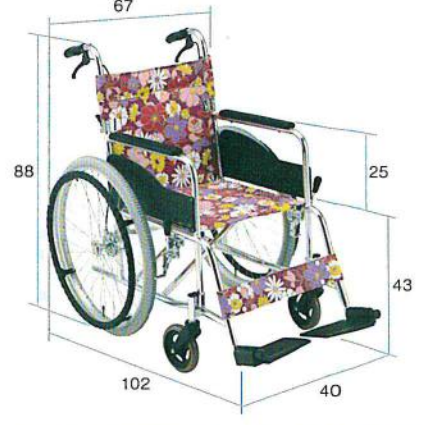

跳上	高さ調節	フットサポート脱着式	リクライニング	シート
重量	耐荷重	座幅	全幅	座面高
15.2 kg	100 kg	40 cm	67 cm	43 cm

スタンダードタイプ自走型車いす

商品番号 CA-4210B

月額レンタル価格 ￥3,000 円

ご利用者様負担額

1割	￥300 円
2割	￥600 円
3割	￥900 円

TAIS 00496-Z00020  
メーカー名 ランダルコーポレーション

特殊寝台  
特殊寝台用商品  
体位交換器

床ずれ防止用具

車いす  
車いす付属品

スロープ

歩行器  
手すり

歩行補助杖

移動用リフト

徘徊感知器

介護保険対象外  
レンタル品

自走型

▶ ゆったり座れるワイドタイプ

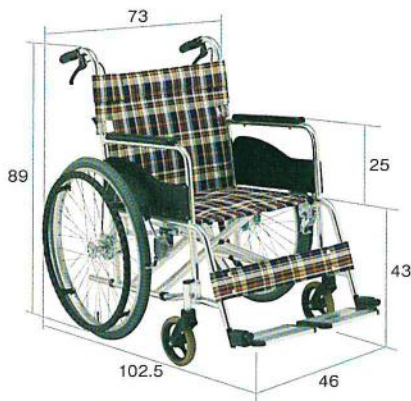

重量	耐荷重	座幅	全幅	座面高
16.5 kg	130 kg	46 cm	73 cm	43 cm

AR-280

商品番号 CA-4113

月額レンタル価格 ¥ 6,000 円

ご利用者様負担額	1割	¥ 600 円
	2割	¥ 1,200 円
	3割	¥ 1,800 円

TAIS | 00066-000278  
メーカー名 松永製作所 メーカー品番 AR-280

▶ 低座面タイプ

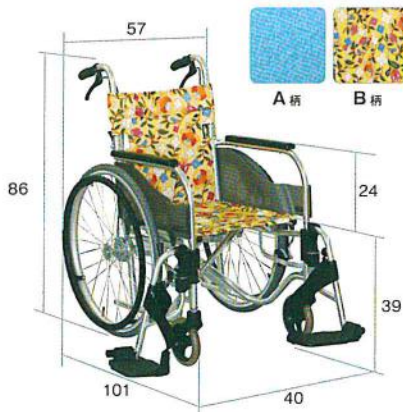

重量	耐荷重	座幅	全幅	座面高
13.7 kg	75 kg	40 cm	57 cm	39 cm

SA-110B

商品番号 CA-4058 (A柄) 4058B (B柄)

月額レンタル価格 ¥ 5,000 円

ご利用者様負担額	1割	¥ 500 円
	2割	¥ 1,000 円
	3割	¥ 1,500 円

TAIS | 00066-000246 (CA4058) / 00496-Z00012 (CA4058B)  
メーカー名 ランドルコーポレーション

▶ 幅広タイプ

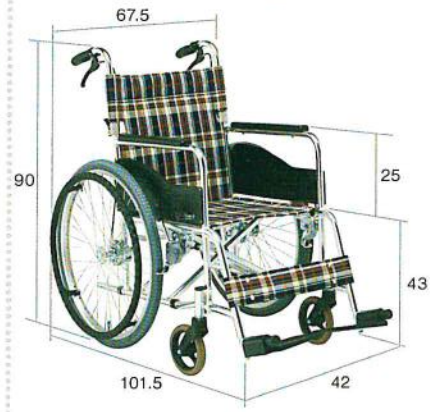

重量	耐荷重	座幅	全幅	座面高
15.2 kg	100 kg	42 cm	67.5 cm	43 cm

AR-201B

商品番号 CA-4048

月額レンタル価格 ¥ 3,600 円

ご利用者様負担額	1割	¥ 360 円
	2割	¥ 720 円
	3割	¥ 1,080 円

TAIS | 00066-000268  
メーカー名 松永製作所 メーカー品番 AR-201B

自走型

▶ 高品質&リーズナブルな自走用車いす 介助ブレーキ (ハンドル式) 装備



重量	耐荷重	座幅	全幅	座面高
12.7 kg	100 kg	40 cm	63 cm	43 cm

NEO-1

商品番号 CA-4015

月額レンタル価格 ¥ 3,000 円

ご利用者様負担額	1割	¥ 300 円
	2割	¥ 600 円
	3割	¥ 900 円

TAIS | 00175-000322  
メーカー名 日進医療器 メーカー品番 NEO-1

ワンタッチ座幅調整タイプ

▶ こぎやすくシート幅も調節できる

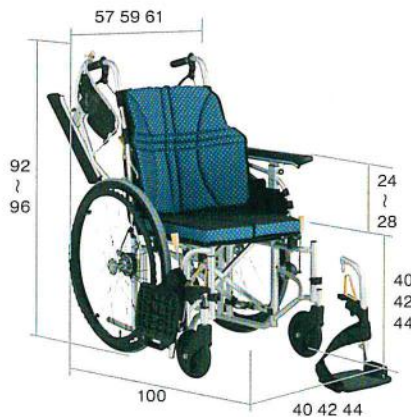

重量	耐荷重	座幅	全幅	座面高
15.2 kg	100 kg	40~44 cm	57~61 cm	40~44 cm

NA-U7 ウルトラシリーズ

商品番号 CA-4051

月額レンタル価格 ¥ 6,500 円

ご利用者様負担額	1割	¥ 650 円
	2割	¥ 1,300 円
	3割	¥ 1,950 円

TAIS | 00175-000336  
メーカー名 日進医療器 メーカー品番 NA-U7

6輪車タイプ

▶ 幅狭で低床なフレーム構造と6輪車が合体し 小回り抜群



重量	耐荷重	座幅	全幅	座面高
15.2 kg	100 kg	40 cm	55 cm	40 cm

スキット5

商品番号 CA-4079

月額レンタル価格 ¥ 6,000 円

ご利用者様負担額	1割	¥ 600 円
	2割	¥ 1,200 円
	3割	¥ 1,800 円

TAIS | 00122-000444  
メーカー名 ミキ メーカー品番 MSKT-5

特殊要約  
特殊要約内商品  
体位交換器

床ずれ防止用具

車いす  
車いす付属品

スロープ

歩行器  
手すり

歩行補助杖

移動用リフト

徘徊感知器

介護保険対象外  
レンタル品

## 自動ブレーキ付き車いす

▶ 立ったら自動的にブレーキオン!! 乗る人を守る車いす自動安全ブレーキオプション



クッション付き

跳上	高さ調節	フィットサポート 脱着式	リクライニング	手すり
重量	耐荷重	座幅	全幅	座面高
12.0 kg	75 kg	40 cm	57 cm	42 cm

### 軽8W

商品番号	CA-4043
月額レンタル価格	¥ 7,000 円
ご利用者様負担額	1割 ¥ 700 円
	2割 ¥ 1,400 円
	3割 ¥ 2,100 円

TAIS 00175-000273 メーカー名 日本医療機器 メーカー品番 NA-L6W

※Gガード付は  
2機種限定となります。

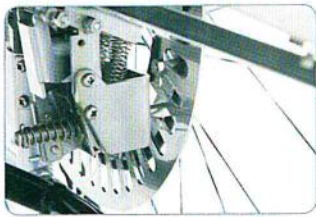

跳上	高さ調節	フィットサポート 脱着式	リクライニング	手すり
重量	耐荷重	座幅	全幅	座面高
13.6 kg	100 kg	40 cm	64 cm	43 cm

### NC-1CB

商品番号	CA-4035
月額レンタル価格	¥ 3,000 円
ご利用者様負担額	1割 ¥ 300 円
	2割 ¥ 600 円
	3割 ¥ 900 円

TAIS 00175-000242 メーカー名 日本医療機器 メーカー品番 NC-1CB

### GガードII

商品番号	CA-4176
月額レンタル価格	¥ 2,500 円
ご利用者様負担額	1割 ¥ 250 円
	2割 ¥ 500 円
	3割 ¥ 750 円

TAIS 00175-000333 メーカー名 BAEBOH メーカー品番 G-Guard-2

▶ 転倒を防ぐ 常識を変える新発想の車いす



跳上	高さ調節	フィットサポート 脱着式	リクライニング	手すり
重量	耐荷重	座幅	全幅	座面高
20 kg	100 kg	38.5 cm	64.5 cm	40.5 cm

### Rehatech 転ばないイス

商品番号	CA-4117
月額レンタル価格	¥ 7,000 円
ご利用者様負担額	1割 ¥ 700 円
	2割 ¥ 1,400 円
	3割 ¥ 2,100 円

TAIS 00200-000568  
メーカー名 フランスベッド メーカー品番 RH-2A

## 介助型

▶ ワンハンドブレーキ、軽量ハイポリマータイヤ標準装備



グリーン(G)
ピンク(P)
ネイビー(N)

跳上	高さ調節	フィットサポート 脱着式	リクライニング	手すり
重量	耐荷重	座幅	全幅	座面高
10.5 kg	100 kg	40 cm	49 cm	43.5 cm

### CRT-8 カルティマシリーズ

商品番号	CA-4274 (G・P・N)
月額レンタル価格	¥ 6,000 円
ご利用者様負担額	1割 ¥ 600 円
	2割 ¥ 1,200 円
	3割 ¥ 1,800 円

TAIS 00122-000574  
メーカー名 ミキ メーカー品番 CRT-8

▶ ワンハンドブレーキ、軽量ハイポリマータイヤ標準装備、低座面仕様



グリーン(G)
ピンク(P)
ネイビー(N)

跳上	高さ調節	フィットサポート 脱着式	リクライニング	手すり
重量	耐荷重	座幅	全幅	座面高
10.5 kg	100 kg	40 cm	49 cm	40 cm

### CRT-8Lo カルティマシリーズ

商品番号	CA-4276 (G・P・N)
月額レンタル価格	¥ 6,000 円
ご利用者様負担額	1割 ¥ 600 円
	2割 ¥ 1,200 円
	3割 ¥ 1,800 円

TAIS 00122-000575  
メーカー名 ミキ メーカー品番 CRT-8Lo

▶ 超軽量スタンダード、女性に最適



グリーン(G)
ピンク(P)
ネイビー(N)

跳上	高さ調節	フィットサポート 脱着式	リクライニング	手すり
重量	耐荷重	座幅	全幅	座面高
7.9 kg	100 kg	40 cm	49 cm	43.5 cm

### CRT-2 カルッタシリーズ

商品番号	CA-4272 (G・P・N)
月額レンタル価格	¥ 4,000 円
ご利用者様負担額	1割 ¥ 400 円
	2割 ¥ 800 円
	3割 ¥ 1,200 円

TAIS 00122-000562  
メーカー名 ミキ メーカー品番 CRT-2

介助型

▶大人気ウルトラシリーズの多機能タイプ  
新しいノーバンクタイヤ エアリー採用



跳上	高さ調節	フットサポート 脱着式	クランク 調整	折りたたみ					
重量	11.8 kg	耐荷重	100 kg	座幅	40・42 cm	全幅	54・56 cm	座面高	42 cm

NAH-U2W ウルトラ シリーズ介助式

商品番号 CA-4056 (40幅) 4156 (42幅)

月額レンタル価格 ¥5,000 円

ご利用者様負担額	1割	¥500 円
	2割	¥1,000 円
	3割	¥1,500 円

TAIS 00175-000359  
メーカー名 日進医療器 メーカー品番 NAH-U2W

▶背と座のシートとフレームによるサポートで  
座ってそのまま快適姿勢



跳上	高さ調節	フットサポート 脱着式	クランク 調整	折りたたみ					
重量	10.7 kg	耐荷重	100 kg	座幅	40 cm	全幅	54 cm	座面高	42 cm

NAH-U1 介助式車いす ウルトラシリーズ

商品番号 CA-4054

月額レンタル価格 ¥4,500 円

ご利用者様負担額	1割	¥450 円
	2割	¥900 円
	3割	¥1,350 円

TAIS 00175-000319  
メーカー名 日進医療器 メーカー品番 NAH-U1

▶跳ね上げとスイングイン & アウトで安全で  
負担の少ない移乗をサポート



跳上	高さ調節	フットサポート 脱着式	クランク 調整	折りたたみ					
重量	12.2 kg	耐荷重	100 kg	座幅	40 cm	全幅	54 cm	座面高	43 cm

NEXT CORE マルチ

商品番号 CA-4911

月額レンタル価格 ¥5,000 円

ご利用者様負担額	1割	¥500 円
	2割	¥1,000 円
	3割	¥1,500 円

TAIS 00066-000319  
メーカー名 松永製作所 メーカー品番 NEXT-41B

▶室内の狭い場所をスイスイ移動できる  
スレンダー車いす

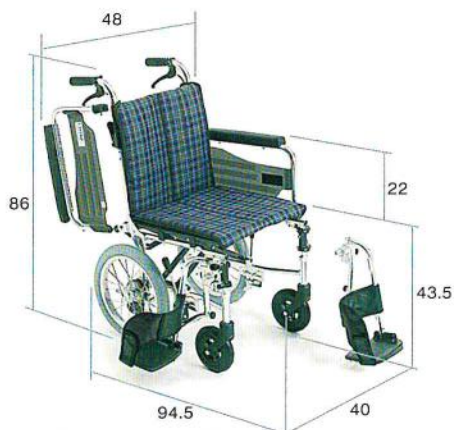

跳上	高さ調節	フットサポート 脱着式	クランク 調整	折りたたみ					
重量	12.7 kg	耐荷重	100 kg	座幅	40 cm	全幅	48 cm	座面高	43.5 cm

スキット2

商品番号 CA-4077

月額レンタル価格 ¥6,500 円

ご利用者様負担額	1割	¥650 円
	2割	¥1,300 円
	3割	¥1,950 円

TAIS 00122-000320  
メーカー名 ミキ メーカー品番 MSKT-2

▶多機能タイプ



跳上	高さ調節	フットサポート 脱着式	クランク 調整	折りたたみ					
重量	15.2 kg	耐荷重	100 kg	座幅	40 cm	全幅	56 cm	座面高	42 cm

AR-601

商品番号 CA-4125 (A柄) 4125B (B柄)

月額レンタル価格 ¥4,000 円

ご利用者様負担額	1割	¥400 円
	2割	¥800 円
	3割	¥1,200 円

TAIS 00066-000273 (CA4125) / 00496-Z00015 (CA4125B)  
メーカー名 ランドルコーポレーション

▶背・座シート張り調整可能



跳上	高さ調節	フットサポート 脱着式	クランク 調整	折りたたみ					
重量	16.4 kg	耐荷重	75 kg	座幅	40 cm	全幅	56 cm	座面高	41~47 cm

AR-901

商品番号 CA-4005

月額レンタル価格 ¥5,000 円

ご利用者様負担額	1割	¥500 円
	2割	¥1,000 円
	3割	¥1,500 円

TAIS 00066-000275  
メーカー名 松永製作所 メーカー品番 AR-901

特殊適合付属品  
床ずれ防止用具  
車いす  
車いす付属品  
スロープ  
歩行器  
歩行補助杖  
移動用リフト  
徘徊感知器  
介護保険対象外  
レンタル品

▶幅広タイプ



重量	耐荷重	座幅	全幅	座面高
13.8 kg	100 kg	42 cm	62 cm	43 cm

AR-301

商品番号 CA-4049

月額レンタル価格 ￥3,400 円

1割 ￥340 円

ご利用者様負担額 2割 ￥680 円

3割 ￥1,020 円

TAIS 00066-000270  
メーカー名 松永製作所 メーカー品番 AR-301

▶女性に好評の定番モデル



重量	耐荷重	座幅	全幅	座面高
13.8 kg	100 kg	40 cm	59 cm	43 cm

スタンダードタイプ介助型車いす

商品番号 CA-4211B

月額レンタル価格 ￥3,000 円

1割 ￥300 円

ご利用者様負担額 2割 ￥600 円

3割 ￥900 円

TAIS 00496-Z00021  
メーカー名 ランダルコーポレーション

▶低座面タイプ

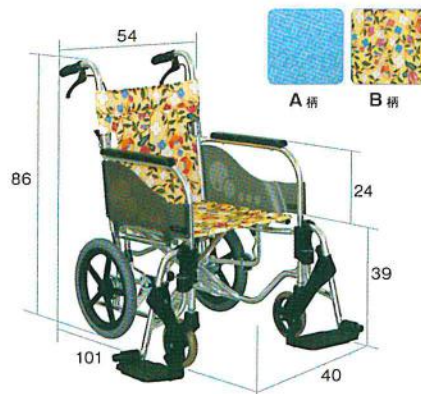

重量	耐荷重	座幅	全幅	座面高
12.3 kg	75 kg	40 cm	54 cm	39 cm

SA-210B

商品番号 CA-4059 (A柄) 4059B (B柄)

月額レンタル価格 ￥5,000 円

1割 ￥500 円

ご利用者様負担額 2割 ￥1,000 円

3割 ￥1,500 円

TAIS 00066-000248 (CA4059) / 00496-Z00013 (CA4059B)  
メーカー名 ランダルコーポレーション

▶高品質&リーズナブルな自走用車いす  
介助ブレーキ (ハンドル式) 装備



重量	耐荷重	座幅	全幅	座面高
11.9 kg	100 kg	40 cm	60 cm	43 cm

NEO-2

商品番号 CA-4016

月額レンタル価格 ￥3,000 円

1割 ￥300 円

ご利用者様負担額 2割 ￥600 円

3割 ￥900 円

TAIS 00175-000323  
メーカー名 日進医療器 メーカー品番 NEO-2

特殊合金  
特殊合金付属品  
体位変換器

床ずれ防止用具

車いす  
車いす付属品

スロープ

歩行器  
手すり

歩行補助杖

移動用リフト

徘徊感知器

介護保険対象外  
レンタル品



ティルト&リクライニング

# モデラート moderato

## モデラートが毎日の暮らしをこち良いものに

食事の姿勢とテレビを見たり談笑したりするときの姿勢は少し異なります。1本のレバー操作だけで生活の場面に最もふさわしい座位姿勢を簡単に実現できます。また、疲れたらバックサポートを十分に倒してリラックスできます。



仕様	高さ調節	フットサポート脱着式	リクライニング	ティルト
重量	20 kg	耐荷重 100 kg	座幅 42 cm	全幅 59 cm
			座面高 43 cm	座面高 43 cm

### モデラート

商品番号	CA-4300		
月額レンタル価格	¥	9,000	円
ご利用者様負担額	1割	¥	900 円
	2割	¥	1,800 円
	3割	¥	2,700 円

TAIS 00496-000296  
メーカー名 ランダルコーポレーション

※1、2：座面角 4 度による参考値  
※3：クッション含まず

### モデラートII

商品番号	CA-4310		
月額レンタル価格	¥	9,000	円
ご利用者様負担額	1割	¥	900 円
	2割	¥	1,800 円
	3割	¥	2,700 円

TAIS 00496-000323  
メーカー名 ランダルコーポレーション

※1、2：座面角 4 度による参考値  
※3：クッション含まず

背カーブ調節	オートレスト機構※4
背座角(座面角4°の場合) 67 ~ 95°	背面角 座面角 95 ~ 111° 4 ~ 24°

※4：ティルト & リクライニング連動



背カーブ調節ネジ



調節ネジを回すことで背カーブに合わせシートの角度を簡単調節

## モデラートIIは、背シート調節がプラス

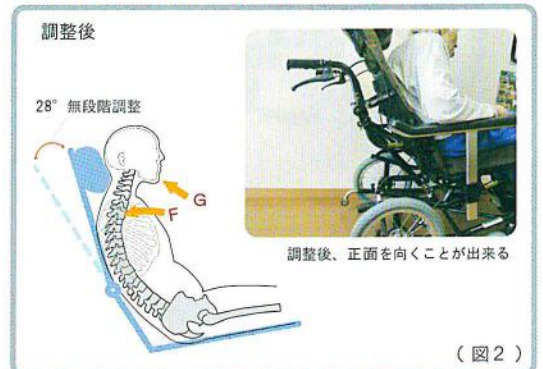

モデラートIIは、これまでうまく坐ることができなかった円背(脊柱後彎)の方にも脊柱のカーブに背シートを合わせることができます。

- ①背シート調節ネジを使い、背シートの形状を脊柱のカーブに合わせて調節。
- ②オートレスト機構により適正姿勢のままティルト+リクライニングすることで、体幹が伸びて、(F)、顔も上がり(G)快適な姿勢が得られます。

新開発オートレスト機構

モデラートエレベータィング



これまでのフルリクライニング車いすとの大きな違いは、バックサポートが倒れる（リクライニングする）のに応じて座面も傾く（ティルトする）機構です。この新しいオートレスト機構を採用したことで、バックサポートを大きく倒しても、体が前方に滑り出すことがなくなりました。また、着ている服が背中ですれることもありません。

どんなに良い姿勢でも長時間同じ姿勢では疲れてきます。これまでは、リクライニングとティルトを別々に操作していましたが、レバーひとつで自動的に休憩姿勢が得られる機構です。この機構は人間工学に基づき考案され、実現したものです。



モデラート用エレベータィング

商品番号	CA-4301		
月額レンタル価格	¥	1,000	円
ご利用者様負担額	1割	¥	100 円
	2割	¥	200 円
	3割	¥	300 円
TAIS 00496-000302 メーカー名 ランダルコーポレーション			

▶バックサポートリクライニングと脚部エレベータィングが連動



高さ調節	リクライニング	ティルト		
重量	耐荷重	座幅	全幅	座面高
29.0 kg	75 kg	40 cm	53.5 cm	47.5 cm

FR-11R エスコート

商品番号	CA-4081		
月額レンタル価格	¥	7,000	円
ご利用者様負担額	1割	¥	700 円
	2割	¥	1,400 円
	3割	¥	2,100 円

TAIS 00066-000250  
メーカー名 松永製作所 メーカー品番 FR-11R

▶介助者にもやさしいウルトラシリーズのティルト&リクライニング

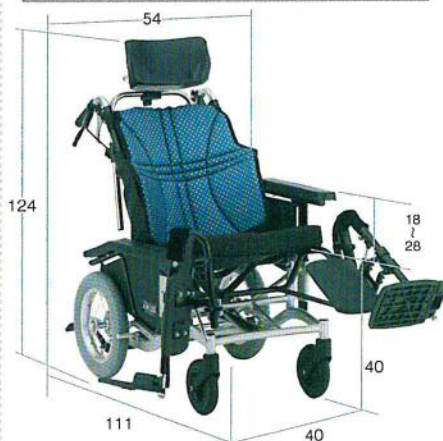

高さ調節	フットサポート脱着式	リクライニング	ティルト	
重量	耐荷重	座幅	全幅	座面高
19.3 kg	100 kg	40 cm	54 cm	40 cm

NAH-UC・Lo ウルトラ UC エレベータィング付き

商品番号	CA-4050		
月額レンタル価格	¥	9,300	円
ご利用者様負担額	1割	¥	930 円
	2割	¥	1,860 円
	3割	¥	2,790 円

TAIS 00496-Z00063  
メーカー名 日進医療器  
メーカー品番 NAH-UC・Lo 脚部挙上式・開き式・着脱式仕様

特殊寝台  
特殊寝台付属品  
体位交換器

床ずれ防止用具

車いす  
車いす付属品

スロープ

歩行器  
手すり

歩行補助杖

移動用リフト

徘徊感知器

介護保険対象外  
レンタル品

電動カート・車いす

▶旅行に、お買い物に、毎日が変わります



介助操作部



- ワンタッチで手動車いすとして使用可能
- 折りたたみ&背折れ
- フットサポートスイングアウト&着脱
- 肘掛はね上げ、高さ調節

サイズ：全長 1,075 × 全幅 630 × 全高 870 (mm)  
 重量：本体 28kg、バッテリー 2.9kg  
 速度：自走 前進 1.7 ~ 4.5km/h、後進 0.9 ~ 2.3km/h  
 介助 前進 1.0 ~ 4.9km/h、後進 0.4 ~ 1.9km/h  
 実用登坂角度：6°  
 最小回転半径：760mm  
 段差乗り越高さ：25mm  
 最大使用者体重：100kg (積載物含む)

JW アクティブ (介助操作部なし)

重量 28 kg 走行距離 15 km

商品番号 CWB-0005

月額レンタル価格 ¥ 28,000 円

1割 ¥ 2,800 円

ご利用者様負担額 2割 ¥ 5,600 円

3割 ¥ 8,400 円

TAIS 00233-000072 メーカー名 YAMAHA

JW アクティブ (介助操作部付)

商品番号 CWB-0005B

月額レンタル価格 ¥ 30,000 円

1割 ¥ 3,000 円

ご利用者様負担額 2割 ¥ 6,000 円

3割 ¥ 9,000 円

TAIS 00233-000073 メーカー名 YAMAHA

JW アクティブリチウムイオン仕様 (介助操作部なし)

重量 28 kg 走行距離 30 km

商品番号 CWB-0005L

月額レンタル価格 ¥ 30,000 円

1割 ¥ 3,000 円

ご利用者様負担額 2割 ¥ 6,000 円

3割 ¥ 9,000 円

TAIS 00233-000086 メーカー名 YAMAHA

JW アクティブリチウムイオン仕様 (介助操作部付)

商品番号 CWB-0005BL

月額レンタル価格 ¥ 32,000 円

1割 ¥ 3,200 円

ご利用者様負担額 2割 ¥ 6,400 円

3割 ¥ 9,600 円

TAIS 00233-000087 メーカー名 YAMAHA

▶あなたにプラス、未来へ PLUS +



介助操作部



- ワンタッチで手動車いすとして使用可能
- 折りたたみ&背折れ
- フットレストスイングアウト&着脱
- 操作部液晶表示

サイズ：全長 1,035 × 全幅 640 × 全高 880 (mm)  
 重量：本体 27.4kg、バッテリー 2.9kg  
 速度：自走 前進 1.7 ~ 4.5km/h、後進 0.9 ~ 2.3km/h  
 介助 前進 1.0 ~ 4.9km/h、後進 0.4 ~ 1.9km/h  
 実用登坂角度：6°  
 最大使用者体重：100kg (積載物含む)

JW アクティブ PLUS+ (介助操作部なし)

重量 27.4 kg 走行距離 15 km

商品番号 CWB-0010

月額レンタル価格 ¥ 28,000 円

1割 ¥ 2,800 円

ご利用者様負担額 2割 ¥ 5,600 円

3割 ¥ 8,400 円

TAIS 00233-000104 メーカー名 YAMAHA

JW アクティブ PLUS+ (介助操作部付)

商品番号 CWB-0010B

月額レンタル価格 ¥ 30,000 円

1割 ¥ 3,000 円

ご利用者様負担額 2割 ¥ 6,000 円

3割 ¥ 9,000 円

TAIS 00233-000097 メーカー名 YAMAHA

JW アクティブ PLUS+リチウムイオン仕様 (介助操作部なし)

重量 27.4 kg 走行距離 30 km

商品番号 CWB-0010L

月額レンタル価格 ¥ 30,000 円

1割 ¥ 3,000 円

ご利用者様負担額 2割 ¥ 6,000 円

3割 ¥ 9,000 円

TAIS 00233-000105 メーカー名 YAMAHA

JW アクティブ PLUS+リチウムイオン仕様 (介助操作部付)

商品番号 CWB-0010BL

月額レンタル価格 ¥ 31,000 円

1割 ¥ 3,100 円

ご利用者様負担額 2割 ¥ 6,200 円

3割 ¥ 9,300 円

TAIS 00233-000098 メーカー名 YAMAHA

▶たのしいお出かけのベストパートナー

- 安定性に優れた車体
- コーナー自動減速機能
- 大型バッテリー、省エネモーター採用



サイズ：全長 1,195 × 全幅 650 × 全高 1,080 (mm)  
 重量：98kg  
 速度：前進 2 ~ 6km/h、後進 2km/h  
 実用登坂角度：10°  
 最小回転半径：1,450mm  
 段差乗り越高さ：75mm  
 最大使用者体重：100kg

セニアカー

重量 98 kg 走行距離 33 km

商品番号 CWB-0001

月額レンタル価格 ¥ 22,000 円

1割 ¥ 2,200 円

ご利用者様負担額 2割 ¥ 4,400 円

3割 ¥ 6,600 円

TAIS 00152-000013

メーカー名 SUZUKI メーカー品番 ET4F

▶小回り抜群の都市型カート

- 最小回転半径 1.1m !ラクラク方向転換
- コーナー自動減速機能
- 高性能 LED ヘッドライト



サイズ：全長 1,120 × 全幅 650 × 全高 1,090 (mm)  
 重量：88kg  
 速度：前進 1 ~ 6km/h、後進 1 ~ 2km/h  
 実用登坂角度：10°  
 最小回転半径：1,100mm  
 段差乗り越高さ：75mm  
 最大使用者体重：75kg

タウンカート

重量 88 kg 走行距離 22 km

商品番号 CWB-0002

月額レンタル価格 ¥ 21,000 円

1割 ¥ 2,100 円

ご利用者様負担額 2割 ¥ 4,200 円

3割 ¥ 6,300 円

TAIS 00152-000016

メーカー名 SUZUKI メーカー品番 TC1A

▶屋内仕様に最適のコンパクト電動車いす



介助操作部

- ワンタッチで手動車いすとして使用可能
- 折りたたみ&背折れ
- フットサポート着脱
- 肘掛高さ調節(フラット可能)

サイズ：全長1,050×全幅600×全高920(mm)  
 重量：本体26kg、バッテリー2.9kg  
 速度：自走 前進1.6～4.6km/h、後進0.9～2.3km/h  
 介助 前進1.0～4.9km/h、後進0.4～1.9km/h  
 実用登坂角度：6°  
 最小回転半径：800mm  
 段差乗り越高さ：25mm  
 最大使用者体重：75kg(積載物含む)

■タウニジョイ X (介助操作部なし)

重量	26 kg	走行距離	16 km
商品番号	CWB-0006		
月額レンタル価格	¥ 27,000 円		
ご利用者様負担額	1割	¥ 2,700	円
	2割	¥ 5,400	円
	3割	¥ 8,100	円

TAIS | 00233-000079 メーカー名 YAMAHA

■タウニジョイ X (介助操作部付)

商品番号	CWB-0006B		
月額レンタル価格	¥ 27,000 円		
ご利用者様負担額	1割	¥ 2,700	円
	2割	¥ 5,400	円
	3割	¥ 8,100	円

TAIS | 00233-000080 メーカー名 YAMAHA

■タウニジョイ X リチウムイオン仕様(介助操作部なし)

重量	26 kg	走行距離	27 km
商品番号	CWB-0006L		
月額レンタル価格	¥ 26,000 円		
ご利用者様負担額	1割	¥ 2,600	円
	2割	¥ 5,200	円
	3割	¥ 7,800	円

TAIS | 00233-000081 メーカー名 YAMAHA

■タウニジョイ X リチウムイオン仕様(介助操作部付)

商品番号	CWB-0006BL		
月額レンタル価格	¥ 32,000 円		
ご利用者様負担額	1割	¥ 3,200	円
	2割	¥ 6,400	円
	3割	¥ 9,600	円

TAIS | 00233-000082 メーカー名 YAMAHA

▶屋内使用に最適のコンパクト電動車いす



介助操作部

- ワンタッチで手動車いすとして使用可能
- 折りたたみ&背折れ
- フットレストスイングアウト & 着脱
- 肘掛高さ調節(フラット可能)

サイズ：全長1,015×全幅595×全高880(mm)  
 重量：本体26.5kg、バッテリー2.9kg  
 速度：自走 前進1.6～4.6km/h、後進0.9～2.3km/h  
 介助 前進1.0～4.9km/h、後進0.4～1.9km/h  
 実用登坂角度：6°  
 最小回転半径：800mm  
 段差乗り越高さ：25mm  
 最大使用者体重：75kg(積載物含む)

■タウニジョイ X PLUS+ (介助操作部なし)

重量	26.5 kg	走行距離	16 km
商品番号	CWB-0011		
月額レンタル価格	¥ 28,000 円		
ご利用者様負担額	1割	¥ 2,800	円
	2割	¥ 5,600	円
	3割	¥ 8,400	円

TAIS | 00233-000100 メーカー名 YAMAHA

■タウニジョイ X PLUS+ (介助操作部付)

商品番号	CWB-0011B		
月額レンタル価格	¥ 29,000 円		
ご利用者様負担額	1割	¥ 2,900	円
	2割	¥ 5,800	円
	3割	¥ 8,700	円

TAIS | 00233-000094 メーカー名 YAMAHA

■タウニジョイ X PLUS+ リチウムイオン仕様(介助操作部なし)

重量	26.5 kg	走行距離	27 km
商品番号	CWB-0011L		
月額レンタル価格	¥ 30,000 円		
ご利用者様負担額	1割	¥ 3,000	円
	2割	¥ 6,000	円
	3割	¥ 9,000	円

TAIS | 00233-000101 メーカー名 YAMAHA

■タウニジョイ X PLUS+ リチウムイオン仕様(介助操作部付)

商品番号	CWB-0011BL		
月額レンタル価格	¥ 33,000 円		
ご利用者様負担額	1割	¥ 3,300	円
	2割	¥ 6,600	円
	3割	¥ 9,900	円

TAIS | 00233-000099 メーカー名 YAMAHA

▶お洒落なデザインの新感覚電動カート

- ソフトサスペンションで長距離もラクラク
- コーナー自動減速機能
- 大型2灯式ヘッドライト&LEDリヤランプ
- タイヤの向きが分かりやすいフロントフェンダー



サイズ：全長1,190×全幅595×全高1,045(mm)  
 重量：115kg  
 速度：前進1～6km/h、後進1～2km/h  
 実用登坂角度：10°  
 最小回転半径：1,430mm  
 段差乗り越高さ：90mm  
 最大使用者体重：100kg(積載物含む)

■モンパル

重量	115 kg	走行距離	25 km
商品番号	CWB-0003		
月額レンタル価格	¥ 26,000 円		
ご利用者様負担額	1割	¥ 2,600	円
	2割	¥ 5,200	円
	3割	¥ 7,800	円

TAIS | 00433-000004  
 メーカー名 HONDA メーカー品番 ML200

▶市街地の足として大活躍のスマート仕様

- 全幅55cm。駐車・エレベーターもラクラク
- コーナー自動減速機能
- 時速0.5キロの超低速モード
- 注意事項を音声案内する「お助けボイス」



サイズ：全長1,090×全幅550×全高1,070(mm)  
 重量：89kg  
 速度：前進0.5～6.0km/h、後進0.5～2.0km/h  
 実用登坂角度：10°  
 最小回転半径：1,250mm  
 段差乗り越高さ：80mm  
 最大使用者体重：75kg(積載物含む)

■マイピア スマート

重量	89 kg	走行距離	23 km
商品番号	CWB-0004		
月額レンタル価格	¥ 22,000 円		
ご利用者様負担額	1割	¥ 2,200	円
	2割	¥ 4,400	円
	3割	¥ 6,600	円

TAIS | 00228-000020  
 メーカー名 atex メーカー品番 BT4

特殊寝台  
 特殊寝台付属品  
 体位交換器  
 床ずれ防止用具  
 車いす  
 車いす付属品  
 スロープ  
 歩行器  
 手すり  
 歩行補助杖  
 移動用リフト  
 徘徊感知器  
 介護保険対象外  
 レンタル品

電動カート・車いす

▶小回り抜群！全幅54cmのスレンダー電動車いす



- ワンタッチで手動車いすとして使用可能
- 折りたたみ&背折れ
- フットサポートスイングアウト&着脱
- 肘掛けはね上げ、高さ調節

サイズ：全長1,005×全幅540×全高895 (mm)  
 重量：本体25.6kg、バッテリー2.9kg  
 速度：自走 前進1.6～4.6km/h、後進0.9～2.3km/h  
 介助 前進1.0～4.9km/h、後進0.4～1.9km/h  
 実用登坂角度：6°  
 最小回転半径：780mm  
 最大使用者体重：75kg (積載物含む)

スキット JUX (介助操作部なし)

重量	25.6 kg	走行距離	16 km
商品番号	CWB-0007		
月額レンタル価格	¥ 27,000 円		
ご利用者様負担額	1割	¥ 2,700 円	2割
	2割	¥ 5,400 円	3割
	3割	¥ 8,100 円	

TAIS 00122-000517 メーカー名 YAMAHA

スキット JUX リチウムイオン仕様(介助操作部なし)

重量	25.6 kg	走行距離	27 km
商品番号	CWB-0007L		
月額レンタル価格	¥ 27,000 円		
ご利用者様負担額	1割	¥ 2,700 円	2割
	2割	¥ 5,400 円	3割
	3割	¥ 8,100 円	

TAIS 00122-000518 メーカー名 YAMAHA

スキット JUX (介助操作部付)

商品番号	CWB-0007B		
月額レンタル価格	¥ 27,000 円		
ご利用者様負担額	1割	¥ 2,700 円	2割
	2割	¥ 5,400 円	3割
	3割	¥ 8,100 円	

TAIS 00122-000513 メーカー名 YAMAHA

スキット JUX リチウムイオン仕様(介助操作部付)

商品番号	CWB-0007BL		
月額レンタル価格	¥ 32,000 円		
ご利用者様負担額	1割	¥ 3,200 円	2割
	2割	¥ 6,400 円	3割
	3割	¥ 9,600 円	

TAIS 00122-000514 メーカー名 YAMAHA

▶小回り抜群！全幅54cmのスレンダー電動車いす



- ワンタッチで手動車いすとして使用可能
- 折りたたみ&背折れ
- フットサポートスイングアウト&着脱
- 肘掛けはね上げ、高さ調節

サイズ：全長975×全幅545×全高895 (mm)  
 重量：本体27.6kg、バッテリー2.9kg  
 速度：自走 前進1.6～4.6km/h、後進0.9～2.3km/h  
 介助 前進1.0～4.9km/h、後進0.4～1.9km/h  
 実用登坂角度：6°  
 最小回転半径：770mm  
 最大使用者体重：75kg (積載物含む)

スキット JUX PLUS+ (介助操作部なし)

重量	25.6 kg	走行距離	16 km
商品番号	CWB-0013		
月額レンタル価格	¥ 28,000 円		
ご利用者様負担額	1割	¥ 2,800 円	2割
	2割	¥ 5,600 円	3割
	3割	¥ 8,400 円	

TAIS 00122-000540 メーカー名 YAMAHA

スキット JUXPLUS+ リチウムイオン仕様(介助操作部なし)

重量	25.6 kg	走行距離	27 km
商品番号	CWB-0013L		
月額レンタル価格	¥ 30,000 円		
ご利用者様負担額	1割	¥ 3,000 円	2割
	2割	¥ 6,000 円	3割
	3割	¥ 9,000 円	

TAIS 00122-000547 メーカー名 YAMAHA

スキット JUX PLUS+ (介助操作部付)

商品番号	CWB-0013B		
月額レンタル価格	¥ 27,000 円		
ご利用者様負担額	1割	¥ 2,700 円	2割
	2割	¥ 5,400 円	3割
	3割	¥ 8,100 円	

TAIS 00122-000539 メーカー名 YAMAHA

スキット JUXPLUS+ リチウムイオン仕様(介助操作部付)

商品番号	CWB-0013BL		
月額レンタル価格	¥ 33,000 円		
ご利用者様負担額	1割	¥ 3,300 円	2割
	2割	¥ 6,600 円	3割
	3割	¥ 9,900 円	

TAIS 00122-000544 メーカー名 YAMAHA

▶快適で使いやすい、信頼の1台

- フットレスト着脱
- 肘掛開閉、高さ調節可能



サイズ：全長1,085×全幅650×全高870 (mm)  
 重量：87kg  
 速度：前進6.0/3.5/1.0km/h、後進3.0/2.0/1.0km/h  
 実用登坂角度：8°  
 最大使用者体重：100kg (積載物含む)

モーターチェア

重量	87 kg	走行距離	39 km
商品番号	CWB-0008		
月額レンタル価格	¥ 24,000 円		
ご利用者様負担額	1割	¥ 2,400 円	2割
	2割	¥ 4,800 円	3割
	3割	¥ 7,200 円	

TAIS 00152-000004  
 メーカー名 SUZUKI メーカー品番 MC3000S

▶介護者の負担を減らし、一緒にお出かけ

- センサー内蔵グリップ搭載
- 折りたたみ&背折れ



サイズ：全長1,060×全幅560×全高855 (mm)  
 折りたたみ時：全長970×全幅335×全高680 (mm) (背折れ時)  
 重量：本体16.9kg、バッテリー1.6kg  
 実用登坂角度：10°  
 最大使用者体重：75kg (積載物含む)

アシストホイールライト

重量	16.9 kg	走行距離	7 km
商品番号	CWB-0009		
月額レンタル価格	¥ 10,000 円		
ご利用者様負担額	1割	¥ 1,000 円	2割
	2割	¥ 2,000 円	3割
	3割	¥ 3,000 円	

TAIS 00025-000023  
 メーカー名 ナブテスコ メーカー品番 NAW-16F-SD-LT

特殊要請品  
 床ずれ防止用具  
 車いす付属品  
 スロープ  
 歩行器  
 歩行補助杖  
 移動用リフト  
 徘徊感知器  
 介護保険対象外

▶たのしいお出かけのベストパートナー

- 安定性に優れた車体
- コーナー自動減速機能
- 大型バッテリー、省エネモーター採用



サイズ：全長 1,195 × 全幅 650 × 全高 1,080 (mm)  
 重量：98kg  
 速度：前進 2～6km/h、後進 2km/h  
 实用登坂角度：10°  
 最小回転半径：1,450mm  
 段差乗越高さ：75mm  
 最大使用者体重：100kg

セニアカー

重量	98 kg	走行距離	33 km
商品番号	CWB-0016		
月額レンタル価格	¥ 22,000 円		
ご利用者様負担額	1割	¥ 2,200 円	
	2割	¥ 4,400 円	
	3割	¥ 6,600 円	
TAIS 00152-000025			
メーカー名 SUZUKI メーカー品番 ET4D8			

▶スタイリッシュな毎日が始まります

- 分解可能
- 前輪オムニホイール



サイズ：全長 985 × 全幅 550 × 全高 740～940 (mm)  
 重量：52kg  
 速度：前進 1～6km/h、後進 1～2km/h  
 实用登坂角度：10°  
 最小回転半径：760mm  
 段差乗越高さ：75mm  
 最大使用者体重：115kg

WHILL Model CK

重量	52 kg	走行距離	16 km
商品番号	CWB-0015		
月額レンタル価格	¥ 28,000 円		
ご利用者様負担額	1割	¥ 2,800 円	
	2割	¥ 5,600 円	
	3割	¥ 8,400 円	
TAIS 01520-000005			
メーカー名 WHILL メーカー品番 WHL-CK01			

オプション品

(※印のついた商品は確認申請が必要です)

マイピアスマート



松葉杖ホルダー※

商品番号	CWB-P004		
月額レンタル価格	¥ 2,000 円		
ご利用者様負担額	1割	¥ 200 円	
	2割	¥ 400 円	
	3割	¥ 600 円	
TAIS 00855-000022			



ボンベキャリアホルダー※

商品番号	CWB-P005		
月額レンタル価格	¥ 2,500 円		
ご利用者様負担額	1割	¥ 250 円	
	2割	¥ 500 円	
	3割	¥ 750 円	
TAIS 00855-000016			



ステッキホルダー

商品番号	CWB-P009		
月額レンタル価格	¥ 1,000 円		
ご利用者様負担額	1割	¥ 100 円	
	2割	¥ 200 円	
	3割	¥ 300 円	
TAIS 00228-000017			



四点杖ホルダー※

商品番号	CWB-P015		
月額レンタル価格	¥ 2,500 円		
ご利用者様負担額	1割	¥ 250 円	
	2割	¥ 500 円	
	3割	¥ 750 円	
TAIS 00855-000021			

モーターチェア



ステッキホルダー

商品番号	CWB-P001		
月額レンタル価格	¥ 1,200 円		
ご利用者様負担額	1割	¥ 120 円	
	2割	¥ 240 円	
	3割	¥ 360 円	
TAIS 00152-000014			



リヤバスケット※

商品番号	CWB-P002		
月額レンタル価格	¥ 1,200 円		
ご利用者様負担額	1割	¥ 120 円	
	2割	¥ 240 円	
	3割	¥ 360 円	
TAIS 00152-000015			



松葉杖ホルダー※

商品番号	CWB-P004		
月額レンタル価格	¥ 2,000 円		
ご利用者様負担額	1割	¥ 200 円	
	2割	¥ 400 円	
	3割	¥ 600 円	
TAIS 00855-000022			



ボンベキャリアホルダー※

商品番号	CWB-P005		
月額レンタル価格	¥ 2,500 円		
ご利用者様負担額	1割	¥ 250 円	
	2割	¥ 500 円	
	3割	¥ 750 円	
TAIS 00855-000016			

特殊環台  
 特殊環台付属品  
 体位変換器

床ずれ防止用具

車いす  
 車いす付属品

スロープ

歩行器  
 手すり

歩行補助杖

移動用リフト

徘徊感知器

介護保険対象外  
 レンタル品