

自立を支援する福祉用具のレンタル卸・販売は



kinusen

きぬせん福祉用具研究会



LUNDAL
CORPORATION

レンタルシステムについて

選びやすく安心して借りられる。それが「安心のおせわ〜く」のレンタルシステムです。

まずはお気軽にご相談ください。

ベッドをはじめ、マットレスや車いすなど、介護に必要なものは、すべて揃っていますから、「安心のおせわ〜く」の営業所、あるいは、取り扱い店にご連絡ください。はじめての介護でわからない点がある時は、経験豊かなスタッフがアドバイスいたします。

お申し込みからお打合せまで。

ご利用商品が決まり、お申し込みいただきますと、お届け日時などのお打合せをさせていただきます。

ご利用商品をお届け。

ご自宅にお届けしたご利用商品は、すぐにご使用になれるように組み立て、設置いたします。使用中にわからない点が出てきた時、また、介護や地域サービスなど、なんでもお気軽にお尋ねください。

レンタル終了後お引き取り。

お申し込みからお届け、お引き取りまで、スムーズに行っています。

使用済みの用具は点検・消毒・保管。

メンテナンスを徹底的に行い、保管庫で保管しますので安心です。

Q&A

福祉用具のレンタルをはじめて使うのですが…

「安心のおせわ〜く」は、福祉用具の機能や使い方まで、ていねいに説明します。ご利用商品は、ご自宅までお届けします。そして、ご指定の場所に組み立て、設置して、すぐにご使用になれるようにします。お済みになりましたら、お引き取りにうかがいますので、はじめての人でも、とまどうことなく安心してご利用いただけます。

レンタル料金は？

レンタルは1ヶ月単位のご利用となりますが、開始月と終了月については契約日・解約日によりレンタル料金が異なります。ただし、契約日と解約日が同月内の場合は1ヶ月分のレンタル料金となります。詳しくは契約時にご確認ください。

レンタル契約が終了になった時は？

契約を終了される場合は、ご連絡くださるようお願いいたします。契約終了の手続きをいたします。

終了後のレンタル商品の引き取りは？

レンタル契約が終了しますとレンタル商品を引き取りにうかがいます。その際、日時、条件等前もってご都合を確認させていただきます。

個人情報の取扱いについて

個人情報の利用範囲は、お客様に開示した利用目的の範囲とし、目的外の利用は行わないものとします。また、個人情報保護法の重要性を認識し、ガイドライン等を考慮するとともに、個人情報を取扱うために関係諸法令を遵守します。

ご使用中のご相談はお気軽にどうぞ！

使用方法、機能等に限らず、福祉用具に関するご質問や疑問点などがございましたら、お気軽にお尋ねください。

INDEX

osework catalog vol.22-2

特殊寝台・特殊寝台付属品・体位変換器	03
床ずれ防止用具	15
車いす・車いす付属品	17
スロープ	35
歩行器・手すり	36
歩行補助杖	44
移動用リフト	45
徘徊感知器	47
介護保険対象外レンタル品	48
入浴支援用具（購入品） 排泄支援用具（購入品）	51

特殊寝台
特殊寝台付属品
体位変換器

床ずれ防止用具

車いす
車いす付属品

スロープ

歩行器
手すり

歩行補助杖

移動用リフト

徘徊感知器

介護保険対象外
レンタル品

「自立」・「安全」・「暮らし」を考えた

リライフベッド

「リライフ」は、relief 安心 + life 生活 = 安心できる暮らしの造語です。

グッドデザイン賞を受賞!



脚パッド(標準装着)



※リライフベッド[100cm幅]は対象外です。

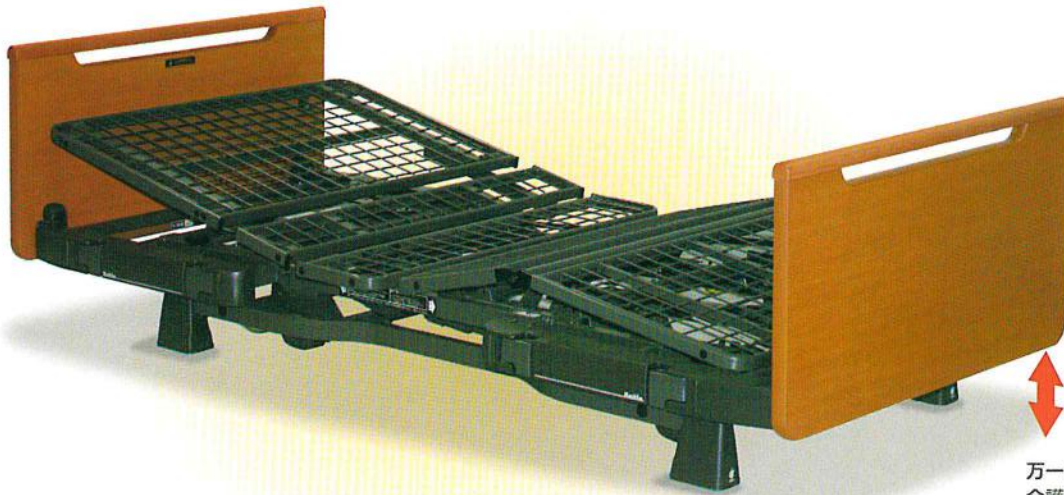

床からボトムまでの高さ
低床 **25cm**

万一の転落でも低床25cmなら
介護者のリスクを軽減します。

3・2 モーター [91cm幅]

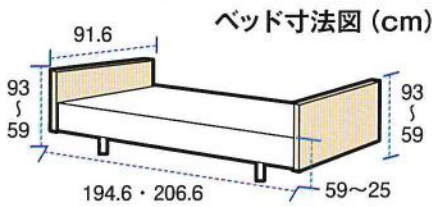

- サイズ/幅91.6(ホルダー使用時99.6)×長さ206.6(ショート194.6)×全高59~93cm
- 耐荷重/135kg

▶3 モーター

背上げ	脚あげ	脚伸縮	ハイロー
マット幅	91cm幅	ベッド長	標準 ショート
商品番号	CLB-2309		
月額レンタル価格	¥	11,000	円
ご利用者様負担額	1割	¥	1,100 円
	2割	¥	2,200 円
	3割	¥	3,300 円

TAIS 00496-000270
メーカー名 ランダルコーポレーション

▶2 モーター

背上げ	脚あげ	脚伸縮	ハイロー
マット幅	91cm幅	ベッド長	標準 ショート
商品番号	CLB-2209		
月額レンタル価格	¥	9,000	円
ご利用者様負担額	1割	¥	900 円
	2割	¥	1,800 円
	3割	¥	2,700 円

TAIS 00496-000269
メーカー名 ランダルコーポレーション

3・2 モーター [100cm幅]

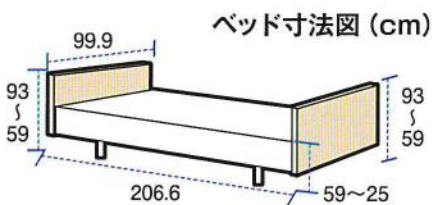

- サイズ/幅99.9(ホルダー使用時108.2)×長さ206.6×全高59~93cm
- 耐荷重/135kg

▶3 モーター

背上げ	脚あげ	脚伸縮	ハイロー
マット幅	100cm幅	ベッド長	標準
商品番号	CLB-2300		
月額レンタル価格	¥	13,000	円
ご利用者様負担額	1割	¥	1,300 円
	2割	¥	2,600 円
	3割	¥	3,900 円

TAIS 00496-000288
メーカー名 ランダルコーポレーション

▶2 モーター

背上げ	脚あげ	脚伸縮	ハイロー
マット幅	100cm幅	ベッド長	標準
商品番号	CLB-2200		
月額レンタル価格	¥	10,000	円
ご利用者様負担額	1割	¥	1,000 円
	2割	¥	2,000 円
	3割	¥	3,000 円

TAIS 00496-000287
メーカー名 ランダルコーポレーション



リライフっていいね。



●手元スイッチ

バックライト

凸加工

夜間でもわかりやすいバックライトタイプ。目の不自由な方にも安心の凸加工がされているので識別が簡単です。

スピード選択機能 3種類の動作スピード「速め」・「通常」・「遅め」より選択ができます。

角度保持制限機能 内角が90度以下になると、腰部への過剰圧迫の原因となることがあるため、背上げと脚上げの内角角度が約100度を保つように背ボトムと膝ボトムの角度を制限します。(3モーターのみ)

背上げソフトアップダウン機能 「背上げ開始時」と「下がりきる付近」でスピードが緩やかになります。

誤操作防止オールロック機能

ピットリポジション記憶機能

高さお知らせ機能(手元スイッチ)

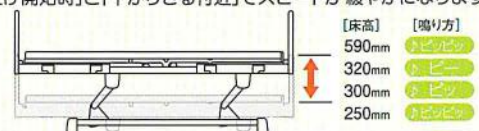

リライフベッド樹脂ボード

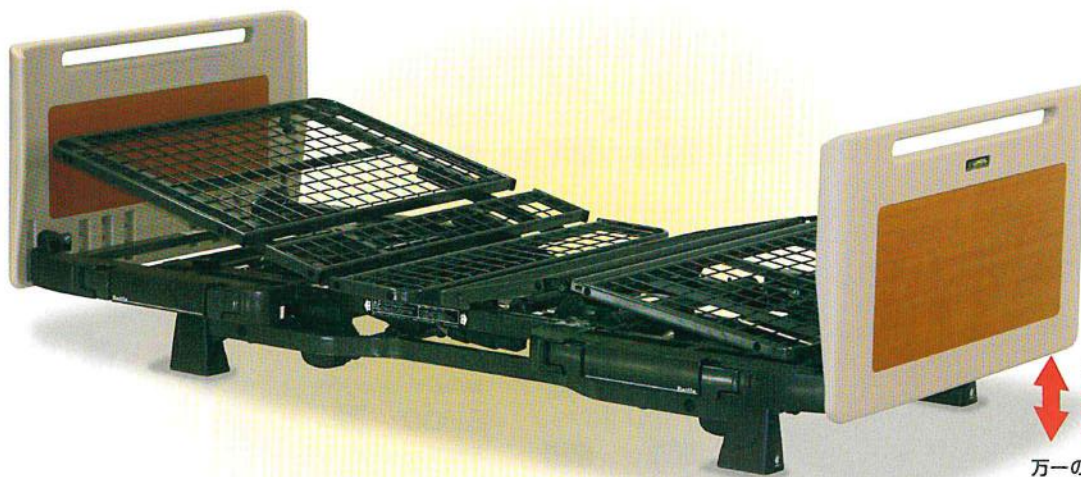

脚パッド(標準装着)



床からボトムまでの高さ
低床 **25cm**

万一の転落でも低床25cmなら
介護者のリスクを軽減します。

特殊寝台
特殊寝台付属品
体位変換器
床ずれ防止用具
車いす
車いす付属品
スロープ

歩行器
手すり
歩行補助杖

移動用リフト
徘徊感知器
介護保険対象外
レンタル品

3・2 モーター [91cm幅]

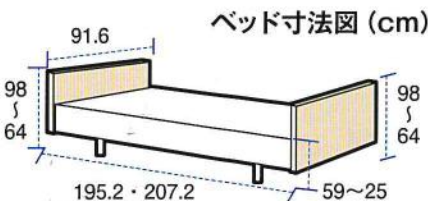

■サイズ／幅91.6(ホルダー使用時99.6)×長さ207.2(ショート195.2)×全高64~98cm
■耐荷重／135kg

▶3 モーター

背上げ	脚おけ	昇降	ハイロー
マット幅	91cm幅	ベッド長	標準 ショート
商品番号	CLB-2309J		
月額レンタル価格	¥	8,000	円
ご利用者様負担額	1割	¥	800 円
	2割	¥	1,600 円
	3割	¥	2,400 円
TAIS 00496-000294 メーカー名 ランダルコーポレーション			

▶2 モーター

背上げ	昇降	脚連動	ハイロー
マット幅	91cm幅	ベッド長	標準 ショート
商品番号	CLB-2209J		
月額レンタル価格	¥	7,000	円
ご利用者様負担額	1割	¥	700 円
	2割	¥	1,400 円
	3割	¥	2,100 円
TAIS 00496-000293 メーカー名 ランダルコーポレーション			

● 腹圧を軽減(アーゴラインモーション)

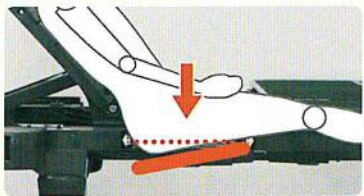

● 足下すっきり(インサイドフレーム)

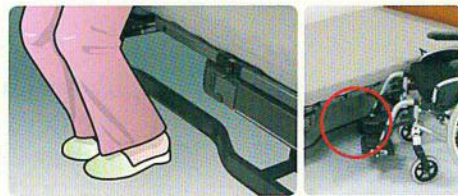

● モジュール機能でショートタイプにも変更可能 ※91幅のみ



安全

● 側面すっきり

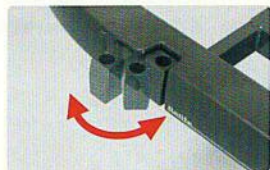

オプションホルダーが収納できるので立ち上がりの際邪魔になりません。

● 安心の低床25cm



● 出っ張らない形状の電源プラグ



暮らし

● かかと上げがむくみを解消



● 通気性に優れたメッシュボトム



● 伝い歩きがしやすい形状のヘッドフットボード



マットレス

▶通気性に優れているスタンダードモデル

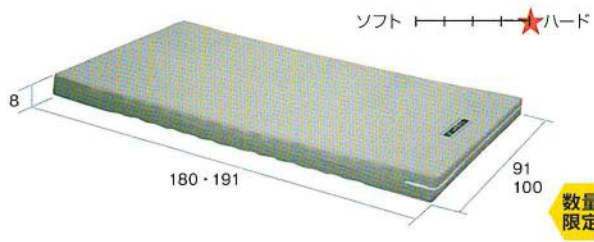

数量限定

スーパーユニファーマットレス

商品番号	月額レンタル価格	ご利用者様負担額		
CRM-3918G	¥ 1,000	1割 ¥ 100	2割 ¥ 200	3割 ¥ 300
マット幅 91cm ベッド長 標準	TAIS 00496-000274			
CRM-3988G	¥ 2,000	1割 ¥ 200	2割 ¥ 400	3割 ¥ 600
マット幅 91cm ベッド長 ショート	TAIS 00496-000275			
CRM-3018G	¥ 2,500	1割 ¥ 250	2割 ¥ 500	3割 ¥ 750
マット幅 100cm ベッド長 標準	TAIS 00496-000289	メーカー名 ランダルコーポレーション		

▶マット表面フラットタイプです

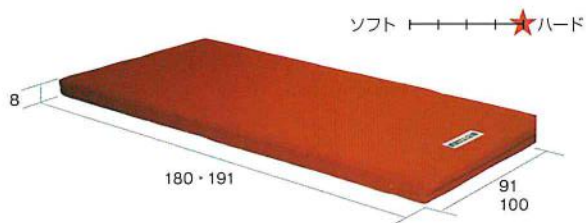

スタンダードE マットレス

商品番号	月額レンタル価格	ご利用者様負担額		
CSM-3918	¥ 2,000	1割 ¥ 200	2割 ¥ 400	3割 ¥ 600
マット幅 91cm ベッド長 標準	TAIS 00496-000313			
CSM-3978	¥ 2,000	1割 ¥ 200	2割 ¥ 400	3割 ¥ 600
マット幅 91cm ベッド長 ショート	TAIS 00496-000314			
CSM-3018	¥ 2,500	1割 ¥ 250	2割 ¥ 500	3割 ¥ 750
マット幅 100cm ベッド長 標準	TAIS 00496-000316	メーカー名 ランダルコーポレーション		

▶端部が硬くなっているため端座位が安定します
多重構造によりクッション性アップ

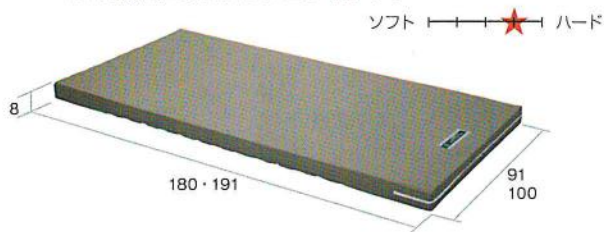

ソフトユニファーマットレス

商品番号	月額レンタル価格	ご利用者様負担額		
CAM-3918V	¥ 2,000	1割 ¥ 200	2割 ¥ 400	3割 ¥ 600
マット幅 91cm ベッド長 標準	TAIS 00496-000277			
CAM-3988V	¥ 2,000	1割 ¥ 200	2割 ¥ 400	3割 ¥ 600
マット幅 91cm ベッド長 ショート	TAIS 00496-000276			
CAM-3018V	¥ 2,500	1割 ¥ 250	2割 ¥ 500	3割 ¥ 750
マット幅 100cm ベッド長 標準	TAIS 00496-000290	メーカー名 ランダルコーポレーション		



▶マット表面フラット
やややわらかめのタイプ

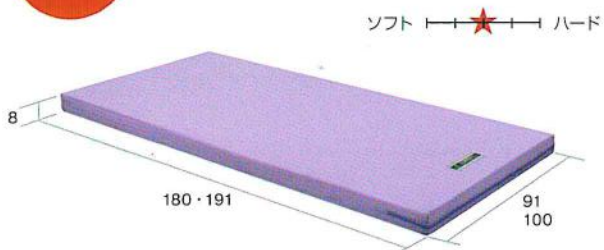

スタンダードR マットレス

商品番号	月額レンタル価格	ご利用者様負担額		
CSM-3918R	¥ 2,000	1割 ¥ 200	2割 ¥ 400	3割 ¥ 600
マット幅 91cm ベッド長 標準	TAIS 00496-000339			
CSM-3988R	¥ 2,000	1割 ¥ 200	2割 ¥ 400	3割 ¥ 600
マット幅 91cm ベッド長 ショート	TAIS 00496-000340			
CSM-3018R	¥ 2,500	1割 ¥ 250	2割 ¥ 500	3割 ¥ 750
マット幅 100cm ベッド長 標準	TAIS 00496-000341	メーカー名 ランダルコーポレーション		

▶利用者のポジションに柔軟に対応する特殊立体構造

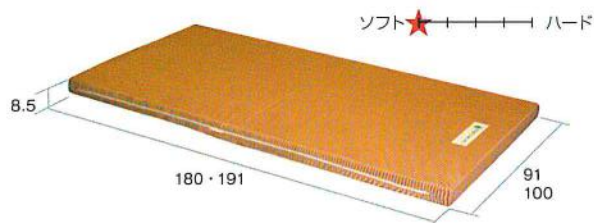

リライフ快眠ソフトマットレス

商品番号	月額レンタル価格	ご利用者様負担額		
CA-3271	¥ 3,000	1割 ¥ 300	2割 ¥ 600	3割 ¥ 900
マット幅 91cm ベッド長 標準	TAIS 00496-Z00006			
CA-3274	¥ 3,000	1割 ¥ 300	2割 ¥ 600	3割 ¥ 900
マット幅 91cm ベッド長 ショート	TAIS 00496-Z00008			
CA-3272	¥ 3,000	1割 ¥ 300	2割 ¥ 600	3割 ¥ 900
マット幅 100cm ベッド長 標準	TAIS 00496-Z00007	メーカー名 ランダルコーポレーション		

特殊寝台
特殊寝台付属品
体位交換器

床ずれ防止用具

車いす
車いす付属品

スロープ

歩行器
手すり

歩行補助杖

移動用リフト

徘徊感知器

介護保険対象外
レンタル品

2WAY FIT リバーシブルマットレス

▶快適な寝心地の選択と状態変化に合わせた幅広いシーンで使用できるリバーシブルマットレス

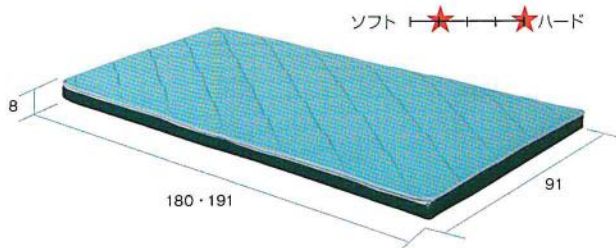

2WAY FIT リバーシブルマットレス

商品番号	月額レンタル価格	ご利用者様負担額		
CAM-3918WF	¥ 2,500	1割 ¥ 250	2割 ¥ 500	3割 ¥ 750
マット幅 91cm ベッド長 標準	TAIS 00496-000318	メーカー名 ランダルコーポレーション		
CAM-3988WF	¥ 2,500	1割 ¥ 250	2割 ¥ 500	3割 ¥ 750
マット幅 91cm ベッド長 ショート	TAIS 00496-000319	メーカー名 ランダルコーポレーション		

防水 マットレス

▶リバーシブル&3分割構造で"質感が選べる"体圧分散式 標準マットレス

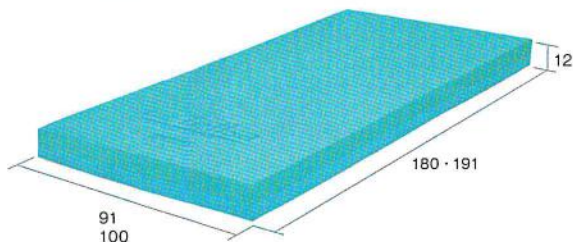

テルサ防水タイプ

商品番号	月額レンタル価格	ご利用者様負担額		
CA-3060	¥ 2,500	1割 ¥ 250	2割 ¥ 500	3割 ¥ 750
マット幅 91cm ベッド長 標準	TAIS 00054-000204	メーカー名 モルテン メーカー品番 MTL51291		
CA-3061	¥ 2,500	1割 ¥ 250	2割 ¥ 500	3割 ¥ 750
マット幅 91cm ベッド長 ショート	TAIS 00054-000207	メーカー名 モルテン メーカー品番 MTL51291S		
CA-3062	¥ 3,500	1割 ¥ 350	2割 ¥ 700	3割 ¥ 1,050
マット幅 100cm ベッド長 標準	TAIS 00054-000205	メーカー名 モルテン メーカー品番 MTL512100		

硬さ無段階調節 マットレス

▶さまざまな状態の利用者様へ自立支援と親しみのある寝心地を提供する「かたさ調整式」ベースマットレス

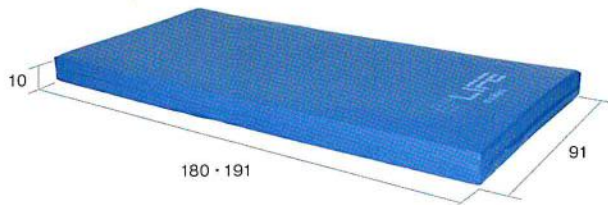

ライフ防水マットレス

商品番号	月額レンタル価格	ご利用者様負担額		
CA-3250	¥ 3,000	1割 ¥ 300	2割 ¥ 600	3割 ¥ 900
マット幅 91cm ベッド長 標準	TAIS 00054-000161	メーカー名 モルテン メーカー品番 MLF91DBL		
CA-3251	¥ 3,000	1割 ¥ 300	2割 ¥ 600	3割 ¥ 900
マット幅 91cm ベッド長 ショート	TAIS 00054-000161	メーカー名 モルテン メーカー品番 MLF91SDBL		

体位変換器

サービスコード：171006

介護保険対象レンタル品

▶15分毎に小さな体位変換を自動で繰り返す「スモールチェンジ機能」搭載

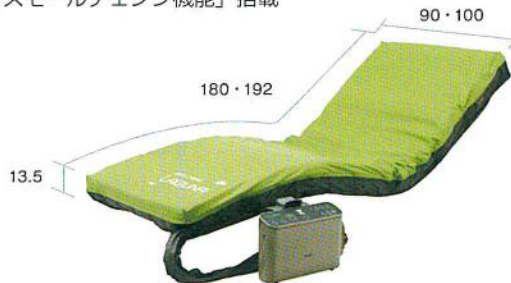

ラグーナ

商品番号	月額レンタル価格	ご利用者様負担額		
CA-3470	¥ 9,500	1割 ¥ 950	2割 1,900	3割 2,850
マット幅 90cm ベッド長 標準	TAIS 00206-000103	メーカー名 ケーブ メーカー品番 CR-703		
CA-3471	¥ 9,500	1割 ¥ 950	2割 1,900	3割 2,850
マット幅 90cm ベッド長 ショート	TAIS 00206-000105	メーカー名 ケーブ メーカー品番 CR-707		
CA-3472	¥ 10,000	1割 ¥ 1,000	2割 ¥ 2,000	3割 ¥ 3,000
マット幅 100cm ベッド長 標準	TAIS 00206-000106	メーカー名 ケーブ メーカー品番 CR-711		



ナーセントパッド A 2点セット

商品番号 CA-3242

月額レンタル価格 ¥ 2,000

1割 ¥ 200
2割 ¥ 400
3割 ¥ 600

TAIS 00149-000045
メーカー名 アイ・ソネックス

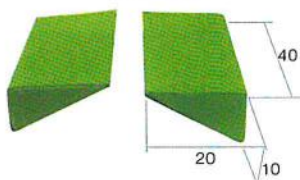

ナーセントパッド A 3点セット

商品番号 CA-3243

月額レンタル価格 ¥ 3,000

1割 ¥ 300
2割 ¥ 600
3割 ¥ 900

TAIS 00149-000012
メーカー名 アイ・ソネックス

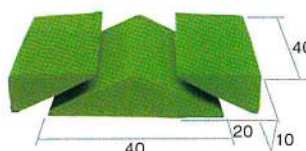

特殊寝台
体位変換器

床ずれ防止用具

車いす
車いす付属品

スロープ

歩行器
手すり

歩行補助杖

移動用リフト

徘徊感知器

介護保険対象外
レンタル品

サイドレール / 介助バー

▶おじぎ姿勢が取りやすい為、自然な立ちあがりが可能となります。

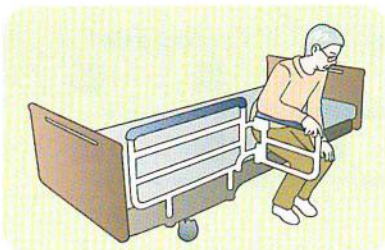

立ちあがりしやすい。

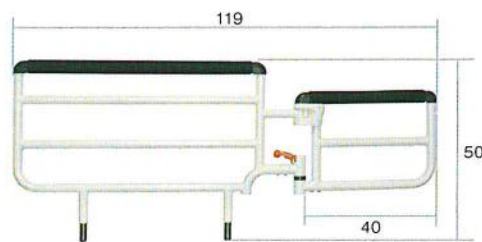

▶立位の際の安定感がある。移動時の掴まり立ちがしやすい。

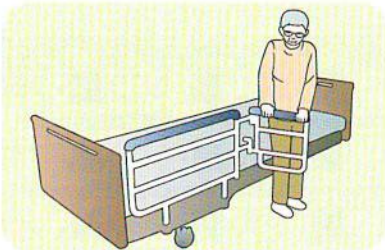

立位保持しやすい。

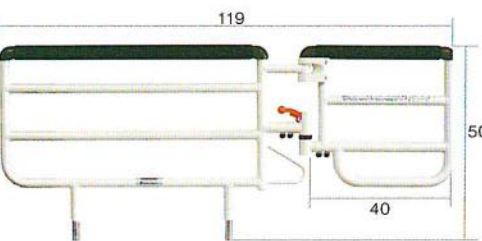

▶サイドレールと違い、寝返り・立ちあがりの際の安定感がある。



▶スイングが無い分、立ちあがりからの伝い歩きが行いやすい。

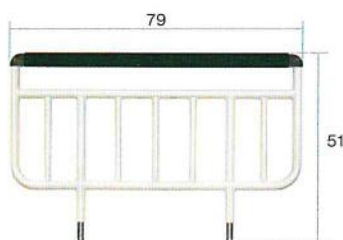

うごけばーあ5

商品番号 CAC-070

月額レンタル価格 ¥ 2,000

ご利用者様負担額	1割	¥ 200
	2割	¥ 400
	3割	¥ 600

TAIS 00496-000280

うごけばーあ5 フラットタイプ

商品番号 CAC-080

月額レンタル価格 ¥ 2,000

ご利用者様負担額	1割	¥ 200
	2割	¥ 400
	3割	¥ 600

TAIS 00496-000286

サイドガード (1本)

商品番号 CAS-578W

月額レンタル価格 ¥ 1,000

ご利用者様負担額	1割	¥ 100
	2割	¥ 200
	3割	¥ 300

TAIS 00496-000281

さしこみサイドレール(1本)

商品番号 CAS-178W

月額レンタル価格 ¥ 250

ご利用者様負担額	1割	¥ 25
	2割	¥ 50
	3割	¥ 75

TAIS 00496-000285

サイドレールロング(1本)

商品番号 CAS-1180

月額レンタル価格 ¥ 700

ご利用者様負担額	1割	¥ 70
	2割	¥ 140
	3割	¥ 210

TAIS 00496-000138

サイドレール S(1本)

商品番号 CAS-143W

月額レンタル価格 ¥ 300

ご利用者様負担額	1割	¥ 30
	2割	¥ 60
	3割	¥ 90

TAIS 00496-000282

サイドレール 800(1本)

商品番号 CAS-800W

月額レンタル価格 ¥ 400

ご利用者様負担額	1割	¥ 40
	2割	¥ 80
	3割	¥ 120

TAIS 00496-000283

さしこみサイドレール
ハイクタイプ(2本1組)

商品番号 CAS-478W

月額レンタル価格 ¥ 500

ご利用者様負担額	1割	¥ 50
	2割	¥ 100
	3割	¥ 150

TAIS 00496-000279

サイドレール 680(1本)

商品番号 CAS-680W

月額レンタル価格 ¥ 400

ご利用者様負担額	1割	¥ 40
	2割	¥ 80
	3割	¥ 120

TAIS 00496-000284

※リライフショートベッド専用

特殊寝台
本体変更品

床ずれ防止用具
車いす
車いす付属品

スロープ

歩行器
手すり

歩行補助杖

移動用リフト

徘徊感知器

介護保険対象外
レンタル品

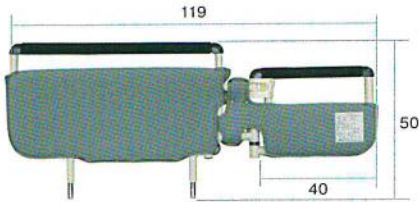

うごけばーあ 5 カバー付き

商品番号	CAC-070WC		
月額レンタル価格	¥ 2,500		
ご利用者様負担額	1割	¥	250
	2割	¥	500
	3割	¥	750
TAIS 00496-000310			

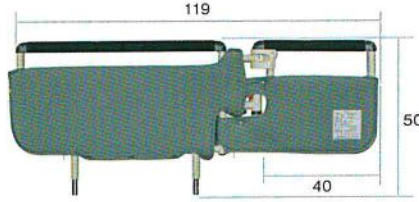

うごけばーあ 5 フラットタイプカバー付き

商品番号	CAC-080WC		
月額レンタル価格	¥ 2,500		
ご利用者様負担額	1割	¥	250
	2割	¥	500
	3割	¥	750
TAIS 00496-000311			

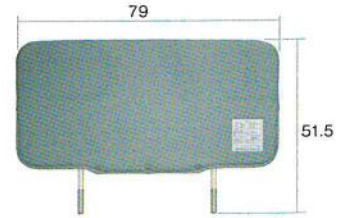

カバー付サイドレール(1本)

商品番号	CAS-178WC		
月額レンタル価格	¥ 500		
ご利用者様負担額	1割	¥	50
	2割	¥	100
	3割	¥	150
TAIS 00496-000292			

テーブル

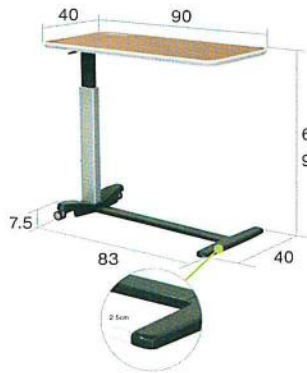

ベッドサイドテーブル (シリンダー式)

商品番号	CA-3630		
月額レンタル価格	¥ 2,000		
ご利用者様負担額	1割	¥	200
	2割	¥	400
	3割	¥	600
TAIS 00496-000295			

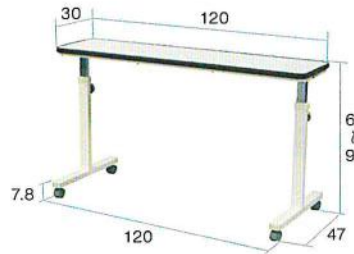

オーバーベッドテーブル

商品番号	CA-3920		
月額レンタル価格	¥ 2,000		
ご利用者様負担額	1割	¥	200
	2割	¥	400
	3割	¥	600
TAIS 00496-000149			
※マット幅91cm専用			

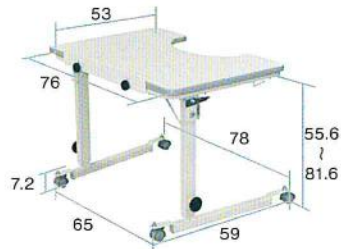

生活ケア・肘付きテーブル

商品番号	CA-0580		
月額レンタル価格	¥ 3,000		
ご利用者様負担額	1割	¥	300
	2割	¥	600
	3割	¥	900
TAIS 00496-000007			

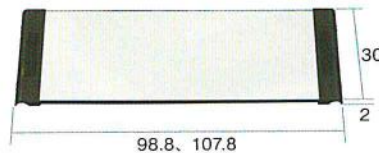

テーブルボード

商品番号	CAT-019 / CAT-010		
月額レンタル価格	¥ 500		
ご利用者様負担額	1割	¥	50
	2割	¥	100
	3割	¥	150
TAIS CAT-019:00496-000146 (91cm幅) / CAT-010:00496-000145 (100cm幅)			

四輪ダブルロックキャスター

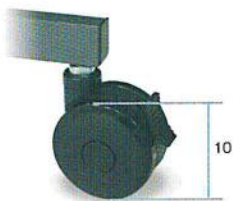

商品番号	CA-0920:φ100		
月額レンタル価格	¥ 1,000		
ご利用者様負担額	1割	¥	100
	2割	¥	200
	3割	¥	300
TAIS 00496-000272			

※リライフベッド専用
※キャスター装着時、床高30cmとなります。

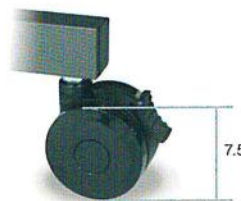

商品番号	CA-0921:φ75		
月額レンタル価格	¥ 1,000		
ご利用者様負担額	1割	¥	100
	2割	¥	200
	3割	¥	300
TAIS 00496-000271			

※リライフ・リパティエネオベッド共用
※キャスター装着時、床高26.8cm(リライフ)、26.3cm(ネオ)となります。

特殊覆台
体位変換器

床ずれ防止用具

車いす
車いす付属品

スロープ

歩行器
手すり

歩行補助杖

移動用リフト

徘徊感知器

介護保険対象外
レンタル品

楽匠 *feez*



さらに安心感を高める“超”低床電動ベッド

らくしよ フィーズシリーズ



▶ 3モーター KQ-7833

マット幅	91cm	幅	標準	ベッド長	標準	
商品番号	11-0207					
月額レンタル価格	¥ 11,000 (税)					
ご利用者様負担額	1割	¥ 1,100 (税)	2割	¥ 2,200 (税)	3割	¥ 3,300 (税)
TAIS	00170-000893					

▶ 2モーター KQ-7733

マット幅	91cm	幅	標準	ベッド長	標準	
商品番号	11-0206					
月額レンタル価格	¥ 9,000 (税)					
ご利用者様負担額	1割	¥ 900 (税)	2割	¥ 1,800 (税)	3割	¥ 2,700 (税)
TAIS	00170-000892					

15cm から 55cm まで高さ調整が可能

万一転落したときの衝撃を緩和する低床 15cm。最高で 55cm まで高くすることができ、ベッドからの立ちあがりや介護にも配慮しています。

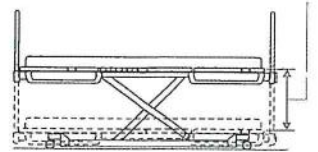

15cm ~ 55cm

楽匠 Z

らくしよ Zシリーズ

木製ボード (ハイタイプ)

優しくあたたかな印象の木製ボード

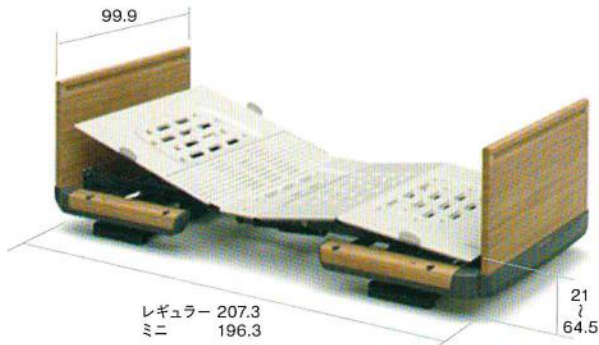

レギュラー 207.3
ミニ 196.3

セーフティラウンドボード (樹脂製・木目調)

樹脂製ボードの上部に、クリップを採用。

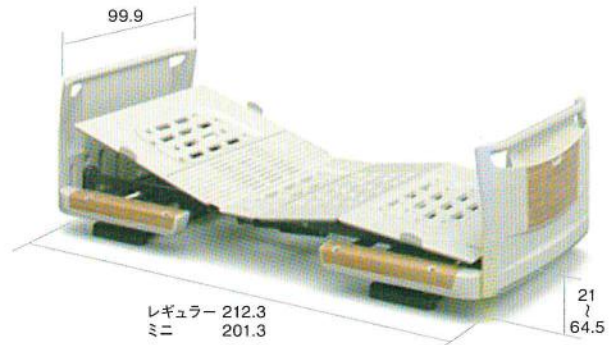

レギュラー 212.3
ミニ 201.3

▶ 3モーション

月額レンタル価格	¥ 11,000 (税)					
ご利用者様負担額	1割	¥ 1,100 (税)	2割	¥ 2,200 (税)	3割	¥ 3,300 (税)

▶ 2モーション

月額レンタル価格	¥ 9,000 (税)					
ご利用者様負担額	1割	¥ 900 (税)	2割	¥ 1,800 (税)	3割	¥ 2,700 (税)

ベッド長	マット幅	デザイン	TAIS コード	メーカー型番
標準 191cm	91cm	木製	00170-000787	KQ-7333
	91cm	樹脂製	00170-000785	KQ-7331
ショート 180cm	83cm	木製	00170-000787	KQ-7313
	83cm	樹脂製	00170-000785	KQ-7311
標準 191cm	91cm	木製	00170-000787	KQ-7323
	91cm	樹脂製	00170-000785	KQ-7321
ショート 180cm	83cm	木製	00170-000787	KQ-7303
	83cm	樹脂製	00170-000785	KQ-7301
標準 191cm	91cm	木製	00170-000779	KQ-7233
	91cm	樹脂製	00170-000777	KQ-7231
ショート 180cm	83cm	木製	00170-000779	KQ-7213
	83cm	樹脂製	00170-000777	KQ-7211
標準 191cm	91cm	木製	00170-000779	KQ-7223
	91cm	樹脂製	00170-000777	KQ-7221
ショート 180cm	83cm	木製	00170-000779	KQ-7203
	83cm	樹脂製	00170-000777	KQ-7201

特殊寝台付属品
体位交換器
床ずれ防止用具
車いす付属品
スロープ
歩行器
歩行補助杖
移動用リフト
徘徊感知器
介護保険対象外
レンタル品

楽匠 FeeZ/ 楽匠 Z 専用付属品

◆ サイドレール

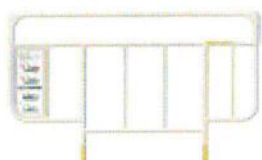

KS-191Q (1本)

長さ	827mm	高さ	503mm
商品番号	12-01120		
月額レンタル価格	¥ 400		
ご利用者様負担額	1割	¥	40
	2割	¥	80
	3割	¥	120
TAIS 00170-000752			

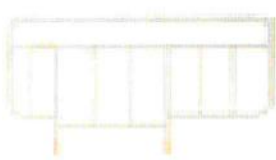

KS-161Q (1本)

長さ	964mm	高さ	503mm
商品番号	12-0191	TAIS	00170-000527
KS-171Q (1本)			
長さ	563mm	高さ	503mm
商品番号	12-0192	TAIS	00170-000529
月額レンタル価格	¥ 250		
ご利用者様負担額	1割	¥	25
	2割	¥	50
	3割	¥	75
TAIS 00170-000537			



KS-151Q (1本)

長さ	590mm	高さ	503mm
商品番号	12-0190		
月額レンタル価格	¥ 400		
ご利用者様負担額	1割	¥	40
	2割	¥	80
	3割	¥	120
TAIS 00170-000537			



スイングアーム介助バー KS-096A (1本)

長さ	1109mm	高さ	503mm
商品番号	12-0193		
月額レンタル価格	¥ 2,000		
ご利用者様負担額	1割	¥	200
	2割	¥	400
	3割	¥	600
TAIS 00170-000551			

◆ サイドレール クリアカバー・ソフトカバー付き



KS-161QC (1本)

長さ	964mm	高さ	503mm
商品番号	12-01116	TAIS	00170-000539
KS-171QC (1本)			
長さ	964mm	高さ	563mm
商品番号	12-01117	TAIS	00170-000541
月額レンタル価格	¥ 750		
ご利用者様負担額	1割	¥	75
	2割	¥	150
	3割	¥	225
TAIS 00170-000543			



KS-151QC (1本)

長さ	590mm	高さ	503mm
商品番号	12-01118		
月額レンタル価格	¥ 750		
ご利用者様負担額	1割	¥	75
	2割	¥	150
	3割	¥	225
TAIS 00170-000543			

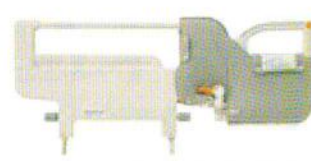

ソフトカバー付スイングアーム介助バー KS-096ACL (1本)

長さ	1109mm	高さ	503mm
商品番号	12-01119		
月額レンタル価格	¥ 2,500		
ご利用者様負担額	1割	¥	250
	2割	¥	500
	3割	¥	750
TAIS 00170-000714			

◆ キャスター

楽匠 Feez 用

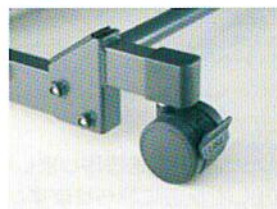

KQ-P90C (4個セット)

商品番号	12-0194		
月額レンタル価格	¥ 1,000		
ご利用者様負担額	1割	¥	100
	2割	¥	200
	3割	¥	300
TAIS 00170-000560			

楽匠 Z 用



KQ-P70C (4個セット)

商品番号	12-01134		
月額レンタル価格	¥ 1,000		
ご利用者様負担額	1割	¥	100
	2割	¥	200
	3割	¥	300
TAIS 00170-000794			

◆ 延長フレーム 足側へ14cm延長できます



KQ-P72L (91cm幅用)

商品番号	12-0191	TAIS	00170-000793
KQ-P70L (83cm幅用)			
商品番号	12-01132	TAIS	00170-000792
月額レンタル価格	¥ 1,500		
ご利用者様負担額	1割	¥	150
	2割	¥	300
	3割	¥	450

◆ 延長マットレス



KE-551L (91cm幅用)

長さ	140mm	厚さ	80mm
商品番号	12-0199	TAIS	00170-000563
KE-553L (83cm幅用)			
商品番号	12-01100	TAIS	00170-000565
月額レンタル価格	¥ 500		
ご利用者様負担額	1割	¥	50
	2割	¥	100
	3割	¥	150

特殊寝台
体位変換器
付属品

床ずれ防止用具

車いす
車いす付属品

スロープ

歩行器
手すり

歩行補助杖

移動用リフト

徘徊感知器

介護保険対象外
レンタル品

従来より軽量化を図り、より使いやすく安心の設計。

リバティーネオベッド



Liberty NEO



床からボトムまでの高さ

低床 **24.5~61.5** cm

ベッドからの転落時のリスク回避と
介護者の腰痛予防になります。

3・2 モーター [91 cm幅]

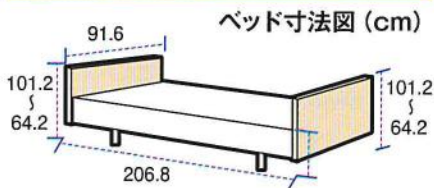

- サイズ / 幅91.6(ホルダー使用時99.6) × 長さ206.8 × 全高64.2~101.2cm
- 耐荷重 / 135kg
- 重量 / 2M 75.2kg・3M 77.2kg

▶3 モーター

	背上げ	脚あげ	回転	ハイロー
マット幅	91 cm 幅		標準	
ベッド長	標準			
商品番号	CLBN-2309			
月額レンタル価格	¥	8,000	円	
ご利用者様負担額	1割	¥	800	円
	2割	¥	1,600	円
	3割	¥	2,400	円
TAIS 00496-000309				
メーカー名 ランドルコーポレーション				

▶2 モーター

	背上げ	脚あげ	回転	ハイロー
マット幅	91 cm 幅		標準	
ベッド長	標準			
商品番号	CLBN-2209			
月額レンタル価格	¥	6,000	円	
ご利用者様負担額	1割	¥	600	円
	2割	¥	1,200	円
	3割	¥	1,800	円
TAIS 00496-000308				
メーカー名 ランドルコーポレーション				



伝い歩きしやすい形状で左右に
手元スイッチも収納できます。

手元スイッチ
人間工学に基づいた
使いやすい形状で
防水型(IPX6対応)。



通気性に優れたメッシュボトムを採用しました。
カビ等の発生を防止して快適に暮らせます。



ベースフレームが端部より内側になっている為、
立ち上がり際の足引きスペースが
十分に確保できます。

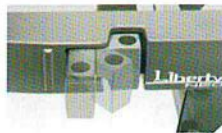

不要な時は収納する事ができます。
突起部分がなくスムーズな
立ちあがりができます。



脚上げ・かかと上げができます。
ワンタッチで簡単に切り替えができます。

特殊寝台
特殊寝台付属品
本立変換器具
床ずれ防止用具
車いす
車いす付属品
スロープ
歩行器
手すり
歩行補助杖
移動用リフト
徘徊感知器
介護保険対象外
レンタル品

フローアーベッド



床からボトムまでの高さ
11~24~61cm

床上24cmで安全停止!

ボトムの高さを24cmから超低床の11cmまで下げるには、足元側にある安全スイッチを操作。目視による安全確認をしながらベッドを下げ、挟み込みを予防します。※ボトム高24cmの時のフレーム下部と床のすき間は18cm



3・2モーター [91cm幅]

ベッド寸法図 (cm)

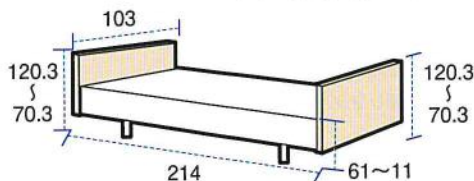

■サイズ
幅103×長さ214×全高120.3~70.3cm

▶3モーター



マット幅 **91cm** 幅 ベッド長 標準

商品番号 CWF-2309

月額レンタル価格 **¥ 14,000**

ご利用者様負担額	1割	¥ 1,400
	2割	¥ 2,800
	3割	¥ 4,200

TAIS 00200-000537 メーカー名 フランスベッド

▶2モーター



マット幅 **91cm** 幅 ベッド長 標準

商品番号 CWF-2209

月額レンタル価格 **¥ 12,000**

ご利用者様負担額	1割	¥ 1,200
	2割	¥ 2,400
	3割	¥ 3,600

TAIS 00200-000581 メーカー名 フランスベッド

特殊寝台
体位変換器
付属品

床ずれ防止用具

車いす
車いす付属品

スロープ

歩行器
手すり

歩行補助杖

移動用リフト

徘徊感知器

介護保険対象外
レンタル品

特殊寝台付属品

サービスコード：171004

介護保険対象レンタル品

※フローアーベッド専用 マットレス/サイドレール

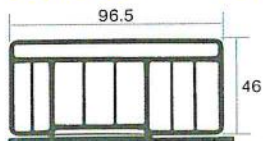

サイドレール
SR-100JJ (2本1組)

商品番号 CWF-S100J

月額レンタル価格 **¥ 500**

ご利用者様負担額	1割	¥ 50
	2割	¥ 100
	3割	¥ 150

TAIS 00200-000171
メーカー名 フランスベッド

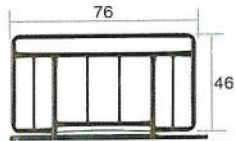

サイドレール
SR-300JJ (2本1組)

商品番号 CWF-S300J

月額レンタル価格 **¥ 500**

ご利用者様負担額	1割	¥ 50
	2割	¥ 100
	3割	¥ 150

TAIS 00200-000172
メーカー名 フランスベッド

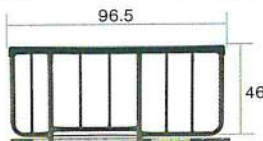

サイドレール
SR-106JJ (2本1組)

商品番号 CWF-S106J

月額レンタル価格 **¥ 700**

ご利用者様負担額	1割	¥ 70
	2割	¥ 140
	3割	¥ 210

TAIS 00200-000175
メーカー名 フランスベッド

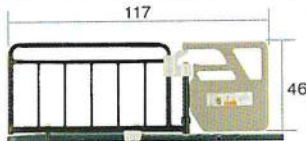

ベッド用グリップ
GR-510 (1本)

商品番号 CWF-GR510

月額レンタル価格 **¥ 1,200**

ご利用者様負担額	1割	¥ 120
	2割	¥ 240
	3割	¥ 360

TAIS 00200-000428
メーカー名 フランスベッド



SM-28N 高弾性ウレタン

商品番号 月額レンタル価格 ご利用者様負担額
CWF-0028 ¥ 2,000 1割 ¥ 200 2割 ¥ 400 3割 ¥ 600

マット幅 91cm ベッド長 標準 TAIS 00200-000360 メーカー名 フランスベッド

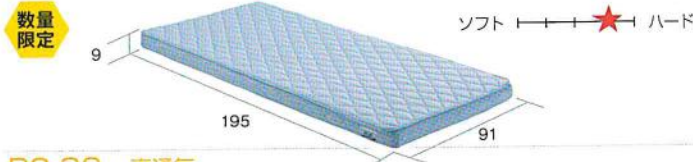

RC-90 高通気

商品番号 月額レンタル価格 ご利用者様負担額
CWF-0090 ¥ 2,000 1割 ¥ 200 2割 ¥ 400 3割 ¥ 600

マット幅 91cm ベッド長 標準 TAIS 00200-000524 メーカー名 フランスベッド

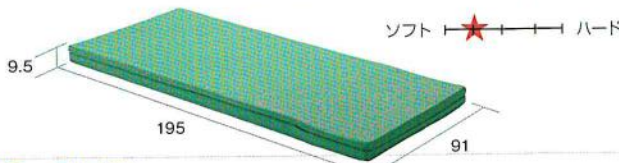

FK-95 ウレタン

商品番号 月額レンタル価格 ご利用者様負担額
CWF-0095 ¥ 2,500 1割 ¥ 250 2割 ¥ 500 3割 ¥ 750

マット幅 91cm ベッド長 標準 TAIS 00200-000495 メーカー名 フランスベッド

家具調介護レンタルベッド グランマックス



体位変換も、らくらく、
体の大きな方に最適。

- 高級感漂うデザイン
- 充実機能の3モーター
- ゆったり幅の122cm



キャビネットタイプ



フラットタイプ

3モーター [122cm幅] (キャビネットタイプ)

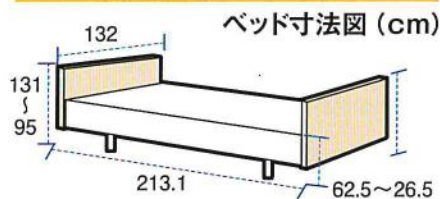

- サイズ/幅132×長さ213.1×全高95~131cm
- 耐荷重/100kg

▶固定脚

背上げ	脚あげ	脚運動	ハイロー
マツ幅	122cm幅	ベッド長	標準
商品番号	CWF-2412		
月額レンタル価格	¥ 16,000		
ご利用者様負担額	1割	¥ 1,600	
	2割	¥ 3,200	
	3割	¥ 4,800	
TAIS 00200-000617 メーカー名 フランスベッド			

▶キャスター脚

背上げ	脚あげ	脚運動	ハイロー
マツ幅	122cm幅	ベッド長	標準
商品番号	CWF-2412C		
月額レンタル価格	¥ 17,000		
ご利用者様負担額	1割	¥ 1,700	
	2割	¥ 3,400	
	3割	¥ 5,100	
TAIS 00200-000618 メーカー名 フランスベッド			

3モーター [122cm幅] (フラットタイプ)

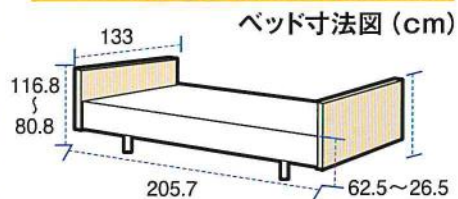

- サイズ/幅133×長さ205.7×全高80.8~116.8cm
- 耐荷重/100kg

▶固定脚

背上げ	脚あげ	脚運動	ハイロー
マツ幅	122cm幅	ベッド長	標準
商品番号	CWF-2402		
月額レンタル価格	¥ 16,000		
ご利用者様負担額	1割	¥ 1,600	
	2割	¥ 3,200	
	3割	¥ 4,800	
TAIS 00200-000604 メーカー名 フランスベッド			

▶キャスター脚

背上げ	脚あげ	脚運動	ハイロー
マツ幅	122cm幅	ベッド長	標準
商品番号	CWF-2402C		
月額レンタル価格	¥ 17,000		
ご利用者様負担額	1割	¥ 1,700	
	2割	¥ 3,400	
	3割	¥ 5,100	
TAIS 00200-000605 メーカー名 フランスベッド			

特殊寝台付属品

サービスコード: 171004

介護保険対象レンタル品

※グランマックス専用 マットレス/サイドレール

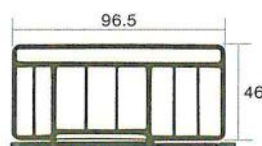

サイドレール SR-100JJ (2本1組)
商品番号 CWF-S100J
月額レンタル価格 ¥ 500

ご利用者様負担額	1割	¥ 50
	2割	¥ 100
	3割	¥ 150
TAIS 00200-000171 メーカー名 フランスベッド		

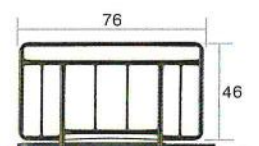

サイドレール SR-300JJ (2本1組)
商品番号 CWF-S300J
月額レンタル価格 ¥ 500

ご利用者様負担額	1割	¥ 50
	2割	¥ 100
	3割	¥ 150
TAIS 00200-000172 メーカー名 フランスベッド		

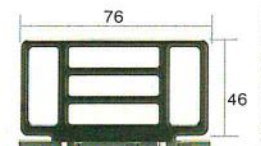

サイドレール SR-300ウッッドJJV (2本1組)
商品番号 CWF-0107
月額レンタル価格 ¥ 1,000

ご利用者様負担額	1割	¥ 100
	2割	¥ 200
	3割	¥ 300
TAIS 00200-000582 メーカー名 フランスベッド		

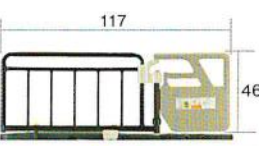

ベッド用グリップ GR-510 (1本)
商品番号 CWF-GR510
月額レンタル価格 ¥ 1,200

ご利用者様負担額	1割	¥ 120
	2割	¥ 240
	3割	¥ 360
TAIS 00200-000428 メーカー名 フランスベッド		

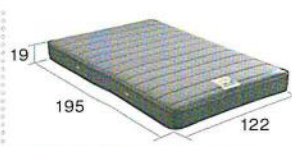

RX-THF 122幅 セミダブル
商品番号 CWF-0507
月額レンタル価格 ¥ 2,200

ご利用者様負担額	1割	¥ 220
	2割	¥ 440
	3割	¥ 660
TAIS 00200-000580 メーカー名 フランスベッド		

自動寝返り支援ベッド(在宅用)

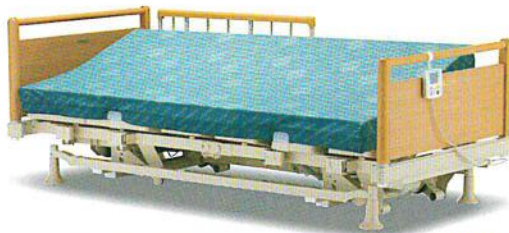

- 左右寝返り支援機能:抱え上げることなく、電動スイッチ操作で寝返り介助が行えます。
- 自動運転機能:自動運転モードにて24時間自動的に寝返り介助が行えます。(低速度0~10°/20・40・80秒)を使い身体に触れず、睡眠を妨げずに寝返り介助が行えます。
- 液晶モニター:液晶モニター操作により各種設定が簡単に行えます。

3モーター [85cm幅]

ベッド寸法図 (cm)

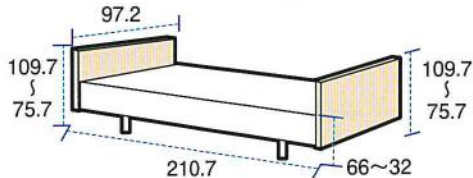

- サイズ
幅97.2×長さ210.7×全高109.7~75.7cm
- 耐荷重/170kg

▶固定脚

再上げ	脚あげ	脚運動	ハイロー
マット幅	85cm幅	ベッド長	標準
商品番号	CWF-2409		
月額レンタル価格	¥ 16,000 円		
ご利用者様負担額	1割	¥ 1,600 円	2割
	2割	¥ 3,200 円	3割
	3割	¥ 4,800 円	
TAIS 00200-000695 メーカー名 フランスベッド			

▶キャスター脚

再上げ	脚あげ	脚運動	ハイロー
マット幅	85cm幅	ベッド長	標準
商品番号	CWF-2409C		
月額レンタル価格	¥ 17,000 円		
ご利用者様負担額	1割	¥ 1,700 円	2割
	2割	¥ 3,400 円	3割
	3割	¥ 5,100 円	
TAIS 00200-000696 メーカー名 フランスベッド			

※自動寝返り支援ベッド専用 マットレス/サイドレール

床ずれ防止用具

サービスコード：171005

介護保険対象レンタル品

UF-71 床ずれ予防マットレス

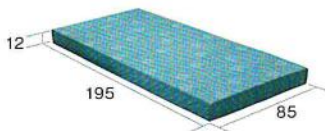

商品番号	CWF-0501		
月額レンタル価格	¥ 3,000 円		
ご利用者様負担額	1割	¥ 300 円	2割
	2割	¥ 600 円	3割
	3割	¥ 900 円	
マット幅 85cm ベッド長 標準 TAIS 00200-000697 メーカー名 フランスベッド			

アルファブラフ(撥水・防水カバータイプ)

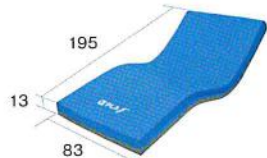

商品番号	CWF-0502		
月額レンタル価格	¥ 6,000 円		
ご利用者様負担額	1割	¥ 600 円	2割
	2割	¥ 1,200 円	3割
	3割	¥ 1,800 円	
マット幅 83cm ベッド長 標準 TAIS 00563-000056 メーカー名 タイカ			

SF-PRO

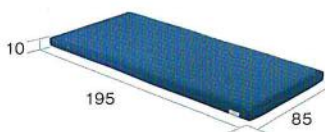

商品番号	CWF-0503		
月額レンタル価格	¥ 4,000 円		
ご利用者様負担額	1割	¥ 400 円	2割
	2割	¥ 800 円	3割
	3割	¥ 1,200 円	
マット幅 85cm ベッド長 標準 TAIS 00200-000520 メーカー名 フランスベッド			

インテグラメッド TOP-120N

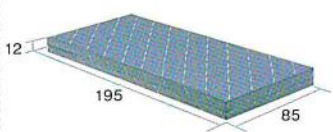

商品番号	CWF-0504		
月額レンタル価格	¥ 5,000 円		
ご利用者様負担額	1割	¥ 500 円	2割
	2割	¥ 1,000 円	3割
	3割	¥ 1,500 円	
マット幅 85cm ベッド長 標準 TAIS 00200-000143 メーカー名 フランスベッド			

ラテックスフューマット

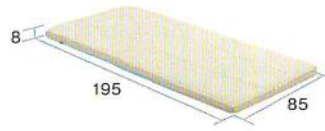

商品番号	CWF-0505		
月額レンタル価格	¥ 5,000 円		
ご利用者様負担額	1割	¥ 500 円	2割
	2割	¥ 1,000 円	3割
	3割	¥ 1,500 円	
マット幅 85cm ベッド長 標準 TAIS 00200-000397 メーカー名 フランスベッド			

フューマット 130N

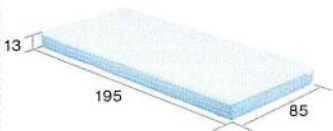

商品番号	CWF-0506		
月額レンタル価格	¥ 5,000 円		
ご利用者様負担額	1割	¥ 500 円	2割
	2割	¥ 1,000 円	3割
	3割	¥ 1,500 円	
マット幅 85cm ベッド長 標準 TAIS 00200-000398 メーカー名 フランスベッド			

特殊寝台付属品

サービスコード：171004

介護保険対象レンタル品

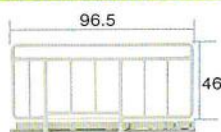

商品番号	CWF-0104		
月額レンタル価格	¥ 500 円		
ご利用者様負担額	1割	¥ 50 円	2割
	2割	¥ 100 円	3割
	3割	¥ 150 円	
TAIS 00200-000171 メーカー名 フランスベッド			

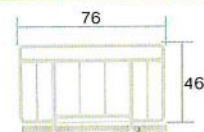

商品番号	CWF-0105		
月額レンタル価格	¥ 500 円		
ご利用者様負担額	1割	¥ 50 円	2割
	2割	¥ 100 円	3割
	3割	¥ 150 円	
TAIS 00200-000172 メーカー名 フランスベッド			

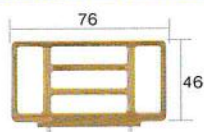

商品番号	CWF-0101		
月額レンタル価格	¥ 1,000 円		
ご利用者様負担額	1割	¥ 100 円	2割
	2割	¥ 200 円	3割
	3割	¥ 300 円	
TAIS 00200-000582 メーカー名 フランスベッド			

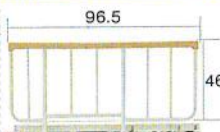

商品番号	CWF-0102		
月額レンタル価格	¥ 700 円		
ご利用者様負担額	1割	¥ 70 円	2割
	2割	¥ 140 円	3割
	3割	¥ 210 円	
TAIS 00200-000175 メーカー名 フランスベッド			

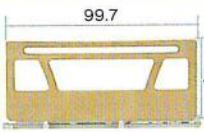

商品番号	CWF-0103		
月額レンタル価格	¥ 1,000 円		
ご利用者様負担額	1割	¥ 100 円	2割
	2割	¥ 200 円	3割
	3割	¥ 300 円	
TAIS 00200-000174 メーカー名 フランスベッド			



商品番号	CWF-0106		
月額レンタル価格	¥ 400 円		
ご利用者様負担額	1割	¥ 40 円	2割
	2割	¥ 80 円	3割
	3割	¥ 120 円	
TAIS 00200-000173 メーカー名 フランスベッド			

▶レンタル料金：1ヵ月あたりのメーカー希望レンタル価格。 ▶円マークは非課税対象商品。 ▶カタログ掲載品と若干異なる商品をお届けする場合がございます。

特殊寝台
特殊寝台付属品
体位変換器

床ずれ防止用具

車いす
車いす付属品

スロープ

歩行器
手すり

歩行補助杖

移動用リフト

徘徊感知器

介護保険対象外
レンタル品

APLUS FIT



3層プロファイル構造 静止型床ずれ防止マットレス アラスフィット

New

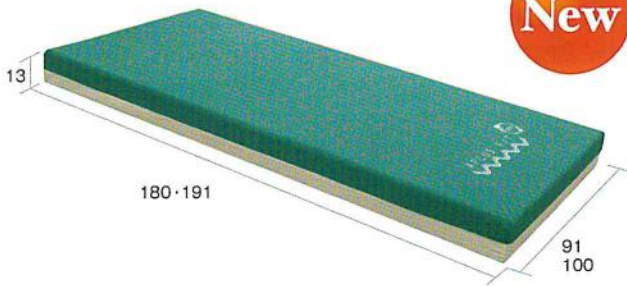

APLUS FIT (通気タイプ)

商品番号	月額レンタル価格	ご利用者様負担額			マット幅	ベッド長	標準	重量	TAIS
CAM-4001T	¥ 5,000	1割 ¥ 500	2割 ¥ 1,000	3割 ¥ 1,500	91cm	標準	6.5kg	00496-000335	
CAM-4002T	¥ 5,000	1割 ¥ 500	2割 ¥ 1,000	3割 ¥ 1,500	91cm	ショート	6.1kg	00496-000336	
CAM-4003T	¥ 6,000	1割 ¥ 600	2割 ¥ 1,200	3割 ¥ 1,800	100cm	標準	7.1kg	00496-000337	

メーカー名 ランダルクローゼーション

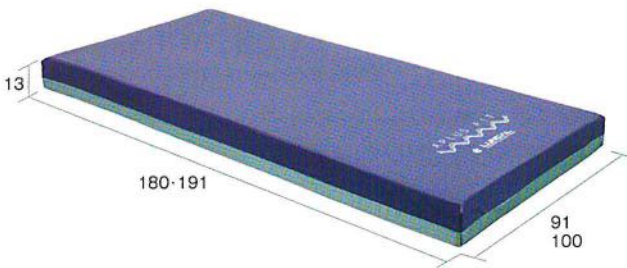

APLUS FIT (防水タイプ)

商品番号	月額レンタル価格	ご利用者様負担額			マット幅	ベッド長	標準	重量	TAIS
CAM-4001	¥ 5,000	1割 ¥ 500	2割 ¥ 1,000	3割 ¥ 1,500	91cm	標準	7.6kg	00496-000329	
CAM-4002	¥ 5,000	1割 ¥ 500	2割 ¥ 1,000	3割 ¥ 1,500	91cm	ショート	7.2kg	00496-000330	
CAM-4003	¥ 6,000	1割 ¥ 600	2割 ¥ 1,200	3割 ¥ 1,800	100cm	標準	8.2kg	00496-000331	

メーカー名 ランダルクローゼーション

優れた体圧分散効果

体圧分散

硬さの異なるウレタンフォームを3層積み重ね、それぞれにプロファイル加工(凹凸)をすることで、寝返りによる体重移動や寝姿勢の変化にも柔軟に対応し身体にFitします。

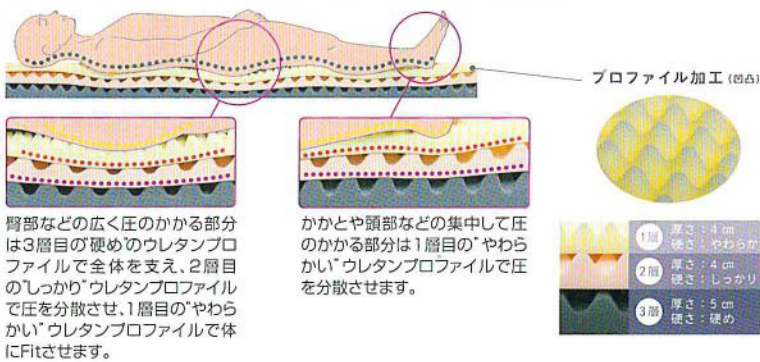

プロファイル構造の場合、凹凸が体に密着することでより広い面積で体圧を受け止めることが可能になります。このプロファイルの特性とプロファイルの大きさ、硬さの組み合わせを層によって変えることで、弊社従来品と比較して、接地領域の広域化・ピーク圧力を軽減させました。これにより、優れた体圧分散性能を発揮しています。

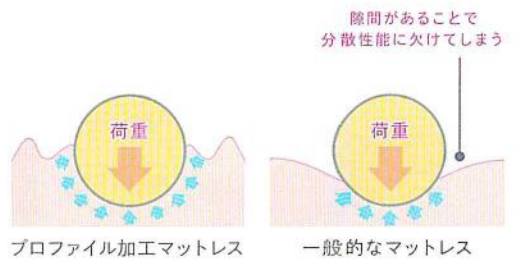

エアマットレス・静止型マットレス セレクトガイド

タイプ	静止型マットレス											エアマットレス					
	品名	APLUS FIT	APLUS FIT	アルファブラL	アルファブラF	ヒタマット	除圧くんII	アビバットフィットE マットレス	メティマット	フローラS	プレミアグライド	ネクサスR	オスカー	ステージア	エアマスターネクサス	アドバン	クレイド
商品写真																	
自立型	ランクJ	○	○	○	○	○	○	○	○	○	○	○	○	○	○	○	
	ランクA	○	○	○	○	○	○	○	○	○	○	○	○	○	○	○	
収納型	ランクB	○	○	○	○	○	○	○	○	○	○	○	○	○	○	○	○
	可搬型	○	○	○	○	○	○	○	○	○	○	○	○	○	○	○	○
	不可搬型										○	○	○	○	○	○	○

静止型マットレス

▶体圧分散と動きやすさの絶妙なバランス
床ずれ軽度リスク向けマットレス

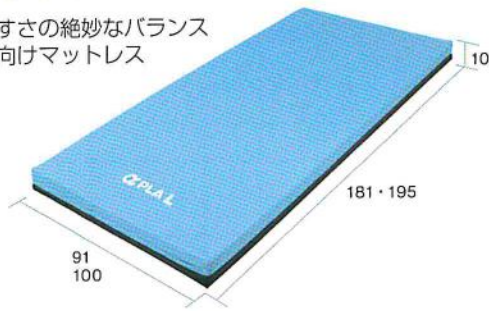

91
100

▶体重の軽い方から重い方まで対応できる
オールマイティなマットレス

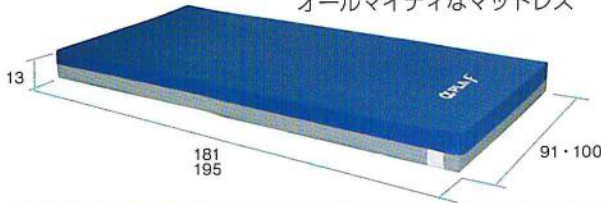

181
195

アルファブラド

商品番号	月額レンタル価格	ご利用者様負担額		
CA-3220	¥ 6,000	1割 ¥600	2割 ¥1,200	3割 ¥1,800
マット幅 91cm	ベッド長 標準	重量 9.5kg	TAIS 00563-000059	
CA-3221	¥ 6,000	1割 ¥600	2割 ¥1,200	3割 ¥1,800
マット幅 91cm	ベッド長 ショート	重量 8.8kg	TAIS 00563-000058	
CA-3222	¥ 7,000	1割 ¥700	2割 ¥1,400	3割 ¥2,100
マット幅 100cm	ベッド長 標準	重量 10.4kg	TAIS 00563-000061	
メーカー名 タイカ メーカー品番 MB-FW1R, MB-FW1S, MB-FWOR				

▶優れた体圧分散効果
透湿防水カバーで蒸れにくい

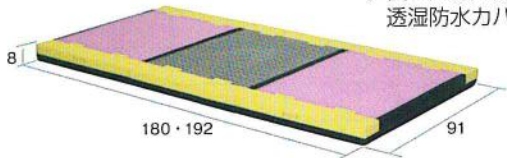

180
192

ピタマットレスケアタイプ三つ折

商品番号	月額レンタル価格	ご利用者様負担額		
CA-3051	¥ 7,000	1割 ¥700	2割 ¥1,400	3割 ¥2,100
マット幅 91cm	ベッド長 標準	重量 17.0kg	TAIS 00857-000040	
CA-3052	¥ 7,000	1割 ¥700	2割 ¥1,400	3割 ¥2,100
マット幅 91cm	ベッド長 ショート	重量 16.5kg	TAIS 00857-000040	
メーカー名 日本ジェル メーカー品番 PTMT91FA, PTMT91SFA				

▶体重を均一に体圧分散させる
三重構造の床ずれ防止マットレス

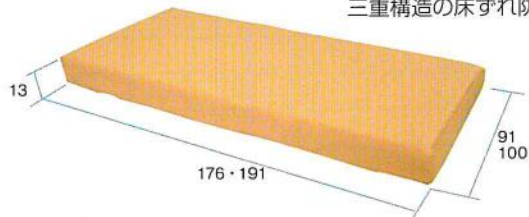

176
191

除圧くんII

商品番号	月額レンタル価格	ご利用者様負担額		
CSA-3270	¥ 4,000	1割 ¥400	2割 ¥800	3割 ¥1,200
マット幅 91cm	ベッド長 標準	重量 8.0kg	TAIS 00496-000217	
CSA-3270SS	¥ 4,000	1割 ¥400	2割 ¥800	3割 ¥1,200
マット幅 91cm	ベッド長 ショート	重量 7.5kg	TAIS 00496-000219	
CSA-3280	¥	1割 ¥	2割 ¥	3割 ¥
マット幅 100cm	ベッド長 標準	重量 8.8kg	TAIS 00496-000220	
メーカー名 ランダルコーポレーション				

アルファブラ

商品番号	月額レンタル価格	ご利用者様負担額		
CA-3210	¥ 4,500	1割 ¥450	2割 ¥900	3割 ¥1,350
マット幅 91cm	ベッド長 標準	重量 7.6kg	TAIS 00563-000093	
CA-3211	¥ 4,500	1割 ¥450	2割 ¥900	3割 ¥1,350
マット幅 91cm	ベッド長 ショート	重量 7.1kg	TAIS 00563-000094	
CA-3212	¥ 5,000	1割 ¥500	2割 ¥1,000	3割 ¥1,500
マット幅 100cm	ベッド長 標準	重量 8.3kg	TAIS 00563-000095	
メーカー名 タイカ メーカー品番 MB-LA1R, MB-LA1S, MB-LA0R				

エアマットレス

▶簡単モード 40kg ~ 60kg までワンタッチ内圧調整
自動ヘッドアップセンサー内蔵



180
191

12

90
100

ネクサスR

商品番号	月額レンタル価格	ご利用者様負担額		
CA-3445	¥ 8,000	1割 ¥800	2割 ¥1,600	3割 ¥2,400
マット幅 91cm	ベッド長 標準	重量 9.1kg	TAIS 00206-000083	
CA-3446	¥ 8,000	1割 ¥800	2割 ¥1,600	3割 ¥2,400
マット幅 91cm	ベッド長 ショート	重量 8.5kg	TAIS 00206-000085	
CA-3447	¥ 9,000	1割 ¥900	2割 ¥1,800	3割 ¥2,700
マット幅 100cm	ベッド長 標準	重量 9.9kg	TAIS 00206-000087	
メーカー名 ケーブ メーカー品番 CR-663, CR-667, CR-685				

▶体圧分散と除圧性能を向上した
高機能体位変換機能付
エアマットレス

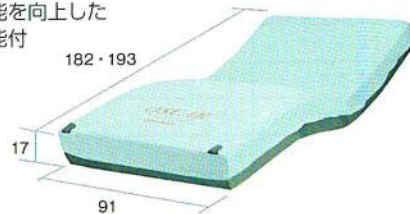

182
193

17

91

オスカー (ハイブリッドタイプ)

商品番号	月額レンタル価格	ご利用者様負担額		
CA-3300	¥ 10,000	1割 ¥1,000	2割 ¥2,000	3割 ¥3,000
マット幅 91cm	ベッド長 標準	重量 13.5kg	TAIS 00054-000137	
CA-3301	¥ 10,000	1割 ¥1,000	2割 ¥2,000	3割 ¥3,000
マット幅 91cm	ベッド長 ショート	重量 13.0kg	TAIS 00054-000137	
メーカー名 モルテン メーカー品番 MOSC91, MOSC91S				

▶床ずれケアのための
高機能エアマットレス

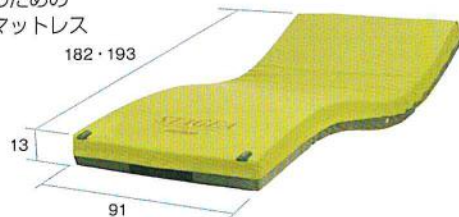

182
193

13

91

ステージア

商品番号	月額レンタル価格	ご利用者様負担額		
CA-3100	¥ 7,000	1割 ¥700	2割 ¥1,400	3割 ¥2,100
マット幅 91cm	ベッド長 標準	重量 11.0kg	TAIS 00054-000115	
CA-3101	¥ 7,000	1割 ¥700	2割 ¥1,400	3割 ¥2,100
マット幅 91cm	ベッド長 ショート	重量 10.5kg	TAIS 00054-000115	
メーカー名 モルテン メーカー品番 MSTA91, MSTA91S				

特殊覆い
特殊覆い付属品
体位変換器

床ずれ防止用具

車いす
車いす付属品

スロープ

歩行器
手すり

歩行補助杖

移動用リフト

徘徊感知器

介護保険対象外
レンタル品

車いす セレクトガイド

タイプ	商品番号	商品名	規格					機能					付属品				掲載ページ		
			重量 kg	耐荷重 kg	座幅 cm	全幅 cm	座面高 cm	肘掛			リクライ ニング	ティルト	ボンベ架	延長棒	フレッキ	サポ ート		マイ グ ラ イ ド イ ン グ	マイ グ ラ イ ド イ ン グ
								跳上	調節	高さ									
自走型	CA-4331A	アニマート	13.6	100	40	58	38 ~ 42										○	○	18
	CA-4273	CRT-7 カルティマシリーズ	11.2	100	40	55	43.5	○		○							○	×	19
	CA-4275	CRT-7Lo カルティマシリーズ	11.2	100	40	55	40	○		○							○	×	19
	CA-4271	CRT-1 カルッタシリーズ	9.4	100	40	55	43.5										○	×	19
	CA-4055(40幅) CA-4155(42幅)	NA-U2W ウルトラ シリーズ自走式	13.4	100	40 42	56 58	42	○		○							○	×	19
	CA-4053	NA-U1 自走式車いす ウルトラシリーズ	11.9	100	40	56	42										○	×	19
	CA-4910	NEXT CORE マルチ	13.2	100	40	55	43	○		○				○注1			○	×	19
	CA-4078	スキット4	13.7	100	40	55	43.5	○		○				○注1			○	×	20
	CA-4004	AR-901	18	75	40	63	42 ~ 44	○	○	○						○	○	×	20
	CA-4900	AR-911S (リバーシブル仕様)	16.5	75	38	62	35 ~ 39	○	○	○						○	○	×	20
	CA-4124	AR-501	16.6	100	40	63	42	○		○						○	○	×	20
	CA-4200(40幅)	生活ケア片まひ用車いすII	12.6	75	40	61	35 37	○	○	○						○	○	×	20
	CA-4201(38幅)	生活ケア片まひ用車いすII	12.6	75	38	59	35 37	○	○	○						○	○	×	20
	CA-4210B	スタンダードタイプ自走型車いす	15.2	100	40	67	43									○	○	○	20
	CA-4113	AR-280	16.5	130	46	73	43									○	×	○	21
	CA-4058	SA-110B	13.7	75	40	57	39			○						○	○	×	21
	CA-4048	AR-201B	15.2	100	42	67.5	43									○	○	○	21
	CA-4015	NEO-1	12.7	100	40	63	43									○	○	○	21
	CA-4051	NA-U7 ウルトラシリーズ	15.2	100	40 ~ 44	57 ~ 61	40 ~ 44	○	○	○							○	×	21
	CA-4079	スキット5	15.2	100	40	55	40			○							○	×	21
CA-4117	Rehatech 転ばないイス	20	100	38.5	64.5	40.5										×	×	22	
介助型	CA-4274	CRT-8 カルティマシリーズ	10.5	100	40	49	43.5	○		○							○	×	22
	CA-4276	CRT-8Lo カルティマシリーズ	10.5	100	40	49	40	○		○							○	×	22
	CA-4272	CRT-2 カルッタシリーズ	7.9	100	40	49	43.5										○	×	22
	CA-4056(40幅) CA-4156(42幅)	NAH-U2W ウルトラ シリーズ 介助式	11.9	100	40 42	54 56	42	○		○							○	×	23
	CA-4054	NAH-U1 介助式車いす ウルトラシリーズ	10.7	100	40	54	42										○	×	23
	CA-4911	NEXT CORE マルチ	12.2	100	40	54	43	○		○						○	×	×	23
	CA-4077	スキット2	12.7	100	40	48	43.5	○		○				○注1			○	×	23
	CA-4125	AR-601	15.2	100	40	56	42	○		○						○	○	×	23
	CA-4005	AR-901	16.4	75	40	56	41 ~ 47	○	○	○						○	○	×	23
	CA-4049	AR-301	13.8	100	42	62	43									○	○	○	24
	CA-4211B	スタンダードタイプ介助型車いす	13.8	100	40	59	43									○	○	○	24
	CA-4259	SA-210B	12.3	75	40	54	39			○						○	○	×	24
	CA-4016	NEO-2	11.9	100	40	60	43										○	○	24
	リクライニング& ティルト	CA-4300	モデラート	20	100	42	59	43		○	○IL	○	○						
CA-4310		モデラートII	20	100	42	59	43		○	○IL	○	○							25
CA-4081		FR-11R エスコート	29	75	40	53.5	47.5		○		○	○							26
CA-4050		NAH-UC・Lo ウルトラ UC エレベーター付き	19.3	100	40	54	40		○	○IL	○	○							26
数量限定品	CA-4043	軽8W	12	75	40	57	42	○		○							○	×	49
	CA-4033	標準型E車いす	14.3	100	40	65	44										○	○	49
	CA-4035	NC-1CB	13.6	100	40	64	43										○	○	49
	CA-4260	ライト&コンパクト車いす	11.2	100	40	56	43.5							○			○	×	49
	CA-4250	超々軽量車いす	9.8	100	40	64	43.5							○			○	○	49
	CA-4025	室内用6輪車R	15.3	100	40	62	38 ~ 46		○								○	×	49
	CA-4044	軽7W	10	75	40	52	44	○		○							○	○	50
	CA-4036	NC-2CB	12.6	100	40	60	43										○	○	50
	CA-4261	ライト&コンパクト車いす	10.1	100	40	51	43.5							○			○	×	50
	CA-4251	超々軽量車いす	8.9	100	40	59	43.5							○			○	○	50
	CA-4115	オアシスショートタイプ	23	75	40	53	43		○	○IL	○	○			○				50
CA-4100	マイチルト	21	75	41	65	43			○IL	○	○			○				50	

注1 ボンベ架使用時、跳上げ機能不可
 ※エレ：エレベーター
 ※フットサポート：脱着可能

No.1 選定基準 表中の ■ は各選定基準 (自走・介助中) の No.1 です。

自走型

アニマート

animato

designed by yuji mitsuno

11月発売!!

“座り”と“動き”を追求した車椅子

New



重量	耐荷重	座幅	全幅	座面高
14.4 kg	100 kg	40 cm	58 cm	38~42 cm

アニマート

商品番号 CA-4331A

月額レンタル価格 ￥4,000 円

1割 ￥400 円

ご利用者様負担額 2割 ￥800 円

3割 ￥1,200 円

TAIS 00496-000332

メーカー名 ランダルクポーレーション

※1：2cm 間隔の3段階調整

※2：クッション含まず

86
88
90
※1

27

38
40
42
※1
※2

100

40

誰にでもフィット ~円背の方にも~

「骨盤サポートシート」と「上下に動く背クッション」および「前後に動く座面」で、円背の方にも簡単に調節可能

※特許出願済



急に立ち上がっても転倒しない

うっかりフットプレートに立ってしまったても車椅子本体が倒れない安定設計

楽な姿勢で足が乗る

従来の標準型車椅子とはフットプレート位置が違う! 膝が伸びにくい方も無理に足を伸ばさずことなく乗せられる

脚駆動も楽々

前座面高が2cm間隔の3段階調整
フットプレートを跳ね上げると足元がすっきり

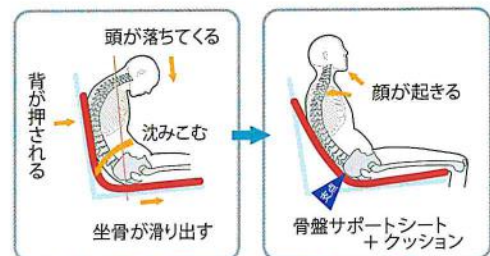

特殊適合
特殊適合付属品
体位変換装置

床ずれ防止用具

車いす
車いす付属品

スロープ

歩行器
手すり

歩行補助杖

移動用リフト

徘徊感知器

介護保険対象外
レンタル品

自走型

▶ワンハンドブレーキ、軽量ハイポリマータイヤ標準装備



跳上	高さ調節	フットサポート 脱着式	肘ひき出し	肘ひき込み
重量	耐荷重	座幅	全幅	座面高
11.2 kg	100 kg	40 cm	55 cm	43.5 cm

CRT-7 カルティマシリーズ

商品番号 CA-4273 (G・P・N)

月額レンタル価格 ¥6,000 円

ご利用者様負担額	1割	¥600 円
2割	¥1,200 円	
3割	¥1,800 円	

TAIS 00122-000572
メーカー名 ミキ メーカー品番 CRT-7

▶ワンハンドブレーキ、軽量ハイポリマータイヤ標準装備、低座面仕様



跳上	高さ調節	フットサポート 脱着式	肘ひき出し	肘ひき込み
重量	耐荷重	座幅	全幅	座面高
11.2 kg	100 kg	40 cm	55 cm	40 cm

CRT-7Lo カルティマシリーズ

商品番号 CA-4275 (G・P・N)

月額レンタル価格 ¥6,000 円

ご利用者様負担額	1割	¥600 円
2割	¥1,200 円	
3割	¥1,800 円	

TAIS 00122-000573
メーカー名 ミキ メーカー品番 CRT-7Lo

▶超軽量スタンダード、女性に最適

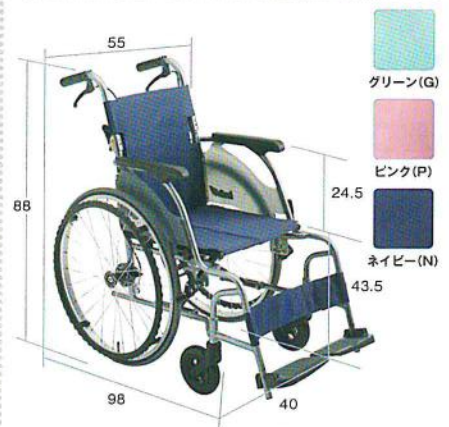

跳上	高さ調節	フットサポート 脱着式	肘ひき出し	肘ひき込み
重量	耐荷重	座幅	全幅	座面高
9.4 kg	100 kg	40 cm	55 cm	43.5 cm

CRT-1 カルレッタシリーズ

商品番号 CA-4271 (G・P・N)

月額レンタル価格 ¥4,000 円

ご利用者様負担額	1割	¥400 円
2割	¥800 円	
3割	¥1,200 円	

TAIS 00122-000560
メーカー名 ミキ メーカー品番 CRT-1

▶大人気ウルトラシリーズの多機能タイプ
新しいノーパンクタイヤ エアリー採用



跳上	高さ調節	フットサポート 脱着式	肘ひき出し	肘ひき込み
重量	耐荷重	座幅	全幅	座面高
13.3 kg	100 kg	40・42 cm	56・58 cm	42 cm

NA-U2W ウルトラ シリーズ自走式

商品番号 CA-4055 (40幅) 4155 (42幅)

月額レンタル価格 ¥5,000 円

ご利用者様負担額	1割	¥500 円
2割	¥1,000 円	
3割	¥1,500 円	

TAIS 00175-000358
メーカー名 日進医療器 メーカー品番 NA-U2W

▶背と座のシートとフレームによるサポート
で座ったまま快適姿勢



跳上	高さ調節	フットサポート 脱着式	肘ひき出し	肘ひき込み
重量	耐荷重	座幅	全幅	座面高
11.9 kg	100 kg	40 cm	56 cm	42 cm

NA-U1 自走式車いすウルトラシリーズ

商品番号 CA-4053

月額レンタル価格 ¥4,500 円

ご利用者様負担額	1割	¥450 円
2割	¥900 円	
3割	¥1,350 円	

TAIS 00175-000318
メーカー名 日進医療器 メーカー品番 NA-U1

▶跳ね上げとスイングイン＆アウトで安全で
負担の少ない移乗をサポート



跳上	高さ調節	フットサポート 脱着式	肘ひき出し	肘ひき込み
重量	耐荷重	座幅	全幅	座面高
13.2 kg	100 kg	40 cm	55 cm	43 cm

NEXT CORE マルチ

商品番号 CA-4910

月額レンタル価格 ¥5,000 円

ご利用者様負担額	1割	¥500 円
2割	¥1,000 円	
3割	¥1,500 円	

TAIS 00066-000318
メーカー名 松永製作所 メーカー品番 NEXT-31B

▶室内の狭い場所をスイスイ移動できる
スレンダー車いす

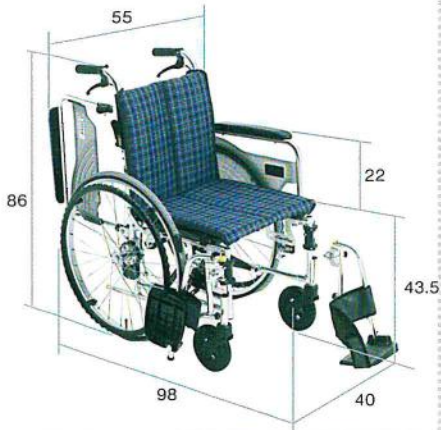

跳上	高さ調節	フットサポート脱着式	リクライニング	シート
重量	耐荷重	座幅	全幅	座面高
13.7 kg	100 kg	40 cm	55 cm	43.5 cm

スキット 4

商品番号 CA-4078

月額レンタル価格 ￥6,500 円

ご利用者様負担額

1割	￥650 円
2割	￥1,300 円
3割	￥1,950 円

TAIS 00122-000411
メーカー名 ミキ メーカー品番 MSKT-4

▶背・座シート張り調整可能

モジュール型

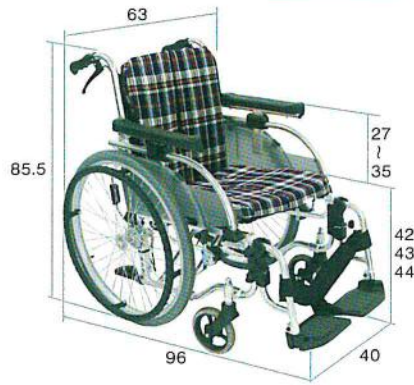

跳上	高さ調節	フットサポート脱着式	リクライニング	シート
重量	耐荷重	座幅	全幅	座面高
18.0 kg	75 kg	40 cm	63 cm	42~44 cm

AR-901

商品番号 CA-4004

月額レンタル価格 ￥5,500 円

ご利用者様負担額

1割	￥550 円
2割	￥1,100 円
3割	￥1,650 円

TAIS 00066-000274
メーカー名 松永製作所 メーカー品番 AR-901

▶花柄とチェック柄が選べるリバーシブル仕様

モジュール型

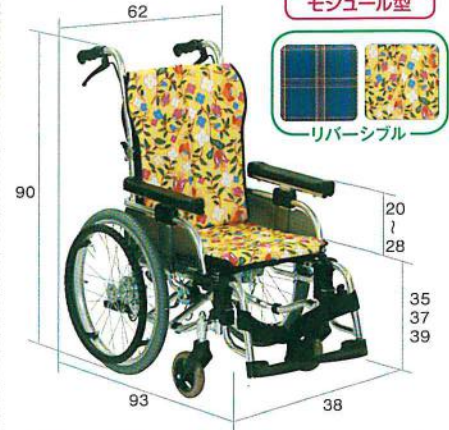

跳上	高さ調節	フットサポート脱着式	リクライニング	シート
重量	耐荷重	座幅	全幅	座面高
16.5 kg	75 kg	38 cm	62 cm	35~39 cm

AR-911S

商品番号 CA-4900

月額レンタル価格 ￥5,000 円

ご利用者様負担額

1割	￥500 円
2割	￥1,000 円
3割	￥1,500 円

TAIS 00496-Z00058
メーカー名 ランダルコーポレーション

▶多機能タイプ

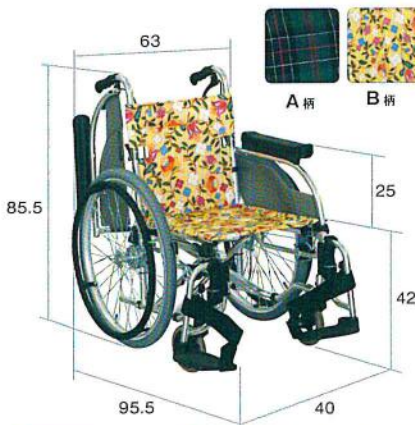

跳上	高さ調節	フットサポート脱着式	リクライニング	シート
重量	耐荷重	座幅	全幅	座面高
16.6 kg	100 kg	40 cm	63 cm	42 cm

AR-501

商品番号 CA-4124 (A柄) 4124B (B柄)

月額レンタル価格 ￥4,000 円

ご利用者様負担額

1割	￥400 円
2割	￥800 円
3割	￥1,200 円

TAIS 00066-000272 (CA4124) / 00496-Z00014 (CA4124B)
メーカー名 ランダルコーポレーション

▶足ごきできる低座面タイプ

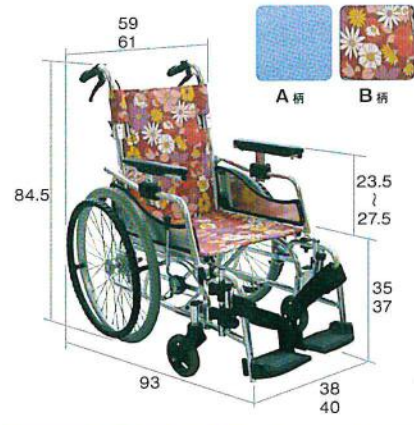

跳上	高さ調節	フットサポート脱着式	リクライニング	シート
重量	耐荷重	座幅	全幅	座面高
12.6 kg	75 kg	40 cm	61 cm	35~37 cm

生活ケア片まひ用車いすⅡ

商品番号 CA-4200 (40幅A柄) 4200B (40幅B柄) CA-4201 (38幅A柄) 4201B (38幅B柄)

月額レンタル価格 ￥7,000 円

ご利用者様負担額

1割	￥700 円
2割	￥1,400 円
3割	￥2,100 円

TAIS 00496-Z00016 (CA4200) / 00496-Z00017 (CA4200B) / 00496-Z00018 (CA4201) / 00496-Z00019 (CA4201B) メーカー名 ランダルコーポレーション

▶女性に好評の定番モデル

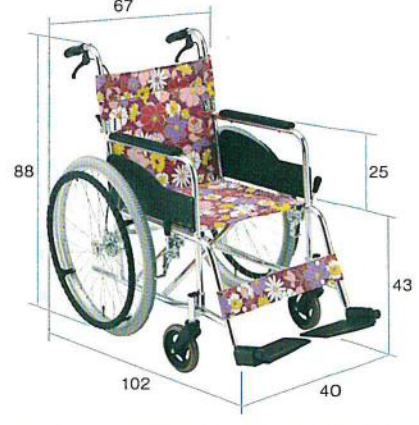

跳上	高さ調節	フットサポート脱着式	リクライニング	シート
重量	耐荷重	座幅	全幅	座面高
15.2 kg	100 kg	40 cm	67 cm	43 cm

スタンダードタイプ自走型車いす

商品番号 CA-4210B

月額レンタル価格 ￥3,000 円

ご利用者様負担額

1割	￥300 円
2割	￥600 円
3割	￥900 円

TAIS 00496-Z00020
メーカー名 ランダルコーポレーション

特殊寝台
特殊寝台用商品
体位交換器

床ずれ防止用具

車いす
車いす付属品

スロープ

歩行器
手すり

歩行補助杖

移動用リフト

徘徊感知器

介護保険対象外
レンタル品

自走型

▶ ゆったり座れるワイドタイプ

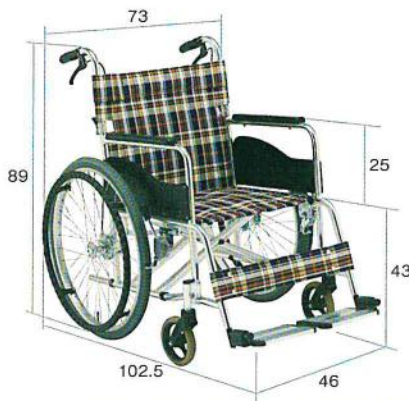

重量	耐荷重	座幅	全幅	座面高
16.5 kg	130 kg	46 cm	73 cm	43 cm

AR-280

商品番号 CA-4113

月額レンタル価格 ¥ 6,000 円

ご利用者様負担額	1割	¥ 600 円
	2割	¥ 1,200 円
	3割	¥ 1,800 円

TAIS | 00066-000278
メーカー名 松永製作所 メーカー品番 AR-280

▶ 低座面タイプ

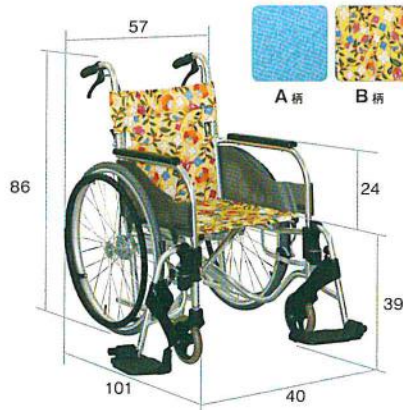

重量	耐荷重	座幅	全幅	座面高
13.7 kg	75 kg	40 cm	57 cm	39 cm

SA-110B

商品番号 CA-4058 (A柄) 4058B (B柄)

月額レンタル価格 ¥ 5,000 円

ご利用者様負担額	1割	¥ 500 円
	2割	¥ 1,000 円
	3割	¥ 1,500 円

TAIS | 00066-000246 (CA4058) / 00496-Z00012 (CA4058B)
メーカー名 ランドルコーポレーション

▶ 幅広タイプ

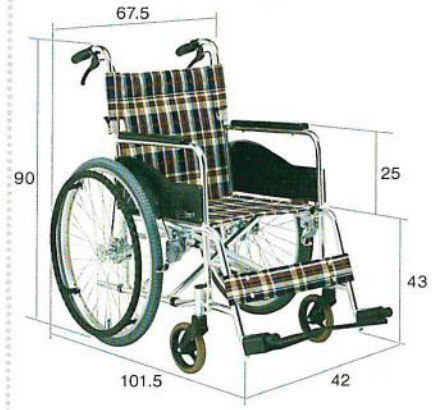

重量	耐荷重	座幅	全幅	座面高
15.2 kg	100 kg	42 cm	67.5 cm	43 cm

AR-201B

商品番号 CA-4048

月額レンタル価格 ¥ 3,600 円

ご利用者様負担額	1割	¥ 360 円
	2割	¥ 720 円
	3割	¥ 1,080 円

TAIS | 00066-000268
メーカー名 松永製作所 メーカー品番 AR-201B

自走型

▶ 高品質&リーズナブルな自走用車いす 介助ブレーキ (ハンドル式) 装備



重量	耐荷重	座幅	全幅	座面高
12.7 kg	100 kg	40 cm	63 cm	43 cm

NEO-1

商品番号 CA-4015

月額レンタル価格 ¥ 3,000 円

ご利用者様負担額	1割	¥ 300 円
	2割	¥ 600 円
	3割	¥ 900 円

TAIS | 00175-000322
メーカー名 日進医療器 メーカー品番 NEO-1

ワンタッチ座幅調整タイプ

▶ こぎやすくシート幅も調節できる

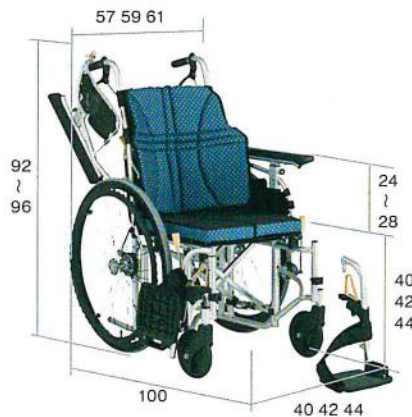

重量	耐荷重	座幅	全幅	座面高
15.2 kg	100 kg	40~44 cm	57~61 cm	40~44 cm

NA-U7 ウルトラシリーズ

商品番号 CA-4051

月額レンタル価格 ¥ 6,500 円

ご利用者様負担額	1割	¥ 650 円
	2割	¥ 1,300 円
	3割	¥ 1,950 円

TAIS | 00175-000336
メーカー名 日進医療器 メーカー品番 NA-U7

6輪車タイプ

▶ 幅狭で低床なフレーム構造と6輪車が合体し 小回り抜群



重量	耐荷重	座幅	全幅	座面高
15.2 kg	100 kg	40 cm	55 cm	40 cm

スキット5

商品番号 CA-4079

月額レンタル価格 ¥ 6,000 円

ご利用者様負担額	1割	¥ 600 円
	2割	¥ 1,200 円
	3割	¥ 1,800 円

TAIS | 00122-000444
メーカー名 ミキ メーカー品番 MSKT-5

特殊要約
特殊要約内商品
体位交換器

床ずれ防止用具

車いす
車いす付属品

スロープ

歩行器
手すり

歩行補助杖

移動用リフト

徘徊感知器

介護保険対象外
レンタル品

介護保険対象外

介護保険対象外
レンタル品

自動ブレーキ付き車いす

▶ 立ったら自動的にブレーキオン!! 乗る人を守る車いす自動安全ブレーキオプション



クッション付き

跳上	高さ調節	フィットサポート 脱着式	リクライニング	手すり
重量	耐荷重	座幅	全幅	座面高
12.0 kg	75 kg	40 cm	57 cm	42 cm

軽8W

商品番号	CA-4043
月額レンタル価格	¥ 7,000 円
ご利用者様負担額	1割 ¥ 700 円 2割 ¥ 1,400 円 3割 ¥ 2,100 円

TAIS 00175-000273 メーカー名 日本医研社 メーカー品番 NA-L6W

※Gガード付は
2機種限定となります。

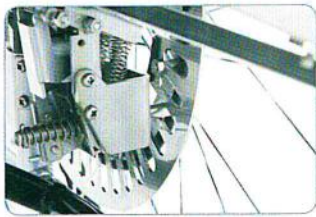

跳上	高さ調節	フィットサポート 脱着式	リクライニング	手すり
重量	耐荷重	座幅	全幅	座面高
13.6 kg	100 kg	40 cm	64 cm	43 cm

NC-1CB

商品番号	CA-4035
月額レンタル価格	¥ 3,000 円
ご利用者様負担額	1割 ¥ 300 円 2割 ¥ 600 円 3割 ¥ 900 円

TAIS 00175-000242 メーカー名 日本医研社 メーカー品番 NC-1CB

GガードII

商品番号	CA-4176
月額レンタル価格	¥ 2,500 円
ご利用者様負担額	1割 ¥ 250 円 2割 ¥ 500 円 3割 ¥ 750 円

TAIS 00175-000333 メーカー名 BAEON メーカー品番 G-Guard-2

▶ 転倒を防ぐ 常識を変える新発想の車いす



跳上	高さ調節	フィットサポート 脱着式	リクライニング	手すり
重量	耐荷重	座幅	全幅	座面高
20 kg	100 kg	38.5 cm	64.5 cm	40.5 cm

Rehatech 転ばないイス

商品番号	CA-4117
月額レンタル価格	¥ 7,000 円
ご利用者様負担額	1割 ¥ 700 円 2割 ¥ 1,400 円 3割 ¥ 2,100 円

TAIS 00200-000568
メーカー名 フランスベッド メーカー品番 RH-2A

介助型

▶ ワンハンドブレーキ、軽量ハイポリマータイヤ標準装備



跳上	高さ調節	フィットサポート 脱着式	リクライニング	手すり
重量	耐荷重	座幅	全幅	座面高
10.5 kg	100 kg	40 cm	49 cm	43.5 cm

CRT-8 カルティマシリーズ

商品番号	CA-4274 (G・P・N)
月額レンタル価格	¥ 6,000 円
ご利用者様負担額	1割 ¥ 600 円 2割 ¥ 1,200 円 3割 ¥ 1,800 円

TAIS 00122-000574
メーカー名 ミキ メーカー品番 CRT-8

▶ ワンハンドブレーキ、軽量ハイポリマータイヤ標準装備、低座面仕様



跳上	高さ調節	フィットサポート 脱着式	リクライニング	手すり
重量	耐荷重	座幅	全幅	座面高
10.5 kg	100 kg	40 cm	49 cm	40 cm

CRT-8Lo カルティマシリーズ

商品番号	CA-4276 (G・P・N)
月額レンタル価格	¥ 6,000 円
ご利用者様負担額	1割 ¥ 600 円 2割 ¥ 1,200 円 3割 ¥ 1,800 円

TAIS 00122-000575
メーカー名 ミキ メーカー品番 CRT-8Lo

▶ 超軽量スタンダード、女性に最適



跳上	高さ調節	フィットサポート 脱着式	リクライニング	手すり
重量	耐荷重	座幅	全幅	座面高
7.9 kg	100 kg	40 cm	49 cm	43.5 cm

CRT-2 カルッタシリーズ

商品番号	CA-4272 (G・P・N)
月額レンタル価格	¥ 4,000 円
ご利用者様負担額	1割 ¥ 400 円 2割 ¥ 800 円 3割 ¥ 1,200 円

TAIS 00122-000562
メーカー名 ミキ メーカー品番 CRT-2

介助型

▶大人気ウルトラシリーズの多機能タイプ
新しいノーバンクタイヤ エアリー採用



跳上	高さ調節	フットサポート 脱着式	クランク 調整式	折りたたみ
重量	耐荷重	座幅	全幅	座面高
11.8 kg	100 kg	40・42 cm	54・56 cm	42 cm

NAH-U2W ウルトラ シリーズ介助式

商品番号 CA-4056 (40幅) 4156 (42幅)

月額レンタル価格 ¥5,000 円

ご利用者様負担額	1割	¥500 円
	2割	¥1,000 円
	3割	¥1,500 円

TAIS 00175-000359
メーカー名 日進医療器 メーカー品番 NAH-U2W

▶背と座のシートとフレームによるサポートで
座ってそのまま快適姿勢



重量	耐荷重	座幅	全幅	座面高
10.7 kg	100 kg	40 cm	54 cm	42 cm

NAH-U1 介助式車いす ウルトラシリーズ

商品番号 CA-4054

月額レンタル価格 ¥4,500 円

ご利用者様負担額	1割	¥450 円
	2割	¥900 円
	3割	¥1,350 円

TAIS 00175-000319
メーカー名 日進医療器 メーカー品番 NAH-U1

▶跳ね上げとスイングイン & アウトで安全で
負担の少ない移乗をサポート



重量	耐荷重	座幅	全幅	座面高
12.2 kg	100 kg	40 cm	54 cm	43 cm

NEXT CORE マルチ

商品番号 CA-4911

月額レンタル価格 ¥5,000 円

ご利用者様負担額	1割	¥500 円
	2割	¥1,000 円
	3割	¥1,500 円

TAIS 00066-000319
メーカー名 松永製作所 メーカー品番 NEXT-41B

▶室内の狭い場所をスイスイ移動できる
スレンダー車いす

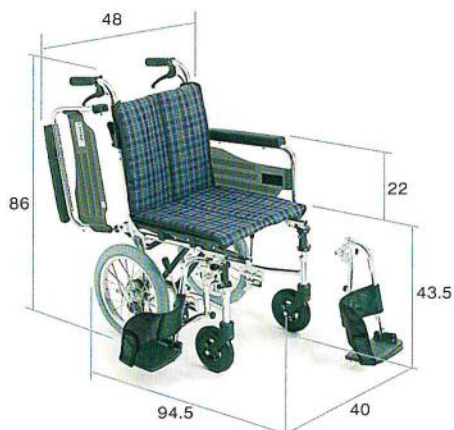

重量	耐荷重	座幅	全幅	座面高
12.7 kg	100 kg	40 cm	48 cm	43.5 cm

スキット2

商品番号 CA-4077

月額レンタル価格 ¥6,500 円

ご利用者様負担額	1割	¥650 円
	2割	¥1,300 円
	3割	¥1,950 円

TAIS 00122-000320
メーカー名 ミキ メーカー品番 MSKT-2

▶多機能タイプ



重量	耐荷重	座幅	全幅	座面高
15.2 kg	100 kg	40 cm	56 cm	42 cm

AR-601

商品番号 CA-4125 (A柄) 4125B (B柄)

月額レンタル価格 ¥4,000 円

ご利用者様負担額	1割	¥400 円
	2割	¥800 円
	3割	¥1,200 円

TAIS 00066-000273 (CA4125) / 00496-Z00015 (CA4125B)
メーカー名 ランドルコーポレーション

▶背・座シート張り調整可能



重量	耐荷重	座幅	全幅	座面高
16.4 kg	75 kg	40 cm	56 cm	41~47 cm

AR-901

商品番号 CA-4005

月額レンタル価格 ¥5,000 円

ご利用者様負担額	1割	¥500 円
	2割	¥1,000 円
	3割	¥1,500 円

TAIS 00066-000275
メーカー名 松永製作所 メーカー品番 AR-901

特殊適合付属品
床ずれ防止用具
車いす
車いす付属品
スロープ
歩行器
歩行補助杖
移動用リフト
徘徊感知器
介護保険対象外
レンタル品

▶幅広タイプ

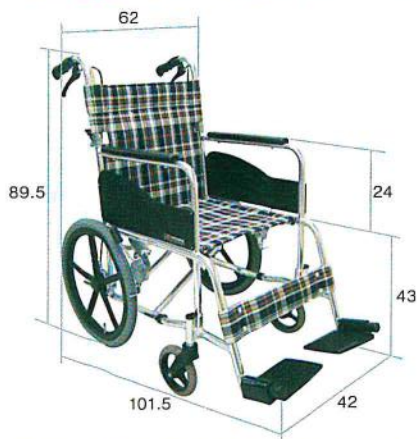

重量	耐荷重	座幅	全幅	座面高
13.8 kg	100 kg	42 cm	62 cm	43 cm

AR-301

商品番号 CA-4049

月額レンタル価格 ￥3,400 円

ご利用者様負担額	1割	￥340 円
	2割	￥680 円
	3割	￥1,020 円

TAIS 00066-000270
メーカー名 松永製作所 メーカー品番 AR-301

▶女性に好評の定番モデル



重量	耐荷重	座幅	全幅	座面高
13.8 kg	100 kg	40 cm	59 cm	43 cm

スタンダードタイプ介助型車いす

商品番号 CA-4211B

月額レンタル価格 ￥3,000 円

ご利用者様負担額	1割	￥300 円
	2割	￥600 円
	3割	￥900 円

TAIS 00496-Z00021
メーカー名 ランダルコーポレーション

▶低座面タイプ

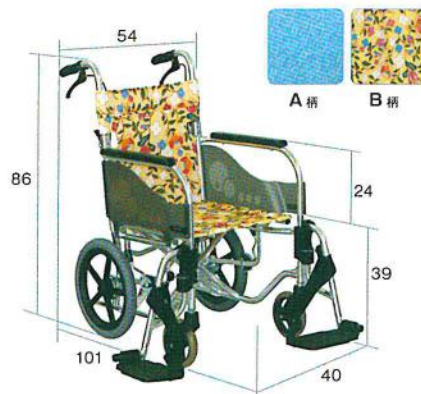

重量	耐荷重	座幅	全幅	座面高
12.3 kg	75 kg	40 cm	54 cm	39 cm

SA-210B

商品番号 CA-4059 (A柄) 4059B (B柄)

月額レンタル価格 ￥5,000 円

ご利用者様負担額	1割	￥500 円
	2割	￥1,000 円
	3割	￥1,500 円

TAIS 00066-000248 (CA4059) / 00496-Z00013 (CA4059B)
メーカー名 ランダルコーポレーション

▶高品質&リーズナブルな自走用車いす
介助ブレーキ (ハンドル式) 装備



重量	耐荷重	座幅	全幅	座面高
11.9 kg	100 kg	40 cm	60 cm	43 cm

NEO-2

商品番号 CA-4016

月額レンタル価格 ￥3,000 円

ご利用者様負担額	1割	￥300 円
	2割	￥600 円
	3割	￥900 円

TAIS 00175-000323
メーカー名 日進医療器 メーカー品番 NEO-2

特殊合金
特殊合金付商品
体位変換器

床ずれ防止用具

車いす
車いす付属品

スロープ

歩行器
手すり

歩行補助杖

移動用リフト

徘徊感知器

介護保険対象外
レンタル品

ティルト&リクライニング

モデラート moderato

モデラートが毎日の暮らしをこち良いものに

食事の姿勢とテレビを見たり談笑したりするときの姿勢は少し異なります。1本のレバー操作だけで生活の場面に最もふさわしい座位姿勢を簡単に実現できます。また、疲れたらバックサポートを十分に倒してリラックスできます。



仕様	高さ調節	フットサポート脱着式	リクライニング	ティルト					
重量	20 kg	耐荷重	100 kg	座幅	42 cm	全幅	59 cm	座面高	43 cm

モデラート

商品番号 CA-4300

月額レンタル価格	¥	9,000	円
ご利用者様負担額	1割	¥	900 円
	2割	¥	1,800 円
	3割	¥	2,700 円

TAIS 00496-000296

メーカー名 ランダルコーポレーション

※1、2：座面角4度による参考値
※3：クッション含まず

モデラートII

商品番号 CA-4310

月額レンタル価格	¥	9,000	円
ご利用者様負担額	1割	¥	900 円
	2割	¥	1,800 円
	3割	¥	2,700 円

TAIS 00496-000323

メーカー名 ランダルコーポレーション

※1、2：座面角4度による参考値
※3：クッション含まず

背カーブ調節	オートレスト機構※4
背座角(座面角4°の場合) 67°～95°	背面角 座面角 95°～111° 4°～24°

※4：ティルト & リクライニング連動



背カーブ調節ネジ



調節ネジを回すことで背カーブに合わせシートの角度を簡単調節

モデラートIIは、背シート調節がプラス

調整後

28° 無段階調整

調整後、正面を向くことができる

(図2)

モデラートIIは、これまでうまく坐ることができなかった円背(脊柱後彎)の方にも脊柱のカーブに背シートを合わせることができます。

- ①背シート調節ネジを使い、背シートの形状を脊柱のカーブに合わせて調節。
- ②オートレスト機構により適正姿勢のままティルト+リクライニングすることで、体幹が伸びて、(F)、顔も上がり(G)快適な姿勢が得られます。

特殊選定品
付録品
床ずれ防止用具
車いす
車いす付用品
スロープ
歩行器
歩行補助杖
移動用リフト
徘徊感知器
介護保険対象外

新開発オートレスト機構

モデラートエレベータィング



これまでのフルリクライニング車いすとの大きな違いは、バックサポートが倒れる（リクライニングする）のに応じて座面も傾く（ティルトする）機構です。この新しいオートレスト機構を採用したことで、バックサポートを大きく倒しても、体が前方に滑り出すことがなくなりました。また、着ている服が背中ですれることもありません。

どんなに良い姿勢でも長時間同じ姿勢では疲れてきます。これまでは、リクライニングとティルトを別々に操作していましたが、レバーひとつで自動的に休憩姿勢が得られる機構です。この機構は人間工学に基づき考案され、実現したものです。



モデラート用エレベータィング

商品番号	CA-4301		
月額レンタル価格	¥	1,000	円
ご利用者様負担額	1割	¥	100 円
	2割	¥	200 円
	3割	¥	300 円
TAIS 00496-000302 メーカー名 ランダルコーポレーション			

▶バックサポートリクライニングと脚部エレベータィングが連動



高さ調節	リクライニング	ティルト		
重量	耐荷重	座幅	全幅	座面高
29.0 kg	75 kg	40 cm	53.5 cm	47.5 cm

FR-11R エスコート

商品番号	CA-4081		
月額レンタル価格	¥	7,000	円
ご利用者様負担額	1割	¥	700 円
	2割	¥	1,400 円
	3割	¥	2,100 円

TAIS 00066-000250
メーカー名 松永製作所 メーカー品番 FR-11R

▶介助者にもやさしいウルトラシリーズのティルト&リクライニング

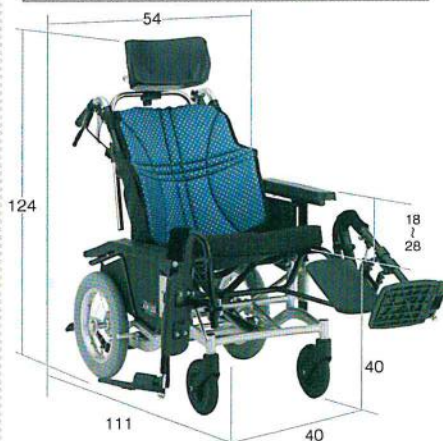

高さ調節	フットサポート脱着式	リクライニング	ティルト	
重量	耐荷重	座幅	全幅	座面高
19.3 kg	100 kg	40 cm	54 cm	40 cm

NAH-UC・Lo ウルトラ UC エレベータィング付き

商品番号	CA-4050		
月額レンタル価格	¥	9,300	円
ご利用者様負担額	1割	¥	930 円
	2割	¥	1,860 円
	3割	¥	2,790 円

TAIS 00496-Z00063
メーカー名 日進医療器
メーカー品番 NAH-UC・Lo 脚部挙上式・開き式・着脱式仕様

特殊寝台
特殊寝台付属品
体位交換器

床ずれ防止用具

車いす
車いす付属品

スロープ

歩行器
手すり

歩行補助杖

移動用リフト

徘徊感知器

介護保険対象外
レンタル品

電動カート・車いす

▶旅行に、お買い物に、毎日が変わります



介助操作部



- ワンタッチで手動車いすとして使用可能
- 折りたたみ&背折れ
- フットサポートスイングアウト&着脱
- 肘掛はね上げ、高さ調節

サイズ：全長 1,075 × 全幅 630 × 全高 870 (mm)
 重量：本体 28kg、バッテリー 2.9kg
 速度：自走 前進 1.7 ~ 4.5km/h、後進 0.9 ~ 2.3km/h
 介助 前進 1.0 ~ 4.9km/h、後進 0.4 ~ 1.9km/h
 実用登坂角度：6°
 最小回転半径：760mm
 段差乗り越高さ：25mm
 最大使用者体重：100kg (積載物含む)

JW アクティブ (介助操作部なし)

重量	28 kg	走行距離	15 km
商品番号	CWB-0005		
月額レンタル価格	¥ 28,000 円		
ご利用者様負担額	1割	¥ 2,800	円
	2割	¥ 5,600	円
	3割	¥ 8,400	円

TAIS 00233-000072 メーカー名 YAMAHA

JW アクティブ (介助操作部付)

商品番号	CWB-0005B		
月額レンタル価格	¥ 30,000 円		
ご利用者様負担額	1割	¥ 3,000	円
	2割	¥ 6,000	円
	3割	¥ 9,000	円

TAIS 00233-000073 メーカー名 YAMAHA

JW アクティブリチウムイオン仕様 (介助操作部なし)

重量	28 kg	走行距離	30 km
商品番号	CWB-0005L		
月額レンタル価格	¥ 30,000 円		
ご利用者様負担額	1割	¥ 3,000	円
	2割	¥ 6,000	円
	3割	¥ 9,000	円

TAIS 00233-000086 メーカー名 YAMAHA

JW アクティブリチウムイオン仕様 (介助操作部付)

商品番号	CWB-0005BL		
月額レンタル価格	¥ 32,000 円		
ご利用者様負担額	1割	¥ 3,200	円
	2割	¥ 6,400	円
	3割	¥ 9,600	円

TAIS 00233-000087 メーカー名 YAMAHA

▶あなたにプラス、未来へ PLUS +



介助操作部



- ワンタッチで手動車いすとして使用可能
- 折りたたみ&背折れ
- フットレストスイングアウト&着脱
- 操作部液晶表示

サイズ：全長 1,035 × 全幅 640 × 全高 880 (mm)
 重量：本体 27.4kg、バッテリー 2.9kg
 速度：自走 前進 1.7 ~ 4.5km/h、後進 0.9 ~ 2.3km/h
 介助 前進 1.0 ~ 4.9km/h、後進 0.4 ~ 1.9km/h
 実用登坂角度：6°
 最大使用者体重：100kg (積載物含む)

JW アクティブ PLUS+ (介助操作部なし)

重量	27.4 kg	走行距離	15 km
商品番号	CWB-0010		
月額レンタル価格	¥ 28,000 円		
ご利用者様負担額	1割	¥ 2,800	円
	2割	¥ 5,600	円
	3割	¥ 8,400	円

TAIS 00233-000104 メーカー名 YAMAHA

JW アクティブ PLUS+ (介助操作部付)

商品番号	CWB-0010B		
月額レンタル価格	¥ 30,000 円		
ご利用者様負担額	1割	¥ 3,000	円
	2割	¥ 6,000	円
	3割	¥ 9,000	円

TAIS 00233-000097 メーカー名 YAMAHA

JW アクティブ PLUS+ リチウムイオン仕様 (介助操作部なし)

重量	27.4 kg	走行距離	30 km
商品番号	CWB-0010L		
月額レンタル価格	¥ 30,000 円		
ご利用者様負担額	1割	¥ 3,000	円
	2割	¥ 6,000	円
	3割	¥ 9,000	円

TAIS 00233-000105 メーカー名 YAMAHA

JW アクティブ PLUS+ リチウムイオン仕様 (介助操作部付)

商品番号	CWB-0010BL		
月額レンタル価格	¥ 31,000 円		
ご利用者様負担額	1割	¥ 3,100	円
	2割	¥ 6,200	円
	3割	¥ 9,300	円

TAIS 00233-000098 メーカー名 YAMAHA

▶たのしいお出かけのベストパートナー

- 安定性に優れた車体
- コーナー自動減速機能
- 大型バッテリー、省エネモーター採用



サイズ：全長 1,195 × 全幅 650 × 全高 1,080 (mm)
 重量：98kg
 速度：前進 2 ~ 6km/h、後進 2km/h
 実用登坂角度：10°
 最小回転半径：1,450mm
 段差乗り越高さ：75mm
 最大使用者体重：100kg

セニアカー

重量	98 kg	走行距離	33 km
商品番号	CWB-0001		
月額レンタル価格	¥ 22,000 円		
ご利用者様負担額	1割	¥ 2,200	円
	2割	¥ 4,400	円
	3割	¥ 6,600	円

TAIS 00152-000013
 メーカー名 SUZUKI メーカー品番 ET4F

▶小回り抜群の都市型カート

- 最小回転半径 1.1m !ラクラク方向転換
- コーナー自動減速機能
- 高性能 LED ヘッドライト



サイズ：全長 1,120 × 全幅 650 × 全高 1,090 (mm)
 重量：88kg
 速度：前進 1 ~ 6km/h、後進 1 ~ 2km/h
 実用登坂角度：10°
 最小回転半径：1,100mm
 段差乗り越高さ：75mm
 最大使用者体重：75kg

タウンカート

重量	88 kg	走行距離	22 km
商品番号	CWB-0002		
月額レンタル価格	¥ 21,000 円		
ご利用者様負担額	1割	¥ 2,100	円
	2割	¥ 4,200	円
	3割	¥ 6,300	円

TAIS 00152-000016
 メーカー名 SUZUKI メーカー品番 TC1A

▶屋内仕様に最適のコンパクト電動車いす



介助操作部

- ワンタッチで手動車いすとして使用可能
- 折りたたみ&背折れ
- フットサポート着脱
- 肘掛高さ調節(フラット可能)

サイズ：全長1,050×全幅600×全高920(mm)
 重量：本体26kg、バッテリー2.9kg
 速度：自走 前進1.6～4.6km/h、後進0.9～2.3km/h
 介助 前進1.0～4.9km/h、後進0.4～1.9km/h
 実用登坂角度：6°
 最小回転半径：800mm
 段差乗り越高さ：25mm
 最大使用者体重：75kg(積載物含む)

■ タウニジョイ X (介助操作部なし)

重量	26 kg	走行距離	16 km
商品番号	CWB-0006		
月額レンタル価格	¥ 27,000 円		
ご利用者様負担額	1割	¥ 2,700	円
	2割	¥ 5,400	円
	3割	¥ 8,100	円

TAIS | 00233-000079 メーカー名 YAMAHA

■ タウニジョイ X (介助操作部付)

商品番号	CWB-0006B		
月額レンタル価格	¥ 27,000 円		
ご利用者様負担額	1割	¥ 2,700	円
	2割	¥ 5,400	円
	3割	¥ 8,100	円

TAIS | 00233-000080 メーカー名 YAMAHA

■ タウニジョイ X リチウムイオン仕様(介助操作部なし)

重量	26 kg	走行距離	27 km
商品番号	CWB-0006L		
月額レンタル価格	¥ 26,000 円		
ご利用者様負担額	1割	¥ 2,600	円
	2割	¥ 5,200	円
	3割	¥ 7,800	円

TAIS | 00233-000081 メーカー名 YAMAHA

■ タウニジョイ X リチウムイオン仕様(介助操作部付)

商品番号	CWB-0006BL		
月額レンタル価格	¥ 32,000 円		
ご利用者様負担額	1割	¥ 3,200	円
	2割	¥ 6,400	円
	3割	¥ 9,600	円

TAIS | 00233-000082 メーカー名 YAMAHA

▶屋内使用に最適のコンパクト電動車いす



介助操作部

- ワンタッチで手動車いすとして使用可能
- 折りたたみ&背折れ
- フットレストスイングアウト & 着脱
- 肘掛高さ調節(フラット可能)

サイズ：全長1,015×全幅595×全高880(mm)
 重量：本体26.5kg、バッテリー2.9kg
 速度：自走 前進1.6～4.6km/h、後進0.9～2.3km/h
 介助 前進1.0～4.9km/h、後進0.4～1.9km/h
 実用登坂角度：6°
 最小回転半径：800mm
 段差乗り越高さ：25mm
 最大使用者体重：75kg(積載物含む)

■ タウニジョイ X PLUS+ (介助操作部なし)

重量	26.5 kg	走行距離	16 km
商品番号	CWB-0011		
月額レンタル価格	¥ 28,000 円		
ご利用者様負担額	1割	¥ 2,800	円
	2割	¥ 5,600	円
	3割	¥ 8,400	円

TAIS | 00233-000100 メーカー名 YAMAHA

■ タウニジョイ X PLUS+ (介助操作部付)

商品番号	CWB-0011B		
月額レンタル価格	¥ 29,000 円		
ご利用者様負担額	1割	¥ 2,900	円
	2割	¥ 5,800	円
	3割	¥ 8,700	円

TAIS | 00233-000094 メーカー名 YAMAHA

■ タウニジョイ X PLUS+ リチウムイオン仕様(介助操作部なし)

重量	26.5 kg	走行距離	27 km
商品番号	CWB-0011L		
月額レンタル価格	¥ 30,000 円		
ご利用者様負担額	1割	¥ 3,000	円
	2割	¥ 6,000	円
	3割	¥ 9,000	円

TAIS | 00233-000101 メーカー名 YAMAHA

■ タウニジョイ X PLUS+ リチウムイオン仕様(介助操作部付)

商品番号	CWB-0011BL		
月額レンタル価格	¥ 33,000 円		
ご利用者様負担額	1割	¥ 3,300	円
	2割	¥ 6,600	円
	3割	¥ 9,900	円

TAIS | 00233-000099 メーカー名 YAMAHA

▶お洒落なデザインの新感覚電動カート

- ソフトサスペンションで長距離もラクラク
- コーナー自動減速機能
- 大型2灯式ヘッドライト&LEDリヤランプ
- タイヤの向きが分かりやすいフロントフェンダー



サイズ：全長1,190×全幅595×全高1,045(mm)
 重量：115kg
 速度：前進1～6km/h、後進1～2km/h
 実用登坂角度：10°
 最小回転半径：1,430mm
 段差乗り越高さ：90mm
 最大使用者体重：100kg(積載物含む)

■ モンパル

重量	115 kg	走行距離	25 km
商品番号	CWB-0003		
月額レンタル価格	¥ 26,000 円		
ご利用者様負担額	1割	¥ 2,600	円
	2割	¥ 5,200	円
	3割	¥ 7,800	円

TAIS | 00433-000004
 メーカー名 HONDA メーカー品番 ML200

▶市街地の足として大活躍のスマート仕様

- 全幅55cm。駐車・エレベーターもラクラク
- コーナー自動減速機能
- 時速0.5キロの超低速モード
- 注意事項を音声案内する「お助けボイス」



サイズ：全長1,090×全幅550×全高1,070(mm)
 重量：89kg
 速度：前進0.5～6.0km/h、後進0.5～2.0km/h
 実用登坂角度：10°
 最小回転半径：1,250mm
 段差乗り越高さ：80mm
 最大使用者体重：75kg(積載物含む)

■ マイピア スマート

重量	89 kg	走行距離	23 km
商品番号	CWB-0004		
月額レンタル価格	¥ 22,000 円		
ご利用者様負担額	1割	¥ 2,200	円
	2割	¥ 4,400	円
	3割	¥ 6,600	円

TAIS | 00228-000020
 メーカー名 atex メーカー品番 BT4

特殊寝台
 特殊寝台付属品
 体位交換器
 床ずれ防止用具
 車いす
 車いす付属品
 スロープ
 歩行器
 手すり
 歩行補助杖
 移動用リフト
 徘徊感知器
 介護保険対象外
 レンタル品

電動カート・車いす

▶小回り抜群！全幅54cmのスレンダー電動車いす



- ワンタッチで手動車いすとして使用可能
- 折りたたみ&背折れ
- フットサポートスイングアウト&着脱
- 肘掛けはね上げ、高さ調節

サイズ：全長1,005×全幅540×全高895 (mm)
 重量：本体25.6kg、バッテリー2.9kg
 速度：自走 前進1.6～4.6km/h、後進0.9～2.3km/h
 介助 前進1.0～4.9km/h、後進0.4～1.9km/h
 実用登坂角度：6°
 最小回転半径：780mm
 最大使用者体重：75kg (積載物含む)

スキット JUX (介助操作部なし)

重量	25.6 kg	走行距離	16 km
商品番号	CWB-0007		
月額レンタル価格	¥ 27,000 円		
ご利用者様負担額	1割	¥ 2,700 円	2割
	2割	¥ 5,400 円	3割
	3割	¥ 8,100 円	

TAIS 00122-000517 メーカー名 YAMAHA

スキット JUX リチウムイオン仕様(介助操作部なし)

重量	25.6 kg	走行距離	27 km
商品番号	CWB-0007L		
月額レンタル価格	¥ 27,000 円		
ご利用者様負担額	1割	¥ 2,700 円	2割
	2割	¥ 5,400 円	3割
	3割	¥ 8,100 円	

TAIS 00122-000518 メーカー名 YAMAHA

スキット JUX (介助操作部付)

商品番号	CWB-0007B		
月額レンタル価格	¥ 27,000 円		
ご利用者様負担額	1割	¥ 2,700 円	2割
	2割	¥ 5,400 円	3割
	3割	¥ 8,100 円	

TAIS 00122-000513 メーカー名 YAMAHA

スキット JUX リチウムイオン仕様(介助操作部付)

商品番号	CWB-0007BL		
月額レンタル価格	¥ 32,000 円		
ご利用者様負担額	1割	¥ 3,200 円	2割
	2割	¥ 6,400 円	3割
	3割	¥ 9,600 円	

TAIS 00122-000514 メーカー名 YAMAHA

▶小回り抜群！全幅54cmのスレンダー電動車いす



- ワンタッチで手動車いすとして使用可能
- 折りたたみ&背折れ
- フットサポートスイングアウト&着脱
- 肘掛けはね上げ、高さ調節

サイズ：全長975×全幅545×全高895 (mm)
 重量：本体27.6kg、バッテリー2.9kg
 速度：自走 前進1.6～4.6km/h、後進0.9～2.3km/h
 介助 前進1.0～4.9km/h、後進0.4～1.9km/h
 実用登坂角度：6°
 最小回転半径：770mm
 最大使用者体重：75kg (積載物含む)

スキット JUX PLUS+ (介助操作部なし)

重量	25.6 kg	走行距離	16 km
商品番号	CWB-0013		
月額レンタル価格	¥ 28,000 円		
ご利用者様負担額	1割	¥ 2,800 円	2割
	2割	¥ 5,600 円	3割
	3割	¥ 8,400 円	

TAIS 00122-000540 メーカー名 YAMAHA

スキット JUXPLUS+ リチウムイオン仕様(介助操作部なし)

重量	25.6 kg	走行距離	27 km
商品番号	CWB-0013L		
月額レンタル価格	¥ 30,000 円		
ご利用者様負担額	1割	¥ 3,000 円	2割
	2割	¥ 6,000 円	3割
	3割	¥ 9,000 円	

TAIS 00122-000547 メーカー名 YAMAHA

スキット JUX PLUS+ (介助操作部付)

商品番号	CWB-0013B		
月額レンタル価格	¥ 27,000 円		
ご利用者様負担額	1割	¥ 2,700 円	2割
	2割	¥ 5,400 円	3割
	3割	¥ 8,100 円	

TAIS 00122-000539 メーカー名 YAMAHA

スキット JUXPLUS+ リチウムイオン仕様(介助操作部付)

商品番号	CWB-0013BL		
月額レンタル価格	¥ 33,000 円		
ご利用者様負担額	1割	¥ 3,300 円	2割
	2割	¥ 6,600 円	3割
	3割	¥ 9,900 円	

TAIS 00122-000544 メーカー名 YAMAHA

▶快適で使いやすい、信頼の1台

- フットレスト着脱
- 肘掛開閉、高さ調節可能



サイズ：全長1,085×全幅650×全高870 (mm)
 重量：87kg
 速度：前進6.0/3.5/1.0km/h、後進3.0/2.0/1.0km/h
 実用登坂角度：8°
 最大使用者体重：100kg (積載物含む)

モーターチェア

重量 87 kg 走行距離 39 km

商品番号	CWB-0008		
月額レンタル価格	¥ 24,000 円		
ご利用者様負担額	1割	¥ 2,400 円	2割
	2割	¥ 4,800 円	3割
	3割	¥ 7,200 円	

TAIS 00152-000004
 メーカー名 SUZUKI メーカー品番 MC3000S

▶介護者の負担を減らし、一緒にお出かけ

- センサー内蔵グリップ搭載
- 折りたたみ&背折れ



サイズ：全長1,060×全幅560×全高855 (mm)
 折りたたみ時：全長970×全幅335×全高680 (mm) (背折れ時)
 重量：本体16.9kg、バッテリー1.6kg
 実用登坂角度：10°
 最大使用者体重：75kg (積載物含む)

アシストホイールライト

重量 16.9 kg 走行距離 7 km

商品番号	CWB-0009		
月額レンタル価格	¥ 10,000 円		
ご利用者様負担額	1割	¥ 1,000 円	2割
	2割	¥ 2,000 円	3割
	3割	¥ 3,000 円	

TAIS 00025-000023
 メーカー名 ナブテスコ メーカー品番 NAW-16F-SD-LT

特殊要請品
 床ずれ防止用具
 車いす付属品
 スロープ
 歩行器
 歩行補助杖
 移動用リフト
 徘徊感知器
 介護保険対象外

▶たのしいお出かけのベストパートナー

- 安定性に優れた車体
- コーナー自動減速機能
- 大型バッテリー、省エネモーター採用



サイズ：全長 1,195 × 全幅 650 × 全高 1,080 (mm)
 重量：98kg
 速度：前進 2 ～ 6km/h、後進 2km/h
 实用登坂角度：10°
 最小回転半径：1,450mm
 段差乗越高さ：75mm
 最大使用者体重：100kg

セニアカー

重量	98 kg	走行距離	33 km
商品番号	CWB-0016		
月額レンタル価格	¥ 22,000 円		
ご利用者様負担額	1割	¥ 2,200 円	
	2割	¥ 4,400 円	
	3割	¥ 6,600 円	
TAIS 00152-000025			
メーカー名 SUZUKI メーカー品番 ET4D8			

▶スタイリッシュな毎日が始まります

- 分解可能
- 前輪オムニホイール



サイズ：全長 985 × 全幅 550 × 全高 740 ～ 940 (mm)
 重量：52kg
 速度：前進 1 ～ 6km/h、後進 1 ～ 2km/h
 实用登坂角度：10°
 最小回転半径：760mm
 段差乗越高さ：75mm
 最大使用者体重：115kg

WHILL Model CK

重量	52 kg	走行距離	16 km
商品番号	CWB-0015		
月額レンタル価格	¥ 28,000 円		
ご利用者様負担額	1割	¥ 2,800 円	
	2割	¥ 5,600 円	
	3割	¥ 8,400 円	
TAIS 01520-000005			
メーカー名 WHILL メーカー品番 WHL-CK01			

オプション品

(※印のついた商品は確認申請が必要です)

マイピアスマート



松葉杖ホルダー※

商品番号	CWB-P004		
月額レンタル価格	¥ 2,000 円		
ご利用者様負担額	1割	¥ 200 円	
	2割	¥ 400 円	
	3割	¥ 600 円	
TAIS 00855-000022			



ステッキホルダー

商品番号	CWB-P009		
月額レンタル価格	¥ 1,000 円		
ご利用者様負担額	1割	¥ 100 円	
	2割	¥ 200 円	
	3割	¥ 300 円	
TAIS 00228-000017			



ボンベキャリアホルダー※

商品番号	CWB-P005		
月額レンタル価格	¥ 2,500 円		
ご利用者様負担額	1割	¥ 250 円	
	2割	¥ 500 円	
	3割	¥ 750 円	
TAIS 00855-000016			



四点杖ホルダー※

商品番号	CWB-P015		
月額レンタル価格	¥ 2,500 円		
ご利用者様負担額	1割	¥ 250 円	
	2割	¥ 500 円	
	3割	¥ 750 円	
TAIS 00855-000021			

モーターチェア



ステッキホルダー

商品番号	CWB-P001		
月額レンタル価格	¥ 1,200 円		
ご利用者様負担額	1割	¥ 120 円	
	2割	¥ 240 円	
	3割	¥ 360 円	
TAIS 00152-000014			



松葉杖ホルダー※

商品番号	CWB-P004		
月額レンタル価格	¥ 2,000 円		
ご利用者様負担額	1割	¥ 200 円	
	2割	¥ 400 円	
	3割	¥ 600 円	
TAIS 00855-000022			



リヤバスケット※

商品番号	CWB-P002		
月額レンタル価格	¥ 1,200 円		
ご利用者様負担額	1割	¥ 120 円	
	2割	¥ 240 円	
	3割	¥ 360 円	
TAIS 00152-000015			



ボンベキャリアホルダー※

商品番号	CWB-P005		
月額レンタル価格	¥ 2,500 円		
ご利用者様負担額	1割	¥ 250 円	
	2割	¥ 500 円	
	3割	¥ 750 円	
TAIS 00855-000016			

特殊環台
体位変換器

床ずれ防止用具

車いす
車いす付属品

スロープ

歩行器
手すり

歩行補助杖

移動用リフト

徘徊感知器

介護保険対象外
レンタル品

オプション品

(※印のついた商品は確認申請が必要です)

モンパル



松葉杖ホルダー※

商品番号 CWB-P004

月額レンタル価格 ￥2,000円

ご利用者様負担額	1割	￥200 <small>円</small>
	2割	￥400 <small>円</small>
	3割	￥600 <small>円</small>

TAIS 00855-000022



ステッキホルダー

商品番号 CWB-P007

月額レンタル価格 ￥1,000円

ご利用者様負担額	1割	￥100 <small>円</small>
	2割	￥200 <small>円</small>
	3割	￥300 <small>円</small>

TAIS 00433-Z00001



リヤバスケット※

商品番号 CWB-P008

月額レンタル価格 ￥1,500円

ご利用者様負担額	1割	￥150 <small>円</small>
	2割	￥300 <small>円</small>
	3割	￥450 <small>円</small>

TAIS 00433-Z00002



ボンベキャリアホルダー※

商品番号 CWB-P005

月額レンタル価格 ￥2,500円

ご利用者様負担額	1割	￥250 <small>円</small>
	2割	￥500 <small>円</small>
	3割	￥750 <small>円</small>

TAIS 00855-000016

WHILL Model CK



四点杖ホルダー※

商品番号 CWB-P015

月額レンタル価格 ￥2,200円

ご利用者様負担額	1割	￥220 <small>円</small>
	2割	￥440 <small>円</small>
	3割	￥660 <small>円</small>

TAIS 00855-000021



ステッキホルダー (WHILL Model CK 用)

商品番号 CWB-P017

月額レンタル価格 ￥700円

ご利用者様負担額	1割	￥70 <small>円</small>
	2割	￥140 <small>円</small>
	3割	￥210 <small>円</small>

TAIS 01520-000008



スペアバッテリー (WHILL Model CK 用)

商品番号 CWB-P018

月額レンタル価格 ￥4,500円

ご利用者様負担額	1割	￥450 <small>円</small>
	2割	￥900 <small>円</small>
	3割	￥1,350 <small>円</small>

TAIS 01520-000007

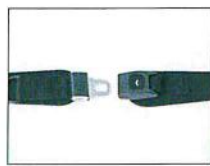

シートベルト (WHILL Model CK 用)

商品番号 CWB-P019

月額レンタル価格 ￥1,100円

ご利用者様負担額	1割	￥110 <small>円</small>
	2割	￥220 <small>円</small>
	3割	￥330 <small>円</small>

TAIS 01520-000009

JW アクティブ (PLUS+)・タウンエッセイ X (PLUS+)・スキット JUX (PLUS+)



松葉杖ホルダー※

商品番号 CWB-P004

月額レンタル価格 ￥2,000円

ご利用者様負担額	1割	￥200 <small>円</small>
	2割	￥400 <small>円</small>
	3割	￥600 <small>円</small>

TAIS 00855-000022

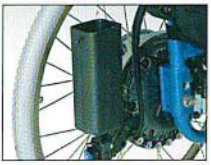

ステッキホルダー

商品番号 CWB-P011

月額レンタル価格 ￥1,200円

ご利用者様負担額	1割	￥120 <small>円</small>
	2割	￥240 <small>円</small>
	3割	￥360 <small>円</small>

TAIS 00233-000056



ニッケルスペアバッテリー

商品番号 CWB-P012

月額レンタル価格 ￥5,000円

ご利用者様負担額	1割	￥500 <small>円</small>
	2割	￥1,000 <small>円</small>
	3割	￥1,500 <small>円</small>

TAIS 00233-000010



松葉杖ホルダー※

商品番号 CWB-P004

月額レンタル価格 ￥2,000円

ご利用者様負担額	1割	￥200 <small>円</small>
	2割	￥400 <small>円</small>
	3割	￥600 <small>円</small>

TAIS 00855-000022

アシストホイールライト



ボンベ架

商品番号 CWB-P013

月額レンタル価格 ￥1,000円

ご利用者様負担額	1割	￥100 <small>円</small>
	2割	￥200 <small>円</small>
	3割	￥300 <small>円</small>

TAIS 00122-000214



リチウムスペアバッテリー

商品番号 CWB-P014

月額レンタル価格 ￥4,500円

ご利用者様負担額	1割	￥450 <small>円</small>
	2割	￥900 <small>円</small>
	3割	￥1,350 <small>円</small>

TAIS 00233-000076



四点杖ホルダー

商品番号 CWB-P015

月額レンタル価格 ￥2,200円

ご利用者様負担額	1割	￥220 <small>円</small>
	2割	￥440 <small>円</small>
	3割	￥660 <small>円</small>

TAIS 00855-000021



ボンベ架

商品番号 CWB-P013

月額レンタル価格 ￥1,000円

ご利用者様負担額	1割	￥100 <small>円</small>
	2割	￥200 <small>円</small>
	3割	￥300 <small>円</small>

TAIS 00122-000214

特殊寝台
床ずれ防止用具

車いす
車いす付属品

スロープ

歩行器
手すり

歩行補助杖

移動用リフト

徘徊感知器

介護保険対象外
レンタル品

特殊履台
特長優良付属品
体位変換器

床ずれ防止用具

車いす
車いす付属品

スロープ

歩行器
手すり

歩行補助杖

移動用リフト

徘徊感知器

介護保険対象外
レンタル品

セニアカー



ステッキホルダー

商品番号 CWB-P001
月額レンタル価格 ￥600 円
1割 ￥60 円
ご利用者様負担額
2割 ￥120 円
3割 ￥180 円
TAIS 00152-000014



リヤバスケット※

商品番号 CWB-P002
月額レンタル価格 ￥1,200 円
1割 ￥120 円
ご利用者様負担額
2割 ￥240 円
3割 ￥360 円
TAIS 00152-000015



大型フロントバスケット

商品番号 CWB-P003
月額レンタル価格 ￥1,500 円
1割 ￥150 円
ご利用者様負担額
2割 ￥300 円
3割 ￥450 円
TAIS 00855-000015



松葉杖ホルダー※

商品番号 CWB-P004
月額レンタル価格 ￥2,000 円
1割 ￥200 円
ご利用者様負担額
2割 ￥400 円
3割 ￥600 円
TAIS 00855-000022



ポンベキャリアホルダー※

商品番号 CWB-P005
月額レンタル価格 ￥2,500 円
1割 ￥250 円
ご利用者様負担額
2割 ￥500 円
3割 ￥750 円
TAIS 00855-000016



四点杖ホルダー※

商品番号 CWB-P015
月額レンタル価格 ￥2,200 円
1割 ￥220 円
ご利用者様負担額
2割 ￥440 円
3割 ￥660 円
TAIS 00855-000021

タウンカート



ステッキホルダー

商品番号 CWB-P001
月額レンタル価格 ￥600 円
1割 ￥60 円
ご利用者様負担額
2割 ￥120 円
3割 ￥180 円
TAIS 00152-000014



リヤバッグ

商品番号 CWB-P006
月額レンタル価格 ￥1,500 円
1割 ￥150 円
ご利用者様負担額
2割 ￥300 円
3割 ￥450 円
TAIS 00152-200008



リヤバスケット※

商品番号 CWB-P002
月額レンタル価格 ￥1,200 円
1割 ￥120 円
ご利用者様負担額
2割 ￥240 円
3割 ￥360 円
TAIS 00152-000015



松葉杖ホルダー※

商品番号 CWB-P004
月額レンタル価格 ￥2,000 円
1割 ￥200 円
ご利用者様負担額
2割 ￥400 円
3割 ￥600 円
TAIS 00855-000022



ポンベキャリアホルダー※

商品番号 CWB-P005
月額レンタル価格 ￥2,500 円
1割 ￥250 円
ご利用者様負担額
2割 ￥500 円
3割 ￥750 円
TAIS 00855-000016



四点杖ホルダー※

商品番号 CWB-P015
月額レンタル価格 ￥2,200 円
1割 ￥220 円
ご利用者様負担額
2割 ￥440 円
3割 ￥660 円
TAIS 00855-000021

総合保険

レンタル中は総合保険に加入済です。万一の際には十分な補償を受けられます。

- 損害保険・・・死亡後遺障害：最高300万円
- 通院日額：2,000円
- 入院日額：3,000円
- 賠償責任保険・・・最高1億円(対人・対物)
- 車両保険・・・車両の損害・盗難
- ※免責なし

車体カバー無料レンタル

電動車いすを清潔に使用でき、防犯効果の高い車体カバーを無料レンタルいたします。
電気系トラブル防止にも有効です。
(摩耗時の交換も回数に関わらず無料。ただし紛失時は実費)

車いす用クッション

▶人体構造に基づいた3D形状の座面が骨盤の安定と圧力分散に効果的

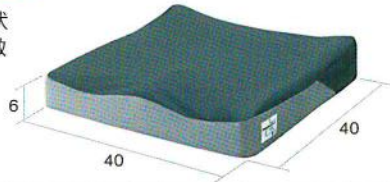

カリHRレギュラー

商品番号	月額レンタル価格	ご利用者様負担額		
CA-4430	¥1,500	1割 ¥150	2割 ¥300	3割 ¥450
重量	0.5kg	TAIS	00540-000037	メーカー名 加地 メーカー品番 PHK01-GR1

▶特殊ウレタンフォームの多面体構造により体位保持と体圧分散に効果的

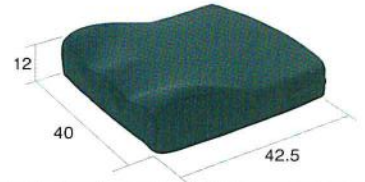

クッションRタイプ1

商品番号	月額レンタル価格	ご利用者様負担額		
CA-4420	¥1,200	1割 ¥120	2割 ¥240	3割 ¥360
重量	0.65kg	TAIS	00297-000104	メーカー名 タカノ メーカー品番 TC-R081

▶座るだけで優れた床ずれリスクの軽減と座位の安定



リフレックス

商品番号	月額レンタル価格	ご利用者様負担額		
CA-4411	¥2,500	1割 ¥250	2割 ¥500	3割 ¥750
重量	0.72kg	TAIS	00468-000034	メーカー名 ユーキトレーディング メーカー品番 735001-16162

▶「5つのエリア」が安定した座位を保持します

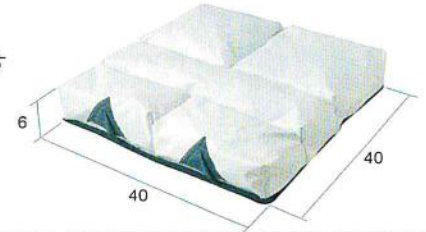

アカデミッククッション

商品番号	月額レンタル価格	ご利用者様負担額		
CA-4026	¥3,500	1割 ¥350	2割 ¥700	3割 ¥1,050
重量	0.8kg	TAIS	00245-000074	メーカー名 ラックヘルスケア メーカー品番 3196-005

▶前ずれ防止と足こぎサポートの1枚二役

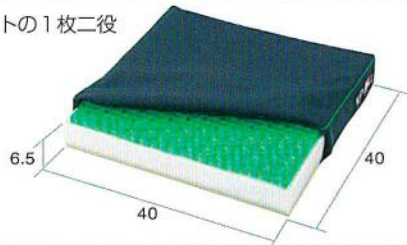

▶使う人の「かたち」になるので完璧フィット



ベスポジェルクッション

商品番号	月額レンタル価格	ご利用者様負担額		
CA-4421	¥2,000	1割 ¥200	2割 ¥400	3割 ¥600
重量	1.6kg	TAIS	00206-000072	メーカー名 ケーブ メーカー品番 CK-375

ソロストレータス

商品番号	月額レンタル価格	ご利用者様負担額		
CA-4028	¥2,800	1割 ¥280	2割 ¥560	3割 ¥840
重量	0.65kg	TAIS	00468-000002	メーカー名 ユーキトレーディング メーカー品番 56640

▶ゲルとウレタンフォームの2層構造

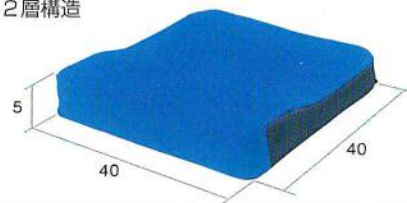

▶4パターンの形状に変化できるクッション

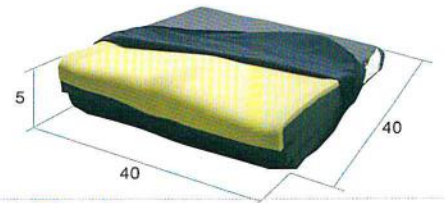

シーパス

商品番号	月額レンタル価格	ご利用者様負担額		
CA-4443	¥2,000	1割 ¥200	2割 ¥400	3割 ¥600
重量	1.3kg	TAIS	00054-000030	メーカー名 モルテン メーカー品番 MSPBL

オルトトップクッションフィット

商品番号	月額レンタル価格	ご利用者様負担額		
CA-4027	¥2,000	1割 ¥200	2割 ¥400	3割 ¥600
重量	0.6kg	TAIS	00222-000088	メーカー名 バシフィックサプライ メーカー品番 5737

▶体型に合わせてサイドパッドや骨盤パッドが調整可能



▶きめ細かい位置調整であらゆる体格・座位に対応



FC-アジャスト (フルセット)

商品番号	月額レンタル価格	ご利用者様負担額		
CA-4456	¥3,000	1割 ¥300	2割 ¥600	3割 ¥900
重量	1.84kg	TAIS	00149-000007	メーカー名 アイ・ソネックス

アウルサポートバッククッション

商品番号	月額レンタル価格	ご利用者様負担額		
CA-4431	¥1,900	1割 ¥190	2割 ¥380	3割 ¥570
重量	1.4kg	TAIS	00540-000015	メーカー名 加地 メーカー品番 OWLS-B01

特殊寝台
付属品

床ずれ防止用具

車いす
付属品

スロープ

歩行器
手すり

歩行補助杖

移動用リフト

徘徊感知器

介護保険対象外
レンタル品

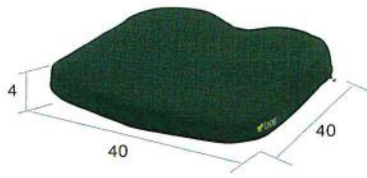

アウル REHA レギュラー

商品番号	月額レンタル価格	ご利用者様負担額		
CA-4435	¥ 2,000	1割 ¥ 200	2割 ¥ 400	3割 ¥ 600
重量 1.2kg TAIS 00540-000028 メーカー名 加地 メーカー品番 OWL21-BK1				

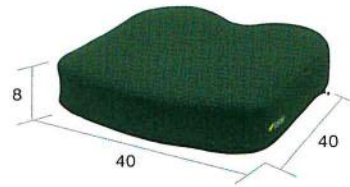

アウル REHA ハイ

商品番号	月額レンタル価格	ご利用者様負担額		
CA-4436	¥ 1,500	1割 ¥ 150	2割 ¥ 300	3割 ¥ 450
重量 1.4kg TAIS 00540-000029 メーカー名 加地 メーカー品番 OWL22-BK1				

特殊長白
特殊長白付属品
体位交換器

床ずれ防止用具

その他車いす付属品



※ 車いすの機種により、取り付けできない場合があります

ボンベ架

商品番号	CA-4520
月額レンタル価格	¥ 1,000
1割	¥ 100
2割	¥ 200
3割	¥ 300
TAIS 00122-000214 メーカー名 ミキ メーカー品番 MS-134	

マイバディ シーティングシステム 組み合わせ自由!

▶ 身体が横に崩れやすい方にお勧めします

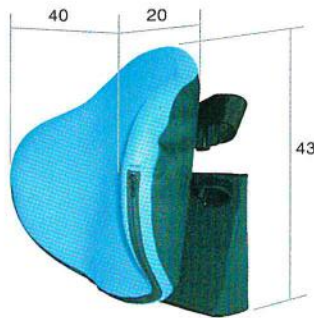

マイバディ バックサポート・ディープ

商品番号	CA-4183
月額レンタル価格	¥ 1,700
1割	¥ 170
2割	¥ 340
3割	¥ 510
TAIS 00468-000030 メーカー名 ユーキトレーディング メーカー品番 MB03140	

▶ 車いすの背パイプに簡単に着脱できるヘッドサポートです

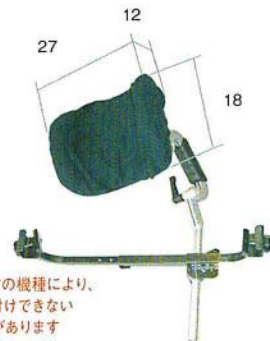

※ 車いすの機種により、取り付けできない場合があります

マイバディ ヘッドサポート

商品番号	CA-4180
月額レンタル価格	¥ 2,000
1割	¥ 200
2割	¥ 400
3割	¥ 600
TAIS 00468-000028 メーカー名 ユーキトレーディング メーカー品番 MB01101	

車いす
車いす付属品

スロープ

歩行器
手すり

歩行補助杖

移動用リフト

徘徊感知器

介護保険対象外
レンタル品



プラス 10cm

※ ゴムキャップは付属していません
※ 車いすの機種により、取り付けできない場合があります

ブレーキ延長棒

商品番号	CA-4510
月額レンタル価格	¥ 500
1割	¥ 50
2割	¥ 100
3割	¥ 150
TAIS 00066-000298 メーカー名 松永製作所 メーカー品番 ブレーキ延長棒	

▶ 姿勢が横に崩れる方や片まひなどで腕がずり落ちる方にお勧めします



※ 車いすの機種により、取り付けできない場合があります。
ご注文時には左側用、右側用のいずれかをご指定ください

マイバディ 広幅アームサポート

商品番号	CA-4182
月額レンタル価格	¥ 1,300
1割	¥ 130
2割	¥ 260
3割	¥ 390
TAIS 00468-000029 メーカー名 ユーキトレーディング メーカー品番 MB04101	

スマートスロープ SMART SLOPE

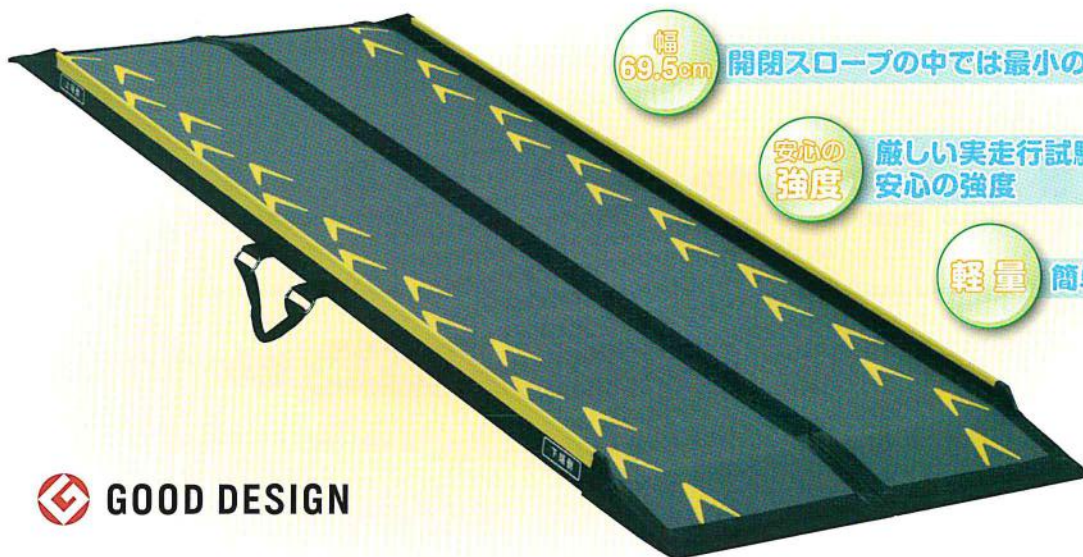

幅 69.5cm

開閉スロープの中では最小の細身設計

安心の強度

厳しい実走行試験をクリアした安心の強度

軽量

簡単に持ち運びができる

GOOD DESIGN

スマートスロープ

商品番号	月額レンタル価格	ご利用者様負担額			
CA-S075	¥ 4,500	1割 ¥ 450	2割 ¥ 900	3割 ¥ 1,350	
重量	約5kg	最大段差	18cmまで	安全荷重量	300kg
長さ×幅	75 × 69.5cm				
TAIS	00496-000303	メーカー名	ランダルコーポレーション		
CA-S100	¥ 5,000	1割 ¥ 500	2割 ¥ 1,000	3割 ¥ 1,500	
重量	約6kg	最大段差	24cmまで	安全荷重量	300kg
長さ×幅	100 × 69.5cm				
TAIS	00496-000297	メーカー名	ランダルコーポレーション		
CA-S125	¥ 5,000	1割 ¥ 500	2割 ¥ 1,000	3割 ¥ 1,500	
重量	約8kg	最大段差	31cmまで	安全荷重量	300kg
長さ×幅	125 × 69.5cm				
TAIS	00496-000298	メーカー名	ランダルコーポレーション		
CA-S150	¥ 6,000	1割 ¥ 600	2割 ¥ 1,200	3割 ¥ 1,800	
重量	約9kg	最大段差	37cmまで	安全荷重量	300kg
長さ×幅	150 × 69.5cm				
TAIS	00496-000299	メーカー名	ランダルコーポレーション		

商品番号	月額レンタル価格	ご利用者様負担額			
CA-S175	¥ 6,000	1割 ¥ 600	2割 ¥ 1,200	3割 ¥ 1,800	
重量	約10kg	最大段差	44cmまで	安全荷重量	300kg
長さ×幅	175 × 69.5cm				
TAIS	00496-000300	メーカー名	ランダルコーポレーション		
CA-S200	¥ 7,800	1割 ¥ 780	2割 ¥ 1,560	3割 ¥ 2,340	
重量	約11kg	最大段差	50cmまで	安全荷重量	300kg
長さ×幅	200 × 69.5cm				
TAIS	00496-000301	メーカー名	ランダルコーポレーション		
CA-S225	¥ 8,000	1割 ¥ 800	2割 ¥ 1,600	3割 ¥ 2,400	
重量	約14kg	最大段差	56cmまで	安全荷重量	300kg
長さ×幅	225 × 69.5cm				
TAIS	00496-000304	メーカー名	ランダルコーポレーション		
CA-S250	¥ 9,000	1割 ¥ 900	2割 ¥ 1,800	3割 ¥ 2,700	
重量	約18kg	最大段差	63cmまで	安全荷重量	300kg
長さ×幅	250 × 69.5cm				
TAIS	00496-000305	メーカー名	ランダルコーポレーション		

車いす用スロープ セレクトガイド

段差の高さ	スロープの長さ																			
	25cm	41cm	44cm	58cm	75cm	90cm	100cm	120cm	125cm	140cm	150cm	175cm	180cm	185cm	200cm	210cm	225cm	240cm	250cm	
58 ~ 72cm																				
44 ~ 58cm																				
35 ~ 44cm																				
27 ~ 35cm																				
21 ~ 27cm																				
16 ~ 21cm																				
12 ~ 16cm																				
9 ~ 12cm																				
7 ~ 9cm																				
5 ~ 7cm																				
4 ~ 5cm																				
3 ~ 4cm																				
1 ~ 3cm																				
スマートスロープ							CA-S075	CA-S100	CA-S125	CA-S150	CA-S175				CA-S200	CA-S225	CA-S250			

スロープをお選びになる際のポイント

車いすで走行しやすいスロープの傾斜角度



理想的には5度以下または8度~13度(10度以下)の角度が望ましいのですが、段差、スペース等の都合で16度以上でご使用の場合は設置及び走行に十分ご注意ください。

- 16~20度** 後方に転倒する可能性があります。条件付きで成人男性が押せる角度。
- 12~17度** 押すのに困難ですが、成人男性なら押せる角度。電動車いすの場合は一人での走行は避けてください。
- 8~13度** 成人女性、または男性が一人で押せる角度。
- 5~9度** 普通の高齢女性が一人で押せる角度。
- 5度以下** 自走もでき、楽に押せる理想の角度。

歩行器 セレクトガイド

タイプ	商品番号	商品名	規格						掲載ページ
			重量	耐荷重	全幅	ハンドル高さ	座面高	折りたたみ寸法 幅×奥行×高さ	
			kg	kg	cm	cm	cm	cm	
屋外	CA-5004	テイコプリトルスリム	4.5	75	47	64～91	48	47×35×72	37
	CA-5133	テイコプリトルボンベ	5.6	75	52	74～92	50	52×42.5×81.5	37
	CA-5002	テイコプリトルR	7.8	75	53.5	65～92	52.5	53.5×39.5×73.5	37
	CA-5003	テイコプリトルハイ	5.3	75	52	74～92	50	52×37×81.5	37
	CA-5001	テイコプリトル(テイコブHS05)	5.0	75	52	65～83	50	52×40×73	37
	CA-5201	シンフォニーSP	5.9	100	50	78.5～88	41	50×28.5×86.5	37
	CA-5202	シンフォニーSPスリム	4.9	75	48	77.5×86.5	44	48×33×69	37
	CA-5150	ショッピングターン	6.1	100	53	72.5～90	47	28×73×72.5	38
	CA-5010	アイルウォークα	6.4	75	51.5	79.5～88.5	42.5	51.5×38×79.5～88.5	38
	CA-5070	カーレマン	7.6	80	51	80～89	42	51×46×70	38
	CA-5101	ヘルシーワン・ライトカラフルG	3.8	75	48	78～87	—	21×30×81	38
	CA-5005	ハッピーミニ	6.5	80	50	70～79	43	50×39.5×85～93	38
屋内	CA-5132	テイコプリトルホーム	5.5	75	47	64～91	—	47×41×74.5	37
	CA-5120	Rec01	2.7	100	52	75～90	40～55	52×17×92	39
	CA-7405	アルコー1S-C型	15.4	80	54	87.5～103.5	—	22×62×104～120	38
固定	CA-5040	二段式グリップ歩行器	2.7	100	47	73～86	—	47×10×73	39
	CA-5065	ミニフレームウォーカー(固定型)	2.4	100	42	62.5～75	—	42×10.5×62.5	39
	CA-5030	ミニフレームウォーカー(3インチキャスタータイプ)	3.1	100	47	71～83.5	—	42×10.5×71	39
	CA-5084	アームウォーカー(キャスターなし)	2.8	100	57	66.5～76.5	—	56×11×68	39
	CA-5085	アームウォーカー(キャスター付き仕様)	3.5	100	62	73.5～83.5	—	63×11×76.5	39
	CA-5092	アームウォーカーハイタイプ(キャスターなし)	3.0	100	57.5～58.5	75.5～85.5	—	58×11×77	39
	CA-5093	アームウォーカーハイタイプ(キャスター付き仕様)	3.7	100	57.5～58.5	82.5～92.5	—	61×11×82.5	39
交互	CA-7412	交互型ウォーカー	2.6	100	55	73～89	—	52×11×78	38
	CA-7413	カラー交互歩行器	2.4	100	52	73.4～86.4	—	52×10×73.4	38

特殊寝台
特殊受台付属品
体位交換器

床ずれ防止用具

車いす
車いす付属品

スロープ

歩行器
手すり

歩行補助杖

移動用リフト

徘徊感知器

介護保険対象外
レンタル品

▶狭い室内でも快適に使える、軽量コンパクトな歩行器



ティコブリトルホーム

重量 5.5 kg 屋内用
商品番号 CA-5132
月額レンタル価格 ¥3,400
ご利用者様負担額
1割 ¥340
2割 ¥680
3割 ¥1,020
TAIS 00030-000166
メーカー名 幸和製作所 メーカー品番 WAW05

▶小回りが利き、楽に使える！軽さが魅力のスリム設計



ティコブリトルスリム

重量 4.5 kg 座面高 48 cm 屋外用
商品番号 CA-5004
月額レンタル価格 ¥3,000
ご利用者様負担額
1割 ¥300
2割 ¥600
3割 ¥900
TAIS 00030-000163
メーカー名 幸和製作所 メーカー品番 WAW04

▶酸素療法したまま外出ができる歩行器



ティコブリトルボンペ

重量 5.6 kg 座面高 50 cm 屋外用
商品番号 CA-5133
月額レンタル価格 ¥4,000
ご利用者様負担額
1割 ¥400
2割 ¥800
3割 ¥1,200
TAIS 00030-000165
メーカー名 幸和製作所 メーカー品番 WAW06

▶抑速機能付き後輪「CONPAL」で下り坂でも安心



ティコブリトルR

重量 7.8 kg 座面高 52.5 cm 屋外用
商品番号 CA-5002
月額レンタル価格 ¥4,000
ご利用者様負担額
1割 ¥400
2割 ¥800
3割 ¥1,200
TAIS 00030-000144
メーカー名 幸和製作所 メーカー品番 HS05R

▶幅広い高さ調節と大容量バッグが付いた軽量タイプのコンパクト歩行車



ティコブリトルハイ

重量 5.3 kg 座面高 50 cm 屋外用
商品番号 CA-5003
月額レンタル価格 ¥2,500
ご利用者様負担額
1割 ¥250
2割 ¥500
3割 ¥750
TAIS 00030-000143
メーカー名 幸和製作所 メーカー品番 HS05H

▶福祉用具にデザイン性を採り入れたおしゃれでコンパクトな歩行器



ティコブリトル (ティコブ HS05)

重量 5.0 kg 座面高 50 cm 屋外用
商品番号 CA-5001
月額レンタル価格 ¥2,800
ご利用者様負担額
1割 ¥280
2割 ¥560
3割 ¥840
TAIS 00030-000099
メーカー名 幸和製作所 メーカー品番 HS05

▶コンパクトで使いやすい片方だけのブレーキ操作で両後輪を制御



シンフォニー SP

重量 5.9 kg 座面高 41 cm 屋外用
商品番号 CA-5201(A柄) 5201B(B柄)
月額レンタル価格 ¥3,000
ご利用者様負担額
1割 ¥300
2割 ¥600
3割 ¥900
TAIS 00576-000014
メーカー名 鳥製作所

▶人気のシンフォニー SP にスリムタイプが登場。たむとよりコンパクト



シンフォニー SP スリム

重量 4.9 kg 座面高 44 cm 屋外用
商品番号 CA-5202(A柄) 5202B(B柄)
月額レンタル価格 ¥3,000
ご利用者様負担額
1割 ¥300
2割 ¥600
3割 ¥900
TAIS 00576-000039
メーカー名 鳥製作所

特殊履台
特別履台付属品
本立交換履台
床ずれ防止用具
車いす
車いす付属品
スロープ
歩行器
歩行補助杖
移動用リフト
徘徊感知器
介護保険対象外
レンタル品

▶買い物カゴが載せられて歩行車のまま買い物ができる！



ショッピングターン

重量 6.1 kg 座面高 47 cm 屋外用

商品番号 CA-5150

月額レンタル価格 ¥3,000 円

1割 ¥300 円
2割 ¥600 円
3割 ¥900 円

TAIS 00221-000507
メーカー名 アロン化成 メーカー品番 532-325

▶座面上下でブレーキがかかる新機能で安心



アイルウォークα

重量 6.4 kg 座面高 42.5 cm 屋外用

商品番号 CA-5010

月額レンタル価格 ¥3,000 円

1割 ¥300 円
2割 ¥600 円
3割 ¥900 円

TAIS 01446-000001
メーカー名 アイルリンク メーカー品番 アイルウォークα

▶安定性と操縦性のすぐれた安心の四輪歩行補助車



カーレマン

重量 7.6 kg 座面高 42 cm 屋外用

商品番号 CA-5070

月額レンタル価格 ¥3,000 円

1割 ¥300 円
2割 ¥600 円
3割 ¥900 円

TAIS 00095-000020
メーカー名 三三三 メーカー品番 605

▶軽量タイプで簡単操作



ヘルシーワン・ライト カラフル G

重量 3.8 kg 屋外用

商品番号 CA-5101

月額レンタル価格 ¥3,000 円

1割 ¥300 円
2割 ¥600 円
3割 ¥900 円

TAIS 00063-000035
メーカー名 東印ペビー

▶狭い路地や室内でも扱いやすいコンパクトモデル



ハッピーミニ

重量 6.5 kg 座面高 43 cm 屋外用

商品番号 CA-5005

月額レンタル価格 ¥3,000 円

1割 ¥300 円
2割 ¥600 円
3割 ¥900 円

TAIS 00110-000103
メーカー名 竹虎ヒューマンケア メーカー品番 117003

▶握力が弱い方でも簡単ブレーキ操作



アルコー 1S-C 型

重量 15.4 kg 屋内用

商品番号 CA-7405

月額レンタル価格 ¥4,000 円

1割 ¥400 円
2割 ¥800 円
3割 ¥1,200 円

TAIS 00125-000051
メーカー名 星光医療社 メーカー品番 100564

▶回転式スナップピン採用で簡単操作で高さ調整



カラー交互歩行器

重量 2.4 kg 交互式

商品番号 CA-7413

月額レンタル価格 ¥2,000 円

1割 ¥200 円
2割 ¥400 円
3割 ¥600 円

TAIS 00426-000015
メーカー名 アクションジャパン メーカー品番 C-2023

▶お使いになる方の歩調に合わせて左右のフレームが交互に進みます

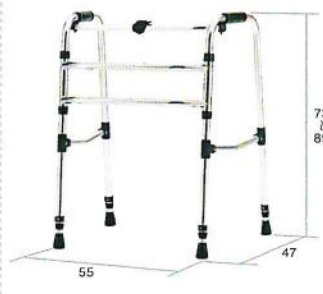

交互型ウォーカー

重量 2.6 kg 交互式

商品番号 CA-7412

月額レンタル価格 ¥3,000 円

1割 ¥300 円
2割 ¥600 円
3割 ¥900 円

TAIS 00066-000253
メーカー名 松永製作所 メーカー品番 CMS-90A

特殊寝台
特殊寝台付属品
体位変換器
床ずれ防止用具
車いす
車いす付属品
スロープ
歩行器
手すり

歩行補助杖

移動用リフト

徘徊感知器

介護保険対象外
レンタル品

▶ 持ち手に8度の角度がついた、イス付きピックアップ歩行器



Rec01

重量	2.7 kg	屋内用
商品番号	CA-5120	
月額レンタル価格	¥ 3,000 円	
ご利用者様負担額	1割	¥ 300 円
	2割	¥ 600 円
	3割	¥ 900 円
<small>TAIS 01600-000001 メーカー名 イース メーカー品番 Rec01</small>		

▶ 椅子やトイレでの離着席を二段グリップがしっかりサポート

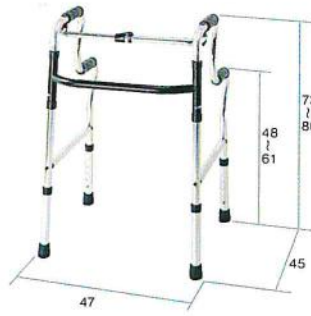

二段式グリップ歩行器

重量	2.7 kg	固定式
商品番号	CA-5040	
月額レンタル価格	¥ 3,000 円	
ご利用者様負担額	1割	¥ 300 円
	2割	¥ 600 円
	3割	¥ 900 円
<small>TAIS 00428-000023 メーカー名 アクションジャパン メーカー品番 C2021CW</small>		

▶ 全幅 42cmの超コンパクトサイズ歩行器

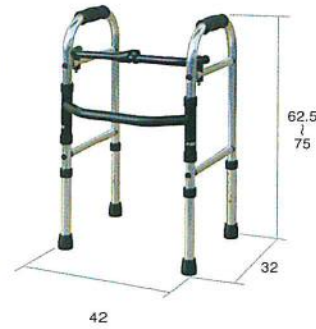

ミニフレームウォーカー(固定型)

重量	2.4 kg	固定式
商品番号	CA-5065	
月額レンタル価格	¥ 2,400 円	
ご利用者様負担額	1割	¥ 240 円
	2割	¥ 480 円
	3割	¥ 720 円
<small>TAIS 00855-000003 メーカー名 シンエンス メーカー品番 WFM-4262</small>		

▶ キャスターが標準装備された「キャスターモデル」



ミニフレームウォーカー(3インチキャスタータイプ)

重量	3.1 kg	固定式
商品番号	CA-5030	
月額レンタル価格	¥ 2,500 円	
ご利用者様負担額	1割	¥ 250 円
	2割	¥ 500 円
	3割	¥ 750 円
<small>TAIS 00655-000010 メーカー名 シンエンス メーカー品番 WFM-4262SW3GW</small>		

▶ 「コの字型」固定型の歩行補助器

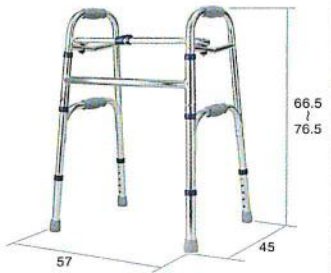

アームウォーカー

重量	2.8 kg	固定式
商品番号	CA-5084	
月額レンタル価格	¥ 2,400 円	
ご利用者様負担額	1割	¥ 240 円
	2割	¥ 480 円
	3割	¥ 720 円
<small>TAIS 00465-000036 メーカー名 イースタイプ メーカー品番 SAWR</small>		

▶ 前輪のスイングキャスターが自在に動き方向転換や歩行がスムーズ

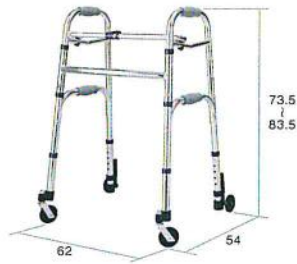

アームウォーカー(キャスター付き仕様)

重量	3.5 kg	固定式
商品番号	CA-5085	
月額レンタル価格	¥ 2,500 円	
ご利用者様負担額	1割	¥ 250 円
	2割	¥ 500 円
	3割	¥ 750 円
<small>TAIS 00465-000039 メーカー名 イースタイプ メーカー品番 SAWMR</small>		

▶ 「コの字型」固定型の歩行補助器



アームウォーカーハイタイプ

重量	3.0 kg	固定式
商品番号	CA-5092	
月額レンタル価格	¥ 2,400 円	
ご利用者様負担額	1割	¥ 240 円
	2割	¥ 480 円
	3割	¥ 720 円
<small>TAIS 00465-000099 メーカー名 イースタイプ メーカー品番 SAWHR</small>		

▶ 前輪のスイングキャスターが自在に動き方向転換や歩行がスムーズ

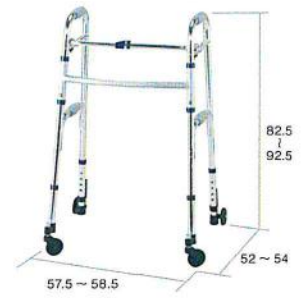

アームウォーカーハイタイプ(キャスター付き仕様)

重量	3.7 kg	固定式
商品番号	CA-5093	
月額レンタル価格	¥ 2,500 円	
ご利用者様負担額	1割	¥ 250 円
	2割	¥ 500 円
	3割	¥ 750 円
<small>TAIS 00465-000048 メーカー名 イースタイプ メーカー品番 SAWHR</small>		

特殊畳
特殊畳
付属品
木立交換

床ずれ防止用具

車いす
車いす
付属品

スロープ

歩行器
手すり

歩行補助杖

移動用リフト

徘徊感知器

介護保険対象外
レンタル品

トイレ用手すりシリーズ

▶ トイレなど狭いスペースでの立つ・座るの動作をサポート

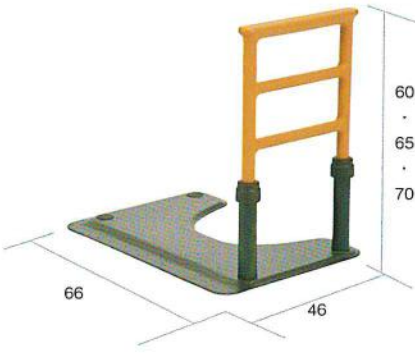

ルーツモールタイプトイレ用(片手)

重量 12 kg

商品番号 CA-6080A

月額レンタル価格 ¥ 3,000

1割 ¥ 300

ご利用者様負担額 2割 ¥ 600

3割 ¥ 900

TAIS 00054-000216 メーカー名 モルテン
メーカー品番 MNTPT1

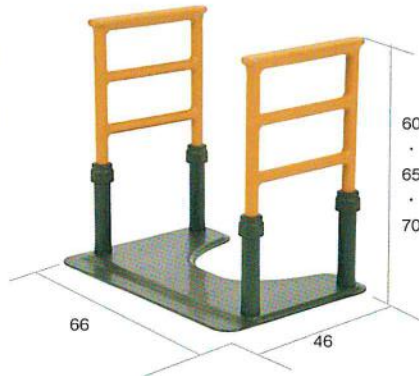

ルーツモールタイプトイレ用(両手)

重量 14.3kg

商品番号 CA-6081A

月額レンタル価格 ¥ 3,200

1割 ¥ 320

ご利用者様負担額 2割 ¥ 640

3割 ¥ 960

TAIS 00054-000217 メーカー名 モルテン
メーカー品番 MNTPT2

▶ スライド式ひじ掛けで安全移乗に配慮



洋式トイレ用スライド手すり(ステンレス)

重量 8.5 kg

商品番号 CA-6060

月額レンタル価格 ¥ 3,000

1割 ¥ 300

ご利用者様負担額 2割 ¥ 600

3割 ¥ 900

TAIS 00980-000191 メーカー名 パナソニックエイジフリーライフテック
メーカー品番 PN-L53001

▶ 便器の幅に合わせてフレームをスライド調整



ベストサポート手すり・ひじ掛け固定

重量 8.5 kg

商品番号 CA-6071

月額レンタル価格 ¥ 3,000

1割 ¥ 300

ご利用者様負担額 2割 ¥ 600

3割 ¥ 900

TAIS 01235-000009
メーカー名 シコク



取り付け時手すりの幅が左右 5cm ずつ、最大 10cm 広がります

取付け簡単!



① 便器の後ろにベルトを回します



② フックを掛けます



③ ダイヤルを回すだけで OK!

特殊寝台
付属品
体位交換器

床ずれ防止用具

車いす
付属品

スロープ

歩行器
手すり

歩行補助杖

移動用リフト

徘徊感知器

介護保険対象外
レンタル品

バディーシリーズ

特殊製法
特殊塗料付属品
本体交換可能

床ずれ防止用具

車いす
車いす付属品

スロープ

歩行器
手すり

歩行補助杖

移動用リフト

徘徊感知器

介護保険対象外
レンタル品

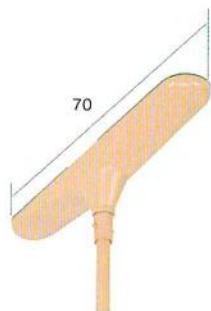
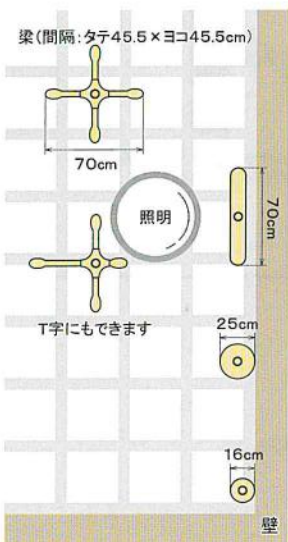
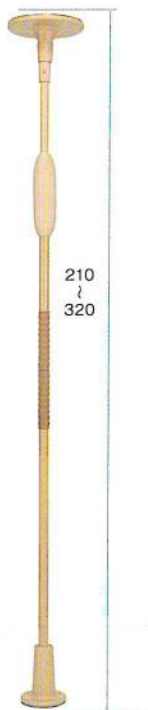

バディーIノーマルタイプI型

商品番号	CA-4811
月額レンタル価格	¥ 3,000
ご利用者様負担額	1割 ¥ 300 2割 ¥ 600 3割 ¥ 900

TAIS 00054-000054
メーカー名 モルテン メーカー品番 MNTCMIS



バディーIノーマルタイプ丸型

商品番号	CA-4812
月額レンタル価格	¥ 3,000
ご利用者様負担額	1割 ¥ 300 2割 ¥ 600 3割 ¥ 900

TAIS 00054-000054
メーカー名 モルテン メーカー品番 MNTCMRCS

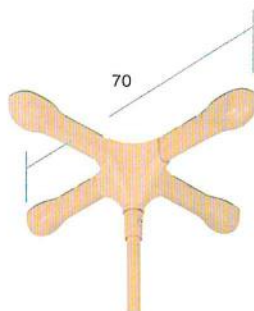

バディーIノーマルタイプ十字型

商品番号	CA-4813
月額レンタル価格	¥ 3,000
ご利用者様負担額	1割 ¥ 300 2割 ¥ 600 3割 ¥ 900

TAIS 00054-000054
メーカー名 モルテン メーカー品番 MNTCM



バディーIノーマルタイプ小型丸型

商品番号	CA-4814
月額レンタル価格	¥ 3,000
ご利用者様負担額	1割 ¥ 300 2割 ¥ 600 3割 ¥ 900

TAIS 00054-000054
メーカー名 モルテン メーカー品番 MNTCMSRCS



立体保持パッド

商品番号	CA-4861
月額レンタル価格	¥ 500
ご利用者様負担額	1割 ¥ 50 2割 ¥ 100 3割 ¥ 150

TAIS 00054-000067
メーカー名 モルテン メーカー品番 MNTC08

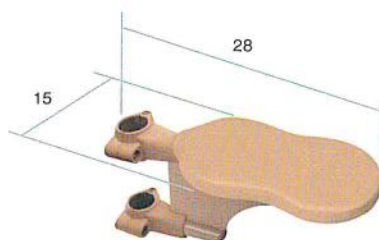

※サイドグリップとして追加設置

丸型サイドバー

商品番号	CA-4864
月額レンタル価格	¥ 1,000
ご利用者様負担額	1割 ¥ 100 2割 ¥ 200 3割 ¥ 300

TAIS 00054-000064
メーカー名 モルテン メーカー品番 MNTCM05

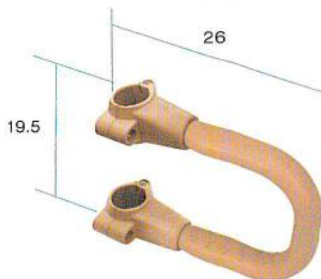

※サイドグリップとして追加設置

サイドバー

商品番号	CA-4865
月額レンタル価格	¥ 600
ご利用者様負担額	1割 ¥ 60 2割 ¥ 120 3割 ¥ 180

TAIS 00054-000055
メーカー名 モルテン メーカー品番 MNTCM01LB

特殊寝台付属品
体位交換器具

床ずれ防止用具

車いす
車いす付属品

スロープ

歩行器
手すり

歩行補助杖

移動用リフト

徘徊感知器

介護保険対象外
レンタル品

クロスバー／
固定式セット

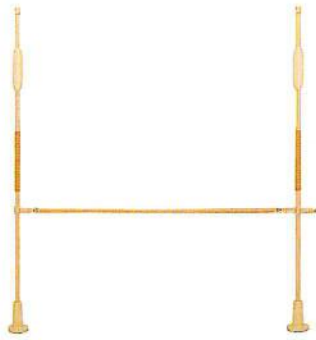

※跳ね上げ式の例です。



クロスバー固定式

商品番号	月額レンタル価格	ご利用者様負担額		
(40cm) CA-4881	¥ 1,000	1割 ¥ 100	2割 ¥ 200	3割 ¥ 300
(60cm) CA-4882	¥ 1,000	1割 ¥ 100	2割 ¥ 200	3割 ¥ 300
(90cm) CA-4883	¥ 1,000	1割 ¥ 100	2割 ¥ 200	3割 ¥ 300
(1.2m) CA-4884	¥ 1,000	1割 ¥ 100	2割 ¥ 200	3割 ¥ 300
(1.6m) CA-4885	¥ 1,000	1割 ¥ 100	2割 ¥ 200	3割 ¥ 300
(2.0m) CA-4886	¥ 1,000	1割 ¥ 100	2割 ¥ 200	3割 ¥ 300

TAIS 00054-000337 (CA4881) / 00054-000338 (CA4882) / 00054-000339 (CA4883) / 00054-000340 (CA4884) / 00054-000341 (CA4885) / 00054-000342 (CA4886)
メーカー名 モルテン メーカー品番 MNTCM03BE (004, 006, 009, 012, 016, 020)

クロスバー跳ね上げ式

商品番号	月額レンタル価格	ご利用者様負担額		
(40cm) CA-4891	¥ 1,000	1割 ¥ 100	2割 ¥ 200	3割 ¥ 300
(60cm) CA-4892	¥ 1,000	1割 ¥ 100	2割 ¥ 200	3割 ¥ 300
(90cm) CA-4893	¥ 1,000	1割 ¥ 100	2割 ¥ 200	3割 ¥ 300
(1.2m) CA-4894	¥ 1,000	1割 ¥ 100	2割 ¥ 200	3割 ¥ 300
(1.6m) CA-4895	¥ 1,000	1割 ¥ 100	2割 ¥ 200	3割 ¥ 300
(2.0m) CA-4896	¥ 1,000	1割 ¥ 100	2割 ¥ 200	3割 ¥ 300

TAIS 00054-000331 (CA4891) / 00054-000332 (CA4892) / 00054-000333 (CA4893) / 00054-000334 (CA4894) / 00054-000335 (CA4895) / 00054-000336 (CA4896)
メーカー名 モルテン メーカー品番 MNTCM02BE (004, 006, 009, 012, 016, 020)



L型サイドバー 45

商品番号	CA-4817
月額レンタル価格	¥ 2,000
1割	¥ 200
2割	¥ 400
3割	¥ 600

TAIS 00054-000066
メーカー名 モルテン メーカー品番 MNTCM07
設置段差の目安 10~36cm

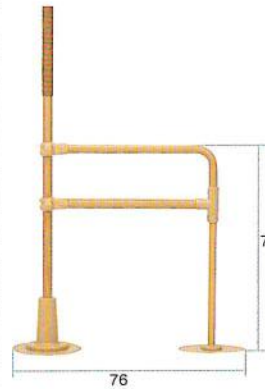

L型サイドバー 90

商品番号	CA-4818
月額レンタル価格	¥ 2,000
1割	¥ 200
2割	¥ 400
3割	¥ 600

TAIS 00054-000065
メーカー名 モルテン メーカー品番 MNTCM06
設置段差の目安 10cm以下

あがりかまちたちあっぷシリーズ

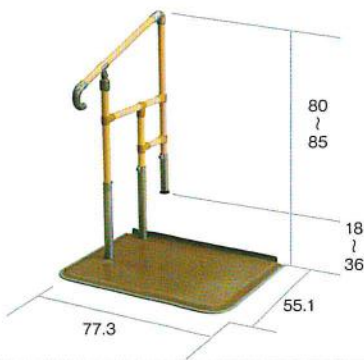

あがりかまちたちあっぷ (片手)

商品番号	CA-4826
月額レンタル価格	¥ 4,500
1割	¥ 450
2割	¥ 900
3割	¥ 1,350

TAIS 00055-000110
メーカー名 矢崎化工 メーカー品番 CKE-02-1

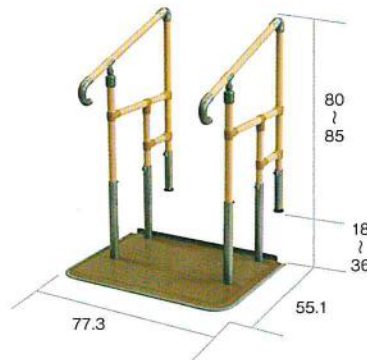

あがりかまちたちあっぷ (両手)

商品番号	CA-4827
月額レンタル価格	¥ 5,000
1割	¥ 500
2割	¥ 1,000
3割	¥ 1,500

TAIS 00055-000109
メーカー名 矢崎化工 メーカー品番 CKE-01-1

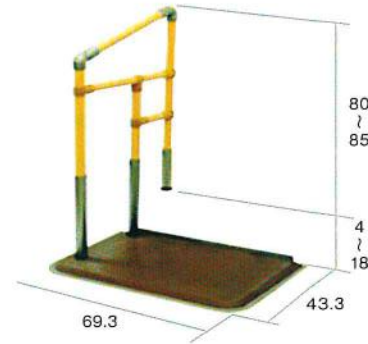

たちあっぷミニ片手すり

商品番号	CA-4830
月額レンタル価格	¥ 4,500
1割	¥ 450
2割	¥ 900
3割	¥ 1,350

TAIS 00055-000126
メーカー名 矢崎化工 メーカー品番 CKG-04MB

立ちあがりくん

「動作のきっかけづくり」を考えた今までにない
一本支柱の手すり

高齢者生活福祉研究所 所長
加島守氏 監修

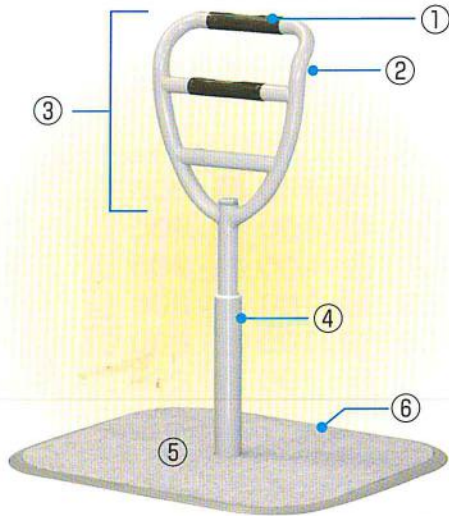

立ちあがりくん

外寸 600×720 mm (ベース板)

全高 700～850 mm
(30mm 刻みの6段階調節)

重量 18.2 kg

商品番号 CA-4700

月額レンタル価格 ¥ 2,000

ご利用者様負担額	1割	¥ 200
	2割	¥ 400
	3割	¥ 600

TAIS | 00496-000291
メーカー名 ランダルコーポレーション

▶一歩一歩踏み出して行く歩みを力強く
支える家庭のリハビリパートナー

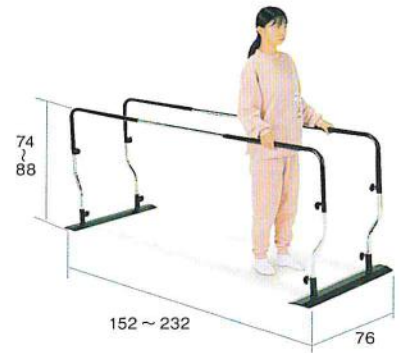

平行棒 P-2

重量 21.0 kg

商品番号 CA-4820

月額レンタル価格 ¥ 4,800

ご利用者様負担額	1割	¥ 480
	2割	¥ 960
	3割	¥ 1,440

TAIS | 00095-000021
メーカー名 睦三 メーカー品番 NO.602

特殊寝台
付属品
本立交換式

床ずれ防止用具

車いす
付属品

スロープ

歩行器
手すり

歩行補助杖

移動用リフト

徘徊感知器

介護保険対象外
レンタル品

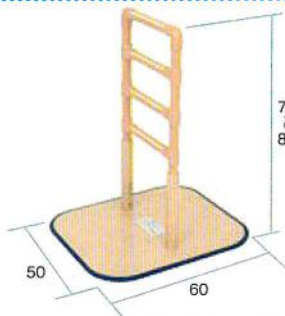

たよレール本体据置式手すり BZ-N01

重量 11.6 kg

商品番号 CZ-0140

月額レンタル価格 ¥ 2,000

ご利用者様負担額	1割	¥ 200
	2割	¥ 400
	3割	¥ 600

TAIS | 01265-000054 メーカー名 マツタ メーカー品番 BZ-N01

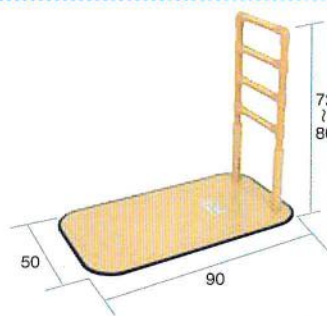

たよレール本体据置式手すり BZ-N02

重量 15.5 kg

商品番号 CZ-0141

月額レンタル価格 ¥ 2,000

ご利用者様負担額	1割	¥ 200
	2割	¥ 400
	3割	¥ 600

TAIS | 01265-000055 メーカー名 マツタ メーカー品番 BZ-N02

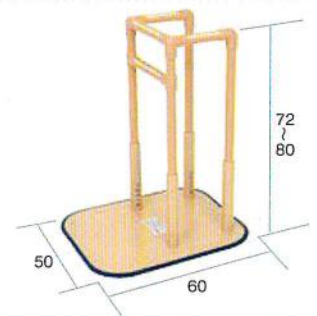

たよレール本体据置式手すり BZ-N03

重量 15.2 kg

商品番号 CZ-0142

月額レンタル価格 ¥ 2,500

ご利用者様負担額	1割	¥ 250
	2割	¥ 500
	3割	¥ 750

TAIS | 01265-000056 メーカー名 マツタ メーカー品番 BZ-N03

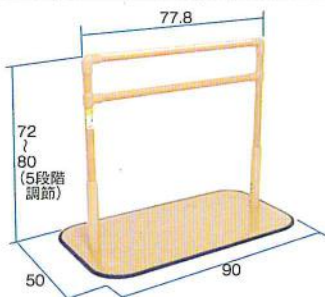

たよレール本体据置式手すり BZ-N04

重量 15.7 kg

商品番号 CZ-0143

月額レンタル価格 ¥ 2,500

ご利用者様負担額	1割	¥ 250
	2割	¥ 500
	3割	¥ 750

TAIS | 01265-000087 メーカー名 マツタ メーカー品番 BZ-N04

たよレール オプション



※たよレールをベッドサイドで使用する場合に取付けることで安定感UP。

たよレール セーフティアーム N BZ0-10

商品番号 CZ-0144

月額レンタル価格 ¥ 0

ご利用者様負担額	1割	¥
	2割	¥
	3割	¥

TAIS | 01265-0001318
メーカー名 マツタ メーカー品番 BZ0-10

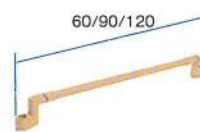

※セーフティウェイトが付属です。

わたレール N

商品番号 60: CZ-0147

商品番号 90: CZ-0148

商品番号 120: CZ-0149

月額レンタル価格 ¥ 1,000

ご利用者様負担額	1割	¥ 100
	2割	¥ 200
	3割	¥ 300

TAIS | 60: 01265-000050 / 90: 01265-000051 / 120: 01265-000052 メーカー名 マツタ

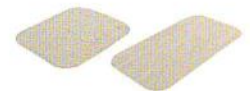

ベースマット

商品番号 小: CZ-0145

商品番号 大: CZ-0146

月額レンタル価格 ¥ 0

ご利用者様負担額	1割	¥
	2割	¥
	3割	¥

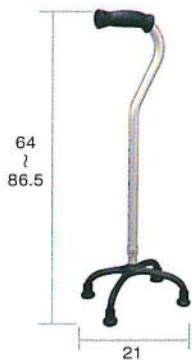

ハイブリッド4

重量	0.4 kg
商品番号	CA-1526
月額レンタル価格	¥ 1,000 円
ご利用者様負担額	1割 ¥ 100 円 2割 ¥ 200 円 3割 ¥ 300 円
TAIS 00121-000009 メーカー名 フジホーム メーカー品番 WB3597	



四脚ステッキ (大)

重量	1.06 kg
商品番号	CA-1520
月額レンタル価格	¥ 1,400 円
ご利用者様負担額	1割 ¥ 140 円 2割 ¥ 280 円 3割 ¥ 420 円
TAIS 00066-000220 メーカー名 松永製作所 メーカー品番 CMS-40L	



四脚ステッキ (小)

重量	0.98 kg
商品番号	CA-1521
月額レンタル価格	¥ 1,200 円
ご利用者様負担額	1割 ¥ 120 円 2割 ¥ 240 円 3割 ¥ 360 円
TAIS 00066-000222 メーカー名 松永製作所 メーカー品番 CMS-40S	

特殊適合品
特殊適合品付属品
体位変換器

床ずれ防止用具

車いす
車いす付属品

スロープ

歩行器
手すり

歩行補助杖

移動用リフト

徘徊感知器

介護保険対象外
レンタル品



ロフトランドクラッチ

重量	0.575 kg
商品番号	CA-1523
月額レンタル価格	¥ 1,400 円
ご利用者様負担額	1割 ¥ 140 円 2割 ¥ 280 円 3割 ¥ 420 円
TAIS 00066-000194 メーカー名 松永製作所 メーカー品番 CMS-60L	

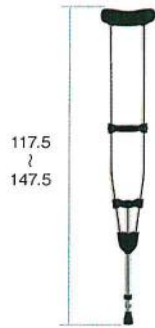

アルミ松葉杖 (大)

重量	1.0 kg
商品番号	CA-1524
月額レンタル価格	¥ 1,500 円
ご利用者様負担額	1割 ¥ 150 円 2割 ¥ 300 円 3割 ¥ 450 円
TAIS 00066-000219 メーカー名 松永製作所 メーカー品番 CMS-80L	

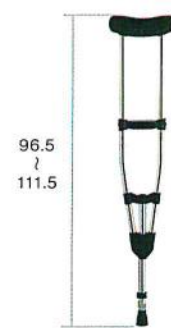

アルミ松葉杖 (小)

重量	0.94 kg
商品番号	CA-1525
月額レンタル価格	¥ 1,500 円
ご利用者様負担額	1割 ¥ 150 円 2割 ¥ 300 円 3割 ¥ 450 円
TAIS 00066-000217 メーカー名 松永製作所 メーカー品番 CMS-80S	

杖の選定は、お使いになる方の身体状況により個人差がありますので、実際に杖を選ぶ場合は、専門家または販売店にご相談ください。

身体
の
状況に
よる
杖の選
定の目
安

4点杖	着地面積が広い為、安定性が良く、関節リュウマチ、変形性股関節症、片麻痺等の方へ推奨いたします。
ロフトランドクラッチ	手首に力が入りにくい方や、握力が弱い方、または股関節症、下肢切断、下半身麻痺、片麻痺等の方の歩行補助として推奨いたします。
松葉杖	歩行時に腕力を必要としますが、足の力が衰えた方や、片足に体重が掛けられない方、または骨折、捻挫、股関節症、下肢切断、下半身麻痺等の方へ推奨いたします。

グリップ：大転子部（股関節の横あたりにちよつと出ている骨）のあたりに合わせます。

カフ部：肘より少し低くし、カフが肘関節に当たらないようにします。
握り部：大転子部（股関節の横あたりにちよつと出ている骨）のあたりに合わせます。

わき当て：わき下に指が2～3本入る高さになります。
握り部：大転子部（股関節の横あたりにちよつと出ている骨）のあたりに合わせます。



特殊プラットフォーム
特殊プラットフォーム付属品
本立交換器
床ずれ防止用具
車いす
車いす付属品
スロープ
歩行器
手すり
歩行補助杖
移動用リフト
徘徊感知器
介護保険対象外
レンタル品



床走行リフト サンリフトミディ低床 (電動)

商品番号 CWC-0001

月額レンタル価格 ￥14,000 (税別)

1割 ￥1,400 (税別)

ご利用者様負担額 2割 ￥2,800 (税別)

3割 ￥4,200 (税別)

TAIS 00249-000068 メーカー品番 7022-30

外径寸法 (mm)	
W (mm) × D (mm)	1,120 × 1,210
ハンガー高さ (mm)	420 ~ 1,670
最大積載量 (kg)	150
本体重量 (kg)	39.2
電源	AC100V 90W

※ご使用時には別途スリングシート (吊り具) が必要です。スリングシート1枚のご注文では、リフトと同時購入の際、非課税となります。(本体価格)

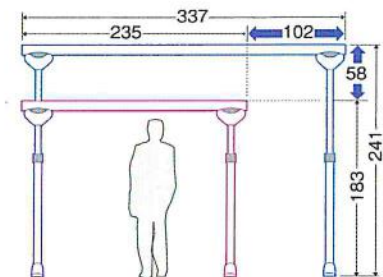

天井走行リフト マキシスカイ440 / イージートラックFSセット

商品番号 CWC-0002

月額レンタル価格 ￥24,000 (税別)

1割 ￥2,400 (税別)

ご利用者様負担額 2割 ￥4,800 (税別)

3割 ￥7,200 (税別)

TAIS 00249-000066 メーカー品番 7602-00

外径寸法 (mm)	2,350 ~ 3,370 ×
W (mm) × H (mm)	1,830 ~ 2,410
マキシスカイ寸法 (mm)	W628 × D177 × H261
最大積載量 (kg)	200
本体重量 (kg)	34.4
電源	AC100V 90W

※ご使用時には別途スリングシート (吊り具) が必要です。スリングシート1枚のご注文では、リフトと同時購入の際、非課税となります。(本体価格)

別売

スリングシート

2タイプからお求め頂けます



ベーシック



ベーシックハイ

▶コンパクト設計



テクノリフター 045SS

商品番号 CWA-0001

月額レンタル価格 ￥23,000

ご利用者様負担額	1割	￥2,300
	2割	￥4,600
	3割	￥6,900

TAIS 00447-000012

メーカー名 新光産業株式会社 メーカー品番 TDK045SS

外径寸法 (mm)	970 × 1,290
昇降高さ (mm)	55 ~ 470
最大積載量 (kg)	180
本体重量 (kg)	90
テーブル寸法 W (mm) × D (mm)	930 × 1,000
駆動式	電動・チェーンピニオン式
電源	AC100V 90W

▶L字乗込み可能



テクノリフター 065SS

商品番号 CWA-0002

月額レンタル価格 ￥25,000

ご利用者様負担額	1割	￥2,500
	2割	￥5,000
	3割	￥7,500

TAIS 00447-000013

メーカー名 新光産業株式会社 メーカー品番 TDK065SS

外径寸法 (mm)	1,140 × 1,520
昇降高さ (mm)	55 ~ 670
最大積載量 (kg)	180
本体重量 (kg)	115
テーブル寸法 W (mm) × D (mm)	1,100 × 1,200
駆動式	電動・チェーンピニオン式
電源	AC100V 90W

▶高い段差に対応。L字乗込み対応

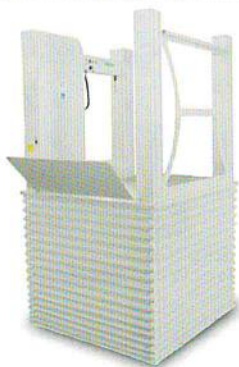

テクノリフター 100SS

商品番号 CWA-0003

月額レンタル価格 ￥42,000

ご利用者様負担額	1割	￥4,200
	2割	￥8,400
	3割	￥12,600

TAIS 00447-000014

メーカー名 新光産業株式会社 メーカー品番 TDK100SS

外径寸法 (mm)	1,150 × 1,521
昇降高さ (mm)	65 ~ 1,065
最大積載量 (kg)	180
本体重量 (kg)	155
テーブル寸法 W (mm) × D (mm)	1,150 × 1,200
駆動式	電動・チェーンピニオン式
電源	AC100V 90W

▶L字乗込み可能



テクノリフター 085SS

商品番号 CWA-0004

月額レンタル価格 ￥35,000

ご利用者様負担額	1割	￥3,500
	2割	￥7,000
	3割	￥10,500

TAIS 00447-000019

メーカー名 新光産業株式会社 メーカー品番 TDK085SS

外径寸法 (mm)	1,150 × 1,200
昇降高さ (mm)	60 ~ 850
最大積載量 (kg)	180
本体重量 (kg)	87
テーブル寸法 W (mm) × D (mm)	1,150 × 1,200
駆動式	チェーンラックピニオン駆動方式
電源	AC100V 90W

装備 (※全タイプ)

・屋外仕様 ・挟み込み防止4面ジャバラ ・専用ハンドスイッチ ・高さ調整機能 ・キースイッチ
 ・室内側ブリッジ ・自動おね上げスロープ ・停電時下降装置



独立宣言 くるり

重量 45.0 kg 耐荷重 80 kg

商品番号 CA-7200

月額レンタル価格 ￥15,000

ご利用者様負担額	1割	￥1,500
	2割	￥3,000
	3割	￥4,500

TAIS 00088-000017

メーカー名 コムラ製作所 メーカー品番 DSKR



可搬型階段昇降機 スカラモビル 車いす仕様

重量 25.5 kg 耐荷重 140 kg

商品番号 S35

月額レンタル価格 ￥61,000

ご利用者様負担額	1割	￥6,100
	2割	￥12,200
	3割	￥18,300

TAIS 00156-000037

メーカー名 アサヒケアサポート メーカー品番 S35



可搬型階段昇降機 スカラモビル コンビ仕様

重量 37.5 kg 耐荷重 140 kg

商品番号 S36

月額レンタル価格 ￥61,700

ご利用者様負担額	1割	￥6,170
	2割	￥12,340
	3割	￥18,510

TAIS 00145-000038

メーカー名 アサヒケアサポート メーカー品番 S36

特殊家台
特殊台付属品
体位変換器

床ずれ防止用具

車いす
車いす付属品

スロープ

歩行器
手すり

歩行補助杖

移動用リフト

徘徊感知器

介護保険対象外
レンタル品

家族コール・携帯受信器タイプ

- メロディかバイブレーションで報知!
- チャンネルごとに報知時の表示が設定できます!
- 液晶表示と音色で10人まで識別可能!
- 受信器を携帯し、移動しながら使えます!

▶ベッドからの離床をポケット受信器で報知します!

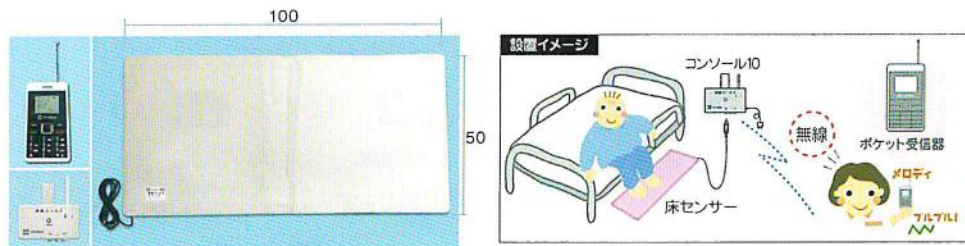

家族コール2A・ポケットタイプ (床センサー)

商品番号	CA-2701
月額レンタル価格	¥ 7,000
ご利用者様負担額	1割 ¥ 700 2割 ¥ 1,400 3割 ¥ 2,100
TAIS	00318-000058
メーカー名	テクノスジャパン
メーカー品番	HKP-2A

▶ベッド上の起き上がりをポケット受信器で報知します!



家族コール2B・ポケットタイプ (ベッドセンサー)

商品番号	CA-2702
月額レンタル価格	¥ 7,000
ご利用者様負担額	1割 ¥ 700 2割 ¥ 1,400 3割 ¥ 2,100
TAIS	00318-000059
メーカー名	テクノスジャパン
メーカー品番	HKP-2B

▶赤外線で離床・徘徊行動を検知します!

設置場所によって使いいろいろ!

ベッド上の起き上がり検知

ハイパー・赤外線センサー

ベッドから降りるのを検知

ハイパー・赤外線センサー

部屋から出るのを検知

ハイパー・赤外線センサー

見えない2つの赤外線で安心検知
赤色ビームを出すので設置が簡単
(テスト機能)
検知距離を設定できるので使いが簡単
電源は電池/ACアダプタ両用

家族コール2C・ポケットタイプ (ハイパー・赤外線センサーK)

商品番号	CA-2703
月額レンタル価格	¥ 7,000
ご利用者様負担額	1割 ¥ 700 2割 ¥ 1,400 3割 ¥ 2,100
TAIS	00318-000060
メーカー名	テクノスジャパン
メーカー品番	HKP-2C

ワイヤレスビームタイプ徘徊離床感知器

- 特長** 送信機と受信機の間を通る赤外線ビームが遮断されるとスピーカーでメロディ又はチャイムを鳴らし、同時にお知らせランプを点滅させます。

ワイヤレスビーム式徘徊離床感知器

商品番号	CA-2650
月額レンタル価格	¥ 3,000
ご利用者様負担額	1割 ¥ 300 2割 ¥ 600 3割 ¥ 900
TAIS	00123-000038
メーカー名	キヨタ
メーカー品番	ADX-540H0

- 使用場所・機能**
- 玄関・部屋の出入口・部屋の中・窓際等
 - 1回の遮断につきメロディ・チャイムは約30秒間鳴ります(途中で止められます)。
 - メロディ・チャイム音量は3段階に切替可能。

あんしんプレートセンサー

- ベッドから立ち上がる前に駆けつきたい!
- コードに引っ掛けて危ない、断線修理が頻繁!
- ベッドが揺れるだけで誤報が発生してしまう!
- 設置・移動のために再設定ですごく面倒!



あんしんプレートセンサー (在宅セット)

商品番号	CA-2500
月額レンタル価格	¥ 6,000
ご利用者様負担額	1割 ¥ 600 2割 ¥ 1,200 3割 ¥ 1,800
TAIS	00682-000069
メーカー名	エクセルエンジニアリング

- ▶信号受信ボックス(長さ14.1×幅8.1×厚さ3.2cm)
- ▶プレートセンサー発信器(在宅用)(長さ44×幅5×厚さ1.6cm)
- ▶メロディと点滅光でお知らせ ▶AC電源(5V用)
- ▶メロディ音量3段階調節(無音・音小・音大)



ご注意

徘徊感知器は緊急情報を通報するものであり、緊急事態を予防したり救助を約束するものではありません。本装置設置後、万一事故や損害が発生しても責任を負いかねますので、予めご了承ください。

吸引器



ミニックS-II

商品番号 CA-1443C

月額レンタル価格 ¥4,320

メーカー名 新鋭工業 承認番号: 22300BZX00311000

別売商品 ①②

吸引・吸入両用器



セバーII

商品番号 CA-1435C

月額レンタル価格 ¥6,400

メーカー名 新鋭工業 承認番号: 22300BZX00309000

別売商品 ①②③

ミニック/セバ 別売関連商品 ※ご購入ください。			セバ 別売関連商品 ※必要に応じてご購入ください。	
				
① 吸引ボトル ¥4,000 A-0001C	② 吸引チューブ ¥1,200 A-0003	③ ネブライザーキット ¥2,800 A-0008-1	ネブライザーマスク ¥380 A-0009	ポリ蛇管 ¥180 A-0028

※価格は税抜き価格です。

- 万が一のトラブルを考え、2台のご利用をおすすめします。
- 取り扱い販売店は届け出が必要です。

※別売関連商品を一緒にご購入ください。 ※カテーテル1本付



ガートル台C

重量 約3.5 kg

商品番号 CZ-1006

月額レンタル価格 ¥2,000

メーカー名 新鋭工業

特殊寝台
特殊寝台付属品
体位変換器具

床ずれ防止用具

車いす
車いす付属品

スロープ

歩行器
手すり

歩行補助杖

移動用リフト

徘徊感知器

介護保険対象外
レンタル品

シャワーチェア ユクリアシリーズ

クッション・脚ゴム・入浴グリップの被覆部分等の防カビ加工によりカビを防ぎます！

ついた部分を交換したいけど、部品代が高いからカビはイヤ!!

清潔さを保ちたいからカビはイヤ!!

一度ついたら取れないからカビはイヤ!!

【カビ発生メカニズム】

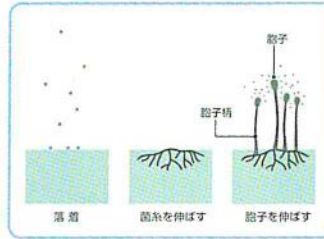

【防カビタイプのメカニズム】

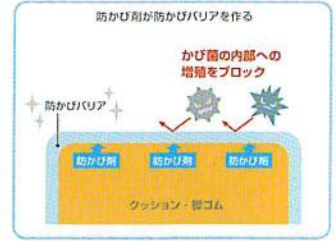

ワイドタイプ



ワイド SP おりたみ N (オレンジ/ブルー/モカブラウン)

商品番号	販売価格
A-9301	¥22,500

ワイド SPU 型おりたみ N (オレンジ/ブルー/モカブラウン)

商品番号	販売価格
A-9302	¥22,500

ワイド SP ワンタッチおりたみ N (オレンジ/ブルー/モカブラウン)

商品番号	販売価格
A-9303	¥26,500

ワイド SP ワンタッチ U 型おりたみ N (オレンジ/ブルー/モカブラウン)

商品番号	販売価格
A-9304	¥26,500

ミドルタイプ

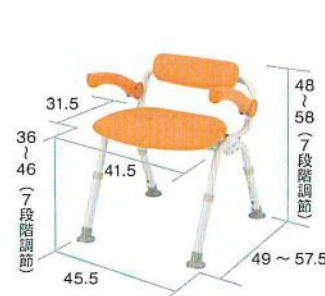

ミドル SP おりたみ N (オレンジ/ブルー/モカブラウン)

商品番号	販売価格
A-9305	¥22,500

ミドル SP ワンタッチおりたみ N (オレンジ/ブルー/モカブラウン)

商品番号	販売価格
A-9306	¥26,500

ミドル SP 腰当付おりたみ N (オレンジ/ブルー/モカブラウン)

商品番号	販売価格
A-9307	¥20,500

ミドル SP 回転おりたみ N (オレンジ/ブルー/モカブラウン)

商品番号	販売価格
A-9308	¥31,000

コンパクト



コンパクト SP おりたみ N (オレンジ/ブルー/モカブラウン)

商品番号	販売価格
A-9309	¥22,500

コンパクトおりたみ N (オレンジ/ブルー/モカブラウン)

商品番号	販売価格
A-9310	¥18,500

コンパクトワンタッチおりたみ N (オレンジ/ブルー/モカブラウン)

商品番号	販売価格
A-9311	¥22,500

360度回転座面



おりたみ式



浴槽台 ユクリアシリーズ

やわらかい座面タイプ



浴槽台ソフトコンパクト 1220/1826 (オレンジ/ブルー/モカブラウン)	
商品番号	販売価格
A-9321 (1220)	¥19,000
A-9322 (1826)	

すべり止め天面板タイプ



浴槽台軽量コンパクト 1220/1826 (オレンジ/ブルー/モカブラウン)	
商品番号	販売価格
A-9325 (1220)	¥18,000
A-9326 (1826)	



浴槽台ソフトレギュラー 1220/1826 (オレンジ/ブルー/モカブラウン)	
商品番号	販売価格
A-9323 (1220)	¥20,000
A-9324 (1826)	

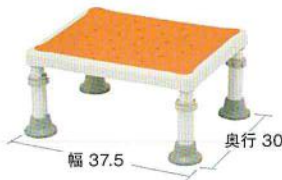

浴槽台軽量レギュラー 1220/1826 (オレンジ/ブルー/モカブラウン)	
商品番号	販売価格
A-9327 (1220)	¥19,000
A-9328 (1826)	

1220: 12・14・16・18・20cm (高さ5段階調整)
1826: 18・20・22・24・26cm (高さ5段階調整)

1220: 12・14・16・18・20cm (高さ5段階調整)
1826: 18・20・22・24・26cm (高さ5段階調整)

すべり止めマット ユクリアシリーズ

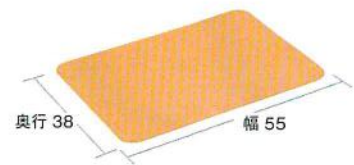

すべり止めマット [ユクリア] M (オレンジ/ブルー/ブラウン)	
商品番号	販売価格
A-9827	¥34,200 (1箱6枚入り)

高さ0.25cm

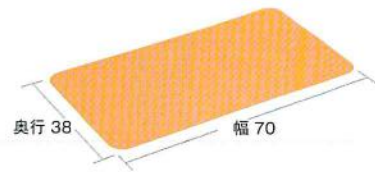

すべり止めマット [ユクリア] L (オレンジ/ブルー/ブラウン)	
商品番号	販売価格
A-9828	¥36,000 (1箱6枚入り)

高さ0.25cm

※1箱単位でのご注文となります。

入浴グリップ ユクリアシリーズ



入浴グリップコンパクト 130 (オレンジ/ブルー/モカブラウン)	
商品番号	販売価格
A-9340	¥19,000

幅16.5×奥行29.5~38×高さ26~31cm



入浴グリップ UB 専用 コンパクト 130 脚付(オレンジ/ブルー/モカブラウン)	
商品番号	販売価格
A-9343	¥30,000

幅18×奥行34~40.5×高さ56.5~77.5cm



入浴グリップ 130/200 (オレンジ/ブルー/モカブラウン)	
商品番号	販売価格
A-9341 (130)	¥25,500
A-9342 (200)	

130: 幅20.5×奥行29.5~42×高さ35~42.5cm
200: 幅20.5×奥行37~49.5×高さ35~42.5cm

バスボード



バスボード	
商品番号	販売価格
A-9745 (S 軽量タイプ)	¥22,000
A-9746 (L 軽量タイプ)	¥24,000

S: 幅73×奥行28×高さ2cm
L: 幅82×奥行28×高さ2cm

トルク制御で適正な締めつけ



カチカチと音が鳴るまでノブを回せば、適正な締めつけ力で取り付けできます。

固定プレート上下に自在



8度までの浴槽内の傾斜角度に対応できます。

※ UB専用コンパクト130は13度まで対応

固定プレート左右に自在

わん曲した浴槽に取り付けできます。



入浴グリップ 130/200 (最大5cm)

入浴グリップ コンパクト130 UB専用コンパクト130脚付(最大3cm)

※表示価格は全て消費税抜き価格です。

ポータブルトイレ座楽

ラフィネ *raffine*



モカブラウン



ミスティパープル

品番	品名	便座角度 前後傾斜	脱臭機能	重量	税抜定価	色選択
A-9794	プラスチック便座	×	×	約 9.5kg	¥27,000	ミスティパープル (V) モカブラウン (B)
A-9795	プラスチック便座	○	×	約 9.5kg	¥29,000	
A-9796	長穴プラスチック便座	○	×	約 9.5kg	¥29,000	
A-9797	ソフト便座	○	×	約 10.0kg	¥33,000	
A-9798	あたたか便座	○	×	約 10.5kg	¥43,000	
A-9799	脱臭プラスチック便座	○	○	約 10.0kg	¥53,000	
A-9800	脱臭長穴プラスチック便座	○	○	約 10.0kg	¥53,000	
A-9801	脱臭ソフト便座	○	○	約 10.5kg	¥57,000	
A-9802	脱臭あたたか便座	○	○	約 11.0kg	¥66,000	

本体サイズ：幅 53 × 奥行 57 × 高さ 75 ~ 87 (cm) (座面高 35 ~ 47cm ※前後傾調節脚を取り付けない場合)

基本使用

便フタのオープンアシスト機能



便フタは少し持ち上げるだけで、あとはバネの力で簡単に開きます。

オススメ POINT トイレにかかる前の動作負担を軽減できます。
(片マヒの方が、遠い健側の手でも開けやすくなります)

昇降式ひじ掛け



ひじ掛けは便座面と同じ高さまで下げられます。

オススメ POINT トイレに移乗しやすくなります。

立ち上がりせずに腰を浮かせるだけで移乗できます。

オススメ POINT 足腰への負担やバランスを崩す危険性を軽減できます。
(注意) ベッド手すりを持って移乗してください。

家具調トイレ シャワポットシリーズ



ベーシック



ひじ掛け昇降

品番	品名	重量	税抜定価
A-9833	家具調トイレ〈座楽〉 シャワポットベーシック	約 23.0kg	¥128,000
A-9834	家具調トイレ〈座楽〉 シャワポットひじ掛け昇降	約 26.0kg	¥138,000

本体サイズ：幅 56 × 奥行 69 × 高さ 85 ~ 100 (cm) 座面高 36 ~ 50cm ひじ掛け内寸 42.5cm
 ベーシック→ひじ掛け高さ (便座面からのひじ掛け高さ)：18 ~ 27cm
 ひじ掛け昇降→ひじ掛け高さ (便座面からのひじ掛け高さ)：0 ~ 22cm

家具調トイレ〈座楽〉シリーズ

家具調トイレ〈座楽〉
コンパクト



品番	品名	重量	税抜定価
A-9803	プラスチック便座	約 14.0kg	¥36,000
A-9804	ソフト便座	約 14.4kg	¥40,000
A-9805	あたたか便座	約 14.9kg	¥48,000
A-9806	脱臭 プラスチック便座	約 14.5kg	¥59,000
A-9807	脱臭 ソフト便座	約 14.8kg	¥63,000
A-9808	脱臭 あたたか便座	約 15.5kg	¥71,000

本体サイズ
幅 49 × 奥行 58 × 高さ 75.5 ~ 87.5 (cm)
座面高 34 ~ 46cm (3cm ピッチ 5 段階)
ひじ掛け高さ 17 ~ 26cm (3cm ピッチ 4 段階)
ひじ掛け内寸 40cm

家具調トイレ〈座楽〉
ベーシック



品番	品名	重量	税抜定価
A-9809	プラスチック便座	約 18.0kg	¥53,000
A-9810	ソフト便座	約 18.5kg	¥57,000
A-9811	あたたか便座	約 19.0kg	¥65,000
A-9812	脱臭 プラスチック便座	約 18.5kg	¥76,000
A-9813	脱臭 ソフト便座	約 19.0kg	¥80,000
A-9814	脱臭 あたたか便座	約 19.5kg	¥88,000

本体サイズ
幅 53 × 奥行 58 × 高さ 78.5 ~ 94.5 (cm)
座面高 37 ~ 53cm (2cm ピッチ 9 段階)
ひじ掛け高さ 14 ~ 26cm (3cmピッチ 5 段階)
ひじ掛け内寸 42cm

家具調トイレ〈座楽〉
はねあげ



品番	品名	重量	税抜定価
A-9815	プラスチック便座	約 20.5kg	¥63,000
A-9816	ソフト便座	約 21.0kg	¥67,000
A-9817	あたたか便座	約 21.5kg	¥75,000
A-9818	脱臭 プラスチック便座	約 21.0kg	¥86,000
A-9819	脱臭 ソフト便座	約 21.5kg	¥90,000
A-9820	脱臭 あたたか便座	約 22kg	¥98,000

本体サイズ
幅 53 × 奥行 58 × 高さ 78.5 ~ 94.5 (cm)
座面高 37 ~ 53cm (2cm ピッチ 9 段階)
ひじ掛け高さ 19 ~ 24cm (2.5cmピッチ 3 段階)
ひじ掛け内寸 42cm

家具調トイレ〈座楽〉
昇降



品番	品名	重量	税抜定価
A-9821	プラスチック便座	約 20.5kg	¥70,000
A-9822	ソフト便座	約 21.0kg	¥74,000
A-9823	あたたか便座	約 21.5kg	¥82,000
A-9824	脱臭 プラスチック便座	約 21.0kg	¥93,000
A-9825	脱臭 ソフト便座	約 21.5kg	¥97,000
A-9826	脱臭 あたたか便座	約 22.0kg	¥99,000

本体サイズ
幅 57.5 × 奥行 58 × 高さ 78.5 ~ 94.5 (cm)
座面高 37 ~ 53cm (2cm ピッチ 9 段階)
ひじ掛け高さ 0 ~ 22cm (無段階)
ひじ掛け内寸 46cm

※表示価格は全て消費税抜き価格です。

▶レンタル料金：1ヵ月あたりのメーカー希望レンタル価格。 ▶マークは非課税対象商品。 ▶カタログ掲載品と若干異なる商品をお届けする場合がございます。

介護保険

福祉用具レンタル

福祉用具販売

介護リフォーム

◎まずは“**カタログ**”をお持ちして、「知って得する」用具の「選び方」と「使い方」をご説明いたします。

◎福祉用具は常に**進化**しています。なぜならばご利用者のご意見を反映させて**事故防止**と利便性に優れたものに改良しているからです。(新JIS規格)

*ご使用の商品は、お身体に適した最良の用具を心をこめて提供させて頂いております。

お問い合わせ

介護保険事業所番号1270905845



kinusen

きぬせん福祉用具研究会

〒273-0021 千葉県船橋市海神4-9-18

TEL:047-433-1012 FAX:047-433-1034

メールアドレス:ya-kinusen@bi-10.net