

おむつ関連商品



紙オムツ選びのポイント
最初にお体の状態と最適な商品タイプを確認しましょう

外側のオムツ

トイレやポータブルトイレに行きますか？

はい

いいえ

間に合わないことが多いですか？

いいえ

はい

つかまり立ちなどが出来ますか？

はい

いいえ

介護や介助が必要ですか？

いいえ

はい

介護者にとってのパンツの交換は大変ですか？

いいえ

はい

外出先などで交換しますか？

はい

いいえ

軽失禁



軽失禁用ライナー、
パッド等

一人で歩ける



うす型
パンツタイプ

介助で歩ける



うす型パンツタイプ
+
パンツ用パッド

介助で立てる



高吸収パンツタイプ
+
パンツ用パッド

介助で起こせる



長時間安心パンツタイプ
+
パンツ用パッド

寝て過ごす



テープ止め
+
尿とりパッド

P76-①
さわやか
パッド



P76-⑤
吸水
さらフィ

P76-⑥
ナチュラ
夜つけて
朝あんしん
吸水パッド



P76-⑨
リフレ
超うす
安心パッド

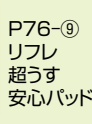

P76-⑩
ボイス
肌ケア
パッド



P77-②
ウイスパー
うすさら
安心

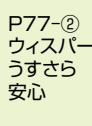

P77-⑤
さわやか
パッド
男性用



P77-⑥
超うす型
下着の
感覚パンツ



P77-⑦
うす型軽快
パンツ

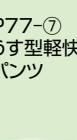

P79-⑫
超うす
パンツ
下着爽快



P81-⑦
はくパンツ
スリム

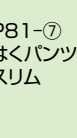

P82-②
うす型
パンツ消臭
抗菌プラス



P83-①
やわ楽
パンツ

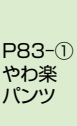

P84-⑨
はくだけ
フィット
パンツ



P77-⑧
長時間
あんしん
うす型
パンツ



P79-⑬
うす型
パンツ
下着気分

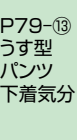

P81-⑤
はくパンツ
レギュラー



P83-⑪
いちばん
お茶のカ
パンツ

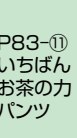

P84-⑧
あんしん
フィット
パンツ



P85-①
マーヤ®
はくパンツ
うす型
下着感覚

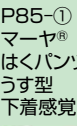

P85-④
軽快
すっきり
パンツ



P77-⑨
長時間あんしん
リハビリパンツ



P80-①
昼1枚安心パンツ
長時間快適プラス



P82-③
長時間パンツ
消臭抗菌プラス



P83-⑫
いちばんパンツスーパー



P85-⑧
前後フリーパンツ



P77-⑩
夜用あんしんパンツ



P78-⑮
パッドなしでも
長時間安心パンツ



P80-②
夜1枚安心パンツ
パッドなしですっきり快適



P81-⑧
はくパンツ夜用スーパー



P83-②
サルバやわ楽パンツ
しっかり長時間



P78-④
横モレあんしん
テープ止め



P80-⑦
背モレ横モレも
防ぐテープ式



P81-⑨
簡単
テープ止め
タイプ

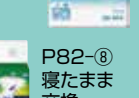

P82-⑧
寝たまま
交換
テープ止め



P83-⑤
安心W
フィット

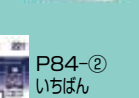

P84-②
いちばん
伸縮テープ止め
スリムタイプ



P84-⑩
テープ
タイプ



① インナーシート

アウターに響かない超うすポリマーシート



●王子ネピア



申込番号	種別	長さ(cm)	袋入	ケース入	吸収量(cc)	価格()内税抜
873031	インナーシート30	8.5×19	20枚	18袋	[30]	781円(710円)/袋
873032	インナーシート60	9.5×23	10枚	9袋	[60]	1,051円(956円)/袋
873033	インナーシート120	13×29	16枚	10袋	[120]	781円(710円)/袋
873086	インナーシート180	13×29	10枚	24袋	[180]	781円(710円)/袋



② ウィスパークうすさら安心

尿もれケアならウィスパーク。薄くて安心



●P&G



申込番号	種別	幅×長さ(cm)	袋入	ケース入	吸収量(cc)	価格()内税抜
748505	少量用20cc	8×22	32枚	16袋	[20]	822円(748円)/袋
748506	快適の中量用45cc	10×24	22枚	8袋	[45]	1,812円(1,648円)/袋
748503	安心の中量用80cc	10×24	42枚	12袋	[80]	1,405円(1,278円)/袋
748507	多いときでも安心用120cc	10×27	24枚	12袋	[120]	1,405円(1,278円)/袋
748508	長時間・夜でも安心用170cc	10×32	22枚	12袋	[170]	1,405円(1,278円)/袋
748504	特に多いときも1枚で安心220cc	11×35	18枚	12袋	[220]	1,405円(1,278円)/袋



③ ウィスパーク 安心の超吸収

尿もれケアならウィスパーク。薄くて安心



●P&G



150cc **748528** 2,178円/袋
税抜1,980円/袋

300cc **748520** 1,958円/袋
税抜1,780円/袋

種別	幅×長さ(cm)	袋入	ケース入	吸収量(cc)
150cc	11×35	44枚	9袋	[150]
300cc	11×37	30枚	6袋	[300]



④ ポイズメンズパッド

ブリーフやボクサーパンツに装着するタイプ



●日本製紙クレシア



955629 **1,243円/袋**
税抜1,130円/袋

種別	幅×長さ(cm)	袋入	ケース入	吸収量(cc)
安心吸収タイプ	15×30	14枚	9袋	[200]
超吸収タイプ	16×35	12枚	9袋	[300]



⑤ さわやかパッド男性用

ズボンにしみない目立たない男性専用のケアパッド



●ユニ・チャーム



申込番号	種別	長さ(cm)	袋入	ケース入	吸収量(cc)	価格()内税抜
419353	中量用	26	18枚	24袋	[180]	1,023円/袋 税抜930円/袋
419363	多い時でも安心	26	16枚	24袋	[120]	
419354	特に多い時も安心	26	14枚	24袋	[200]	
419760	一気に出る時も安心	26	12枚	24袋	[250]	



ユニ・チャーム

⑥ 超うす型下着の 感覚パンツ

初めての方にも安心な下着のような紙パンツ



●ユニ・チャーム



2回 **419364**

4回 **419852** 2,840円/袋
税抜2,582円/袋

種別	ウエストサイズ(cm)	袋入	ケース入	吸収量(cc)
2回M	60~85	24枚	3袋	[300]
2回L	75~100	22枚		
4回M	60~85	22枚		
4回L	75~100	20枚		



⑦ うす型軽快パンツ

下着のような快適な はき心地



●ユニ・チャーム



約2回分

419303 2,431円/袋
税抜2,210円/袋

種別	ウエストサイズ(cm)	袋入	ケース入	吸収量(cc)
S	50~70	24枚	4袋	[300]
M	60~85	22枚		
L	75~100	20枚		
LL	90~125	18枚		



⑧ 長時間あんしん うす型パンツ

うす型でも長時間安心



●ユニ・チャーム



約4回分

419302 2,431円/袋
税抜2,210円/袋

種別	ウエストサイズ(cm)	袋入	ケース入	吸収量(cc)
S	50~70	22枚	4袋	[600]
M	60~85	20枚		
L	75~100	18枚		
LL	90~125	16枚		



⑨ 長時間あんしん リハビリパンツ

上げ下げしやすい 排泄リハビリ向き



●ユニ・チャーム



約5回分

419301 2,431円/袋
税抜2,210円/袋

種別	ウエストサイズ(cm)	袋入	ケース入	吸収量(cc)
S	50~70	18枚	4袋	[750]
M	60~85	16枚		
L	75~100	14枚		
LL	90~125	12枚		



⑩ 夜用あんしんパンツ

高齢者特有の足周りの モレを防ぐ夜用パンツ



●ユニ・チャーム



5回 **882312**

7回 **882313** 2,860円/袋
税抜2,600円/袋

種別	ウエストサイズ(cm)	袋入	ケース入	吸収量(cc)
5回M	60~85	16枚	4袋	[750]
5回L	75~100	14枚		
7回M	60~85	14枚		
7回L	75~100	12枚		



⑪ ズレずに安心紙パンツ専用 尿とりパッドコンパクト

超うすパンツにも きれいに収まる履き心地!



●ユニ・チャーム



約2回分

419801 690円/袋
税抜628円/袋

幅×長さ(cm)	袋入	ケース入	吸収量(cc)
13×34	20枚	12袋	[300]



⑫ ズレずに安心超うす型 紙パンツ専用尿とりパッド

超うすパンツ1枚 感覚の紙パンツ用パッド



●ユニ・チャーム



2回吸収 **419457** 1,628円/袋
税抜1,480円/袋

4回吸収 **419456** 2,178円/袋
税抜1,980円/袋

種別	幅×長さ(cm)	袋入	ケース入	吸収量(cc)
2回吸収	16×45.5	34枚	6袋	600[300]
4回吸収	18×51	26枚	3袋	1200[600]



①ズレずに安心 紙パンツ専用尿とりパッド
 パンツの中でパッドと広がり、ピタッとくっつく
 ●ユニ・チャーム

昼用 約2回分
 長時間用 約3回分

●紙パンツを上げ下げしてもズレない。

昼用 **419305**
 長時間用 **419336** **1,598円/袋**
 税抜1,453円/袋

種別	幅×長さ(cm)	袋入	ケース入	吸収量(cc)
昼用	16×45.5	36枚	4袋	[300]
長時間用		20枚		[450]

在

②ズレずに安心紙パンツ専用尿とりパッド
 広げる手間がかからない二つ折り形状
 ●ユニ・チャーム

夜用 約4回分
 夜用スーパー 約5回分

夜用 **419454**
 夜用スーパー **419455** **1,598円/袋**
 税抜1,453円/袋

種別	幅×長さ(cm)	袋入	ケース入	吸収量(cc)
夜用	18×51	20枚	4袋	[600]
夜用スーパー		16枚		[750]

在

③ズレずに安心紙パンツ専用尿とりパッド
 ライフリー紙パンツ用パッド史上最長57cmサイズ
 ●ユニ・チャーム

約6回分
 約8回分

6回吸収 **419810**
 8回吸収 **419811** **2,148円/袋**
 税抜1,953円/袋

種別	幅×長さ(cm)	袋入	ケース入	吸収量(cc)
6回吸収	18×57	20枚	3袋	[900]
8回吸収		16枚		[1200]

在

④横モしあんしんテープ止め
 超立体3重ギャザーが横モしを防止
 ●ユニ・チャーム

約4回分

419306
3,036円/袋
 税抜2,760円/袋

種別	ヒップサイズ(cm)	袋入	ケース入	吸収量(cc)
S	56~90	22枚		
M	67~106	20枚	4袋	[600]
L	81~128	17枚		
LL	81~141	15枚		

在

⑤のびーるフィットうす型軽快テープ止め
 ゴムが入って伸縮するテープが体になじんでフィット
 ●ユニ・チャーム

約2回分

419453
3,036円/袋
 税抜2,760円/袋

種別	ヒップサイズ(cm)	袋入	ケース入	吸収量(cc)
S-M	56~106	22枚	4袋	[300]
L	81~128	20枚		

在

⑥お肌あんしん尿とりパッド
 お肌をドライに保つから肌カブレしにくい!
 ●ユニ・チャーム

約3回分

882205
1,277円/袋
 税抜1,161円/袋

幅×長さ(cm)	袋入	ケース入	吸収量(cc)
28×49	30枚	3袋	[450]

在

⑦長時間あんしん尿とりパッド
 昼の交換回数を減らせる長時間用パッド
 ●ユニ・チャーム

約4回分
 約4回分

24枚 **419339** **1,430円/袋**
 税抜1,300円/袋
 42枚 **419452** **2,343円/袋**
 税抜2,130円/袋

種別	幅×長さ(cm)	袋入	ケース入	吸収量(cc)
昼用スーパー	28×55	24枚	5袋	[600]
		42枚	3袋	

在

⑧長時間あんしん尿とりパッド 昼用超スーパー
 おむつ内部の湿気を外に逃がすので、ムレずに安心
 ●ユニ・チャーム

約5回分

419756
2,343円/袋
 税抜2,130円/袋

種別	幅×長さ(cm)	袋入	ケース入	吸収量(cc)
昼用超スーパー	28×55	36枚	3袋	[750]

在

⑨一晩中あんしん尿とりパッド
 尿量の多い方でも朝まで安心
 ●ユニ・チャーム

夜用 約4回分
 夜用スーパー 約6回分

419851
419312 **2,343円/袋**
 税抜2,130円/袋

種別	幅×長さ(cm)	袋入	ケース入	吸収量(cc)
夜用	28×55	42枚	3袋	[600]
夜用スーパー	30×64	24枚	5袋	[900]

在

⑩一晩中あんしん尿とりパッド
 1枚で朝まで安心の尿とりパッド
 ●ユニ・チャーム

スーパープラス 約8回分
 超スーパー 約10回分

スーパープラス **419790**
 超スーパー **419747** **2,343円/袋**
 税抜2,130円/袋

種別	幅×長さ(cm)	袋入	ケース入	吸収量(cc)
スーパープラス	28×55	22枚	5袋	[1200]
超スーパー	30×64	18枚	4袋	[1500]

在

⑪一晩中お肌あんしん尿とりパッド
 お肌もドライに保つので、肌カブレにくい
 ●ユニ・チャーム

夜用 約4回分
 夜用スーパー 約6回分

419450
419451 **2,355円/袋**
 税抜2,141円/袋

種別	幅×長さ(cm)	袋入	ケース入	吸収量(cc)
夜用	28×55	33枚	3袋	[600]
夜用スーパー	28×60	22枚	5袋	[900]

在

⑫尿とりパッド スーパー男女共用
 キープ&キャッチ吸収体で強力スーパー吸収
 ●ユニ・チャーム

約3回分

882326
1,683円/袋
 税抜1,530円/袋

種別	幅×長さ(cm)	袋入	ケース入	吸収量(cc)
スーパー	21×49	33枚	6袋	[450]

在

⑬リハビリパンツ レギュラー
 はきやすさに加え、はき心地がさらに進化
 ●ユニ・チャーム

約2回分

882282
S 2,836円/袋 **M 2,873円/袋**
 税抜2,579円/袋 税抜2,612円/袋
L 2,917円/袋 **LL 2,972円/袋**
 税抜2,652円/袋 税抜2,702円/袋

種別	ウエストサイズ(cm)	袋入	ケース入	吸収量(cc)
S	50~70	28枚		
M	60~85	26枚		
L	75~100	24枚	4袋	[300]
LL	90~125	22枚		

在

⑭リハビリパンツ スーパー
 長時間モレずに安心
 ●ユニ・チャーム

約5回分

882102 **3,124円/袋**
 税抜2,840円/袋

種別	ウエストサイズ(cm)	袋入	ケース入	吸収量(cc)
S	50~70	22枚		
M	60~85	20枚		
L	75~100	18枚	4袋	[750]
LL	90~125	16枚		

在

⑮尿とりパッドなしでも長時間安心パンツ
 長時間のパンツ単体使用に最適です
 ●ユニ・チャーム

約7回分

882304
M 3,245円/袋 **L 3,311円/袋**
 税抜2,950円/袋 税抜3,010円/袋

種別	ウエストサイズ(cm)	袋入	ケース入	吸収量(cc)
M	60~85	16枚		
L	75~105	14枚	4袋	[1000]

在

⑯かんたん装着パッド レギュラー・スーパー
 前後のワンタッチで装着かんたん
 ●ユニ・チャーム

レギュラー 約2回分
 スーパー 約3回分

882283 **882105**
2,189円/袋 **1,782円/袋**
 税抜1,990円/袋 税抜1,620円/袋

種別	幅×長さ(cm)	袋入	ケース入	吸収量(cc)
レギュラー	16×45.5	54枚	3袋	[300]
スーパー		28枚	4袋	[450]

在

①のび～るフィット テープ止め
どんな体型にもびったりフィットであてやすい ●ユニ・チャーム



約2回分

882271

S 3,344円/袋 税抜3,040円/袋
M 3,685円/袋 税抜3,350円/袋
L 4,323円/袋 税抜3,930円/袋

種別	ヒップサイズ(cm)	袋入	ケース入	吸収量(cc)
S	56~95	25枚	4袋	[300]
M	63~110			
L	71~128			

在

②横モレ安心テープ止め
足ぐりからモれる軟便をしっかりとキャッチ ●ユニ・チャーム



約4回分

882259

S 3,179円/袋 税抜2,890円/袋
M 3,355円/袋 税抜3,050円/袋
L 3,421円/袋 税抜3,110円/袋
LL 3,861円/袋 税抜3,510円/袋

種別	ヒップサイズ(cm)	袋入	ケース入	吸収量(cc)
S	56~90	24枚		
M	67~106	23枚	4袋	[600]
L	81~128	20枚		
LL	71~128			[750]

在

③快適さらさらカバータイプ
「やわらか通気ターゲットテープ」で肌に優しい ●ユニ・チャーム



約1回分

882136

S-M 2,761円/袋 税抜2,510円/袋
L 3,245円/袋 税抜2,950円/袋

種別	ヒップサイズ(cm)	袋入	ケース入	吸収量(cc)
S-M	56~106	22枚	4袋	[150]
L	81~128			[180]

在

④外モレ安心パッド 男女兼用
後ろも前もワイド形状で安心 ●ユニ・チャーム



約4回分

882117

2,530円/袋 税抜2,300円/袋

幅×長さ(cm)	袋入	ケース入	吸収量(cc)
28×49	45枚	4袋	[600]

在

⑤外モレ安心さらさらパッド
後ろも前もワイド形状で安心 ●ユニ・チャーム



約4回分

882296

2,871円/袋 税抜2,610円/袋

幅×長さ(cm)	袋入	ケース入	吸収量(cc)
28×49	48枚	4袋	[600]

在

⑥長時間安心さらさらパッド
体圧がかかった状態でもスピード吸収 ●ユニ・チャーム



約4回分

882297

2,915円/袋 税抜2,650円/袋

幅×長さ(cm)	袋入	ケース入	吸収量(cc)
28×55	48枚	3袋	[650]

在

⑦長時間安心さらさらパッド プレミアム
なみなみシートで驚きのスピード吸収 ●ユニ・チャーム



約4回分

882298

3,267円/袋 税抜2,970円/袋

幅×長さ(cm)	袋入	ケース入	吸収量(cc)
28×55	48枚	3袋	[600]

在

⑧長時間安心さらさらパッド Skin Condition
Skin Conditionに昼・長時間用が新登場! ●ユニ・チャーム



約4回分

882272

3,641円/袋 税抜3,310円/袋

幅×長さ(cm)	袋入	ケース入	吸収量(cc)
28×55	48枚	3袋	[600]

在

⑨一晩中安心さらさらパッド Skin Condition
吸収・消臭機能を強化! 肌への摩擦・ズレかを低減する長時間・夜用パッド ●ユニ・チャーム



約5回分

882273

スーパー 3,850円/袋 税抜3,500円/袋
ウルトラ 4,730円/袋 税抜4,300円/袋
エクストラ 4,510円/袋 税抜4,100円/袋

種別	幅×長さ(cm)	袋入	ケース入	吸収量(cc)
スーパー	28×60	45枚	3袋	[800]
ウルトラ		42枚		[1000]
エクストラ		36枚		[1500]

●高齢者尿臭に含まれる便臭ニオイ成分をスピード吸着

在

⑩一晩中安心さらさらパッド
なみなみシートで瞬時に吸収 ●ユニ・チャーム



約5回分

882299

スーパー 3,256円/袋 税抜2,960円/袋
ウルトラ 3,971円/袋 税抜3,610円/袋
エクストラ 4,444円/袋 税抜4,040円/袋

種別	幅×長さ(cm)	袋入	ケース入	吸収量(cc)
スーパー	28×60	45枚	3袋	[700]
ウルトラ		42枚		[900]
エクストラ		39枚		[1100]

在

⑪尿とりパッド男女共用
2層吸収体でしっかり吸収 包み込むからモレずに安心 ●ユニ・チャーム



約2回分

レギュラー 882121 1,518円/袋 税抜1,380円/袋
スーパー 882284 1,661円/袋 税抜1,510円/袋

種別	幅×長さ(cm)	袋入	ケース入	吸収量(cc)
レギュラー	21×49	48枚	6袋	[300]
スーパー		36枚		[450]

在

アテント Attento

大王製紙



⑫超うすパンツ 下着爽快
プレミアム伸びワザ素材で目立たずフィット ●大王製紙



約2回分 シンプル ホワイト 875752

約2回分 エレガントピンク ベージュ 875758 2,640円/袋 税抜2,400円/袋

種別	ヒップサイズ(cm)	袋入	ケース入	吸収量(cc)
M	60~95	24枚	3袋	530 [300]
L	80~125	22枚		

在

⑬うす型パンツ 下着気分
おなかまわりがやわらかく、快適なはき心地 ●大王製紙



約2回分 シンプル ホワイト 875759

約2回分 エレガントピンク ベージュ 875755 2,640円/袋 税抜2,400円/袋

種別	ヒップサイズ(cm)	袋入	ケース入	吸収量(cc)
M	60~95	24枚	3袋	710 [300]
L	80~125	22枚		

在

① 1枚安心パンツ 長時間快適プラス
仰向け寝でも背中からのモレを軽減

●大王製紙

約5回分

男女共用 **875717**
女性用 **875718**
2,640円/袋 税抜2,400円/袋

種別	ウエストサイズ(cm)	袋入	ケース入	吸収量(cc)
男女共用	M 60~95	16枚	3袋	1160[750]
	L 80~125	14枚		
女性用	M 60~95	16枚		
	L 80~125	14枚		

在

② 夜1枚安心パンツ パッドなしで
ずっと快適 男女共用
安心の8回吸収

●大王製紙

約8回分

875663
2,750円/袋 税抜2,500円/袋

種別	ウエストサイズ(cm)	袋入	ケース入	吸収量(cc)
	M 60~95	14枚	3袋	1690[1200]
	L 80~125	12枚		

在

③ Rケアうす型 さらさらパンツ
脚まわりすっきり形状では
かせやすい・はぎやすい・
動きやすい

●大王製紙

約2回分

875121
S **3,069**円/袋 税抜2,790円/袋
M-L **3,355**円/袋 税抜3,050円/袋

種別	ウエストサイズ(cm)	袋入	ケース入	吸収量(cc)
S	52~75	22枚	3袋	460[300]
M-L	60~95	22枚		
L-LL	80~125	20枚		

在

④ Rケアうす型 スーパーフィットパンツ
脚まわりのスキマを
ガードする一分丈形状

●大王製紙

約2回分

875760
3,190円/袋 税抜2,900円/袋

種別	ウエストサイズ(cm)	袋入	ケース入	吸収量(cc)
男女共用	M-L 60~95	22枚	3袋	560[400]
	L-LL 80~125	20枚		

在

⑤ Rケア紙パンツ用パッド座位モレも防ぐ
脚回りフィットで溢れモレ・スキマモレを抑制

●大王製紙

2回吸収 **875653**
約2回分 **1,542**円/袋 税抜1,402円/袋

4回吸収 **875808**
約4回分 **1,925**円/袋 税抜1,750円/袋

6回吸収 **875809**
約6回分 **1,925**円/袋 税抜1,750円/袋

種別	幅×長さ(cm)	袋入	ケース入	吸収量(cc)
2回吸収	12.5×45	48枚	3袋	555[300]
4回吸収	14.5×52	28枚	8袋	950[600]
6回吸収	14.5×63	18枚	6袋	1610[900]

在

⑥ アテントスマート ホールドテープ
どんな方でもかんたん装着・
着用感もすっきりさらさら

●大王製紙

約2回分

S-M **875836**
2,420円/袋 税抜2,200円/袋

M-L **3,080**円/袋 税抜2,800円/袋

種別	ヒップサイズ(cm)	袋入	ケース入	吸収量(cc)
S-M	50~85	19枚	4袋	620[300]
M-L	70~125	22枚	3袋	750[300]

在

⑦ 背モレ・横モレも防ぐテープ式
背モレ・横モレを
しっかり防止

●大王製紙

約4回分
M/L/LL
約5回分

875761
5,038円/袋 税抜4,580円/袋

種別	ヒップサイズ(cm)	袋入	ケース入	吸収量(cc)
S	50~75	34枚	2袋	1120[600]
M	70~95	28枚		1330[750]
L	90~125	24枚		1720[750]
LL	90~144	20枚		

在

⑧ Rケアスーパーフィットテープ
体の動きにあわせて伸縮する
「からだにぴったりテープ」

●大王製紙

●「からだにぴったりテープ」が伸縮するので、寝ているときも、座ったときも体にしっかりフィット。

S 約4回分 **875122**
4,400円/袋 税抜4,000円/袋

M 約5回分 **4,070**円/袋 税抜3,700円/袋

L 約5回分 **4,235**円/袋 税抜3,850円/袋

種別	ヒップサイズ(cm)	袋入	ケース入	吸収量(cc)
S	57~75	24枚	3袋	920[560]
M	65~95	22枚		1170[680]
L	80~125	20枚		1240[700]

在

⑨ テープ止めタイプ
背中からモレを防ぐ
「背中モレ防止ギャザー」

●大王製紙

約4回分

M **875106**
2,970円/袋 税抜2,700円/袋

L **875827**
3,520円/袋 税抜3,200円/袋

種別	ヒップサイズ(cm)	袋入	ケース入	吸収量(cc)
M	65~100	970[580]	4袋	
L	80~125	1140[600]		

在

⑩ 夜1枚安心パッド
1枚で一晩中モレ安心! お肌ふわさらシートで逆戻りを防止

●大王製紙

4回分 約4回分 **2,475**円/袋 税抜2,250円/袋

10回分 約6回分 約10回分 約12回分

申込番号	種別	幅×長さ(cm)	袋入	ケース入	吸収量(cc)
875753	ムレを防いで長時間吸収(4回吸収)	28×49	39枚	6袋	910[600]
875754	ムレを防いで朝までぐっすり(6回吸収)	30×63	22枚	3袋	1510[900]
875756	特に多い方でも朝までぐっすり(10回吸収)	32×63	16枚	4袋	2430[1500]
875757	たっぷり12回吸収で朝まで超安心		14枚		2700[1800]

在

⑪ 昼安心通気パッド
こまめに
交換される方も
お肌快適

●大王製紙

多いタイプ
ワイドロング

ふつうタイプ **875585**
約3回分 **2,255**円/袋 税抜2,050円/袋

多いタイプワイドロング **875585**
約3回分 **2,310**円/袋 税抜2,100円/袋

特に多いタイプ **875579**
約4回分 **2,695**円/袋 税抜2,450円/袋

種別	幅×長さ(cm)	袋入	ケース入	吸収量(cc)
ふつうタイプ	28×49	51枚	6袋	740[400]
多いタイプワイドロング	30×56	42枚	4袋	800[500]
特に多いタイプ	28×49	45枚	6袋	910[600]

在

⑫ Sケア長時間安心パッド
逆戻りを防ぎ、お肌さらさら

●大王製紙

ワイドタイプ **875112**
約4回分 **2,475**円/袋 税抜2,250円/袋

ダブルブロックタイプ **875828**
約4回分 **3,080**円/袋 税抜2,800円/袋

種別	幅×長さ(cm)	袋入	ケース入	吸収量(cc)
ワイドタイプ	30×56	36枚	4袋	930[600]
ダブルブロックタイプ	30×56	34枚		1040[600]

在

⑬ Sケア夜1枚安心パッド
おしりをすっぽり包み込む超大型吸収体

●大王製紙

ふつうタイプ **875763**
約5回分 **2,420**円/袋 税抜2,200円/袋

多いタイプ **2,805**円/袋 税抜2,550円/袋

特に多いタイプ **2,585**円/袋 税抜2,350円/袋

種別	幅×長さ(cm)	袋入	ケース入	吸収量(cc)
ふつうタイプ	30×63	30枚	4袋	1150[750]
多いタイプ		3袋	3袋	1580[900]
特に多いタイプ		20枚	4袋	1930[1200]

●尿を素早く効率的に吸収してモレ防止。
●肌刺激を低減した表面シート。

在

①Sケア夜1枚安心パッド

スピード吸収スリットで
モレ防止

●大王製紙



約10回分

約12回分

10回吸収 **875775** 12回吸収 **875782**

2,365円/袋 税抜2,150円/袋

種別	幅×長さ(cm)	袋入	ケース入	吸収量(cc)
10回吸収	32×63	16枚	4袋	2430 [1500]
12回吸収	32×63	14枚	4袋	2700 [1800]

在

②Sケア軟便安心パッド

尿も軟便もしっかり吸収で
おしり快適

●大王製紙



約5回分

875115

3,080円/袋 税抜2,800円/袋

幅×長さ(cm)	袋入	ケース入	吸収量(cc)
30×56	20枚	4袋	軟便吸収 200g 尿吸収 750cc

在

③グーンスーパーBIG

足回りからのすきまモレを防ぐスーパーBIGシリーズ

●大王製紙



グーンスーパーBIG パンツ **875523** 税抜2,030円/袋

グーンスーパーBIG テープ **875019** 税抜2,750円/袋

グーンスーパーBIG 安心吸収パッド **875522** 税抜1,000円/袋

2,233円/袋 3,025円/袋 1,100円/袋

種別	ウエストサイズ(cm)	袋入	ケース入	吸収量(cc)
パンツ	50~70	14枚	6袋	800 [480]
テープ		28枚	4袋	770 [480]
種別	幅×長さ(cm)	袋入	ケース入	吸収量(cc)
パッド	13.5×45	26枚	6袋	480 [240]

- 全面通気性バックシートを採用。
- 足回りからのすきまモレを防ぐ。
- スーパーBIGテープ・パンツにすっぽり入るから装着簡単。

在

④両面吸収すきまにぴったりシート

折ったり、丸めたり
スキマをうめてモレ防止

●大王製紙



約3回分

875108

1,386円/袋 税抜1,260円/袋

幅×長さ(cm)	袋入	ケース入	吸収量(cc)
19×36	45枚	8袋	630 [450]

在

⑤はくパンツ レギュラー

豊富なサイズ展開で現場をサポート

●リブドゥコーポレーション



約4回分

801146

4,290円/袋 税抜3,900円/袋

種別	ウエストサイズ(cm)	袋入	ケース入	吸収量(cc)
SS	45~60	20枚	4袋	[570]
S	55~75	22枚	4袋	
M	65~90	20枚	4袋	
L	80~105	18枚	6袋	
LL	95~125	16枚	6袋	

※SSは店頭用となります。

在

⑥はくパンツBIG

LLサイズでは小さい方に!
ゆとりのビッグサイズ

●リブドゥコーポレーション



約4回分

801183

3L **6,160**円/袋 税抜5,600円/袋

4L **7,810**円/袋 税抜7,100円/袋

種別	ウエストサイズ(cm)	袋入	ケース入	吸収量(cc)
3L	110~140	14枚	6袋	[670]
4L	130~180	12枚	4袋	

在

⑦はくパンツスリム

下着のような快適さ

●リブドゥコーポレーション



約2回分

801018

3,729円/袋 税抜3,390円/袋

種別	ウエストサイズ(cm)	袋入	ケース入	吸収量(cc)
S	55~75	22枚	6袋	[340]
M	65~90	20枚		
L	80~105	18枚		
LL	95~125	16枚		

在

⑧はくパンツ夜用スーパー

朝まで安心の大吸収量

●リブドゥコーポレーション



約6回分

3082

4,730円/袋 税抜4,300円/袋

種別	ウエストサイズ(cm)	袋入	ケース入	吸収量(cc)
ML	70~95	20枚	4袋	[860]
LL	90~125	18枚	4袋	

在

⑨簡単テープ止めタイプ

クロスフィットテープで、スキマをつくらずモレにくい!

●リブドゥコーポレーション



約4回分

約3回分

約4回分

約5回分

801153

5,445円/袋 税抜4,950円/袋

種別	ヒップサイズ(cm)	袋入	ケース入	吸収量(cc)
SS	50~85	34枚	3袋	[550]
S	57~92	4枚		[450]
小さめM	65~100	32枚	3袋	[600]
M	77~110	30枚		
小さめL	85~120	26枚		
L	92~130	26枚		
大きめL	92~142	22枚		[760]

※SS、大きめLは店頭用となります。

在

⑩パッドタイプ 男女兼用レギュラー

パッド表面に弱酸性素材を採用

●リブドゥコーポレーション



約2回分

3086

1,100円/袋 税抜1,000円/袋

幅×長さ(cm)	袋入	ケース入	吸収量(cc)
20×48	30枚	8袋	[330]

在

⑪スピードキャッチパッド

瞬間ドライ吸収
瞬間吸収シートと
拡散スリットのW採用

●リブドゥコーポレーション



約8回分

801080

2,695円/袋 税抜2,450円/袋

幅×長さ(cm)	袋入	ケース入	吸収量(cc)
28×60.5	30枚	4袋	[1020]

在

⑫ハイパースキンプロシリーズ

弱酸性素材を採用で、
さらに長時間使用しても安心に!

●リブドゥコーポレーション



スタンダード 約6回分 **801113** 税抜2,200円/袋

プレミアム 約9回分 **801112** 税抜2,800円/袋

スーパープレミアム 約11回分 **3030** 税抜2,800円/袋

種別	幅×長さ(cm)	袋入	ケース入	吸収量(cc)
スタンダード	26×56	30枚	6袋	[850]
プレミアム	28×60.5	30枚	4袋	[1150]
スーパープレミアム	37×68.5	20枚	4袋	[1440]

●独自の吸収体ハイパーマットがたくさんの尿をしっかり吸収するので、逆戻りを防ぎ、さらさら快適が続きます。

在



白十字

①PUサルバ やわ楽パンツ
心地良さと「楽」である
ことを追求した紙おむつ



●白十字



約2回分

929238
2,926円/袋 税抜2,660円/袋

●全方向フィットでおなか、おしりをゆったりさせ、下腹部とウエスト部をしっかりフィット。

種別	ウエストサイズ(cm)	袋入	ケース入	吸収量(cc)
S	55~75	26枚	4袋	580[300]
M	60~90	24枚		
L	80~115	22枚		
LL	100~125	20枚		



在

②サルバやわ楽パンツ
しっかり長時間
Wフィット構造でモレをガード!



●白十字



約5回分

929042
3,168円/袋 税抜2,880円/袋

種別	ウエストサイズ(cm)	袋入	ケース入	吸収量(cc)
M-L	60~95	18枚	3袋	1150[750]
L-LL	80~125	16枚		



在

③サルバ紙パンツ用
やわ楽パッド
パンツタイプにぴったり
収まる相性抜群
尿とりパッド



●白十字



約2回分

2回吸収
929330
2,420円/袋 税抜2,200円/袋

種別	幅×長さ(cm)	袋入	ケース入	吸収量(cc)
2回吸収	15×46	46枚	4袋	400[300]



在

④応援介護テープ止め
あて楽
どんなパッドも
楽にあてられてモレを防止



●白十字



約3回分

929223
5,104円/袋 税抜4,640円/袋

種別	ヒップサイズ(cm)	袋入	ケース入	吸収量(cc)
S-M	60~85	32枚	2袋	1050[450]
M	70~95	30枚		
M-L	80~110	28枚		
L	90~125	26枚		



在

⑤PUサルバ安心Wフィット
Wフィット構造で
背モレ・横モレを防止



●白十字



S-M
約3回分
M・M-L・L
約4回分

929107
5,852円/袋 税抜5,320円/袋

種別	ヒップサイズ(cm)	袋入	ケース入	吸収量(cc)
S-M	60~85	32枚	2袋	1020[450]
M	70~95	30枚		
M-L	80~110	28枚		
L	90~125	26枚		



在

⑥PUサルバ安心Wフィット
高吸収テープ
パッド無し。
これ1枚で安心快適



●白十字



約8回分

929267
6,490円/袋 税抜5,900円/袋

種別	ヒップサイズ(cm)	袋入	ケース入	吸収量(cc)
S-M	60~85	32枚	2袋	2000[1200]
M	70~95	30枚		
M-L	80~110	28枚		
L	90~125	26枚		



在

⑦PUサルバRパッド
あてやすく充実の
モレ防止機能



●白十字



約3回分

男女共用
929334
2,563円/袋 税抜2,330円/袋

種別	幅×長さ(cm)	袋入	ケース入	吸収量(cc)
男女共用	20×47	60枚	4袋	600[450]
男性用	22×40	60枚		



在

⑧PUサルバうす型安心
スーパーワイドパッド
安心吸収な
ワイドサイズ



●白十字



約4回分

929268
1,804円/袋 税抜1,640円/袋

幅×長さ(cm)	袋入	ケース入	吸収量(cc)
28×55	30枚	6袋	800[600]



在

⑨PUサルバフレニューケア
あてやすく肌にやさしい高性能パッド



●白十字



デイロング
約5回分
2,497円/袋 税抜2,270円/袋

ナイトロング
約7回分
3,047円/袋 税抜2,770円/袋

スーパーロング
約9回分
3,817円/袋 税抜3,470円/袋

ストロング
約12回分
4,125円/袋 税抜3,750円/袋

種別	幅×長さ(cm)	袋入	ケース入	吸収量(cc)
デイロング	28×58	30枚	3袋	1100[750]
ナイトロング	28×58			1500[1050]
スーパーロング	28×64	27枚		1900[1350]
ストロング				2500[1800]



在

⑩PUサルバオーバーナイト
男性用
固定ホール採用でモレを防止!



●白十字



約5回分

929140
5,544円/袋 税抜5,040円/袋

幅×長さ(cm)	袋入	ケース入	吸収量(cc)
16×30	50枚	3袋	900[750]



在

⑪エルモア いちばん
お茶のカパックス
お茶の力で脱臭・抗菌



●カミ商事



カミ商事



約3回分

648110
2,200円/袋 税抜2,000円/袋

種別	ウエストサイズ(cm)	袋入	ケース入	吸収量(cc)
M-L	60~95	20枚	4袋	750[450]
L-LL	85~125	18枚		



在

⑫エルモアいちばん
パンツスーパー
尿とりパッドなしでも
安心の吸収量



●カミ商事



約4回分

648062
2,750円/袋 税抜2,500円/袋

種別	ウエストサイズ(cm)	袋入	ケース入	吸収量(cc)
S	50~70	22枚	6袋	1000[600]
M	60~90	20枚		
L	75~100	18枚		
LL	90~125	16枚		
XL	100~140	14枚		



在

⑬エルモアいちばん
紙パンツ用パッド
二つ折り形状でかんたん装着



●カミ商事



約2回分
648069
1,474円/袋 税抜1,340円/袋

種別	幅×長さ(cm)	袋入	ケース入	吸収量(cc)
夜用	15×43.5	36枚	6袋	1100[660]
夜用	15×43.5	28枚		



在

①エルモアいちばん クロステープ止めうす型
クロス止めと重ね貼りで
身体にフィット ●カミ商事



約3回分

648071
3,817円/袋 税抜3,470円/袋

種別	ヒップサイズ(cm)	袋入	ケース入	吸収量(cc)
S	57~87	32枚	4袋	760[460]
M	70~110	30枚	4袋	800[480]
L	85~125	26枚	4袋	880[530]

在

②エルモアいちばん伸縮
テープ止めスリムタイプ
伸縮テープでしっかりフィット ●カミ商事



約3回分

648116
3,102円/袋 税抜2,820円/袋

種別	ヒップサイズ(cm)	袋入	ケース入	吸収量(cc)
S	48~105	24枚	4袋	760[460]
M	60~120	22枚	4袋	800[480]
L	70~140	19枚	4袋	880[530]

在

③エルモアいちばん
尿とりパッド
パワフルスーパー
吸収男女共用
立体ギャザーで横モレガード



約3回分

648106
1,397円/袋 税抜1,270円/袋

種別	幅×長さ(cm)	袋入	ケース入	吸収量(cc)
S	21×49	30枚	8袋	750[450]

在

④エルモアいちばん
スーパーワイドパッド
男女共用
ワイドな幅広吸収体で
モレ安心



約5回分

648100
1,727円/袋 税抜1,570円/袋

種別	幅×長さ(cm)	袋入	ケース入	吸収量(cc)
S	30×56	30枚	6袋	1200[720]

在

⑤エルモア いちばんビッグパッド
男女共用
幅広ロング吸収体で
朝まで安心 ●カミ商事



約6回分

648025
2,024円/袋 税抜1,840円/袋

種別	幅×長さ(cm)	袋入	ケース入	吸収量(cc)
S	32×62	30枚	4袋	1400[840]

在

⑥エルモア いちばん+e Hi-premium
クラス最高レベルの吸収量 ●カミ商事



900 約6回分 648097 2,035円/袋 税抜1,850円/袋

1100 約7回分 648080 2,233円/袋 税抜2,030円/袋

1500 約10回分 648102 2,574円/袋 税抜2,340円/袋

2000 約13回分 648084 2,574円/袋 税抜2,340円/袋

種別	幅×長さ(cm)	袋入	ケース入	吸収量(cc)
900	30×56	26枚	4袋	1500[900]
1100	32×62	26枚	4袋	1700[1100]
1500	32×62	22枚	4袋	2500[1500]
2000	32×62	20枚	4袋	2900[2000]

●排尿後のトップシート側への戻り量を少なくし、余裕を持った長時間装着を可能とします。

在

⑦エルモア いちばん高吸収
透湿パッド 男女共用
夜も安心の
高吸収透湿タイプ ●カミ商事



約9回分

648028
2,271円/袋 税抜2,065円/袋

種別	幅×長さ(cm)	袋入	ケース入	吸収量(cc)
S	32×62	22枚	4袋	1950[1400]

在

⑧あんしんフィットパンツ
はきやすさや快適性を追求しながら、
モレにくさを両立 ●王子ネピア



約3回分

873136
S・M 2,618円/袋 税抜2,380円/袋 L 2,970円/袋 税抜2,700円/袋 XL 3,300円/袋 税抜3,000円/袋

種別	ウエストサイズ(cm)	袋入	ケース入	吸収量(cc)
S	50~75	22枚	4袋	700[450]
M	60~95	20枚	4袋	700[450]
L	85~125	20枚	4袋	800[500]
XL	100~140	20枚	4袋	800[500]

●ネピア独自の「幅広レグギャザー」「高機能性糸ゴム」「やわらか不織布」を採用。

在

⑨はくだけフィットパンツ
パンツをはき上げるだけで
パッドが身体にフィット ●王子ネピア



約2回分

873144
S 3,245円/袋 税抜2,950円/袋 M 3,520円/袋 税抜3,200円/袋 L 3,916円/袋 税抜3,560円/袋 XL 4,345円/袋 税抜3,950円/袋

種別	ウエストサイズ(cm)	袋入	ケース入	吸収量(cc)
S	50~75	26枚	4袋	450[300]
M	60~95	26枚	4袋	450[300]
L	85~125	26枚	4袋	450[300]
XL	100~140	26枚	4袋	450[300]

在

⑩テープタイプ
重ねて貼れる幅広テープで
どんな体型の方にも無理なくフィット ●王子ネピア



約3回分
約4回分

●全面通気性シート。

873093
S・XL 4,235円/袋 税抜3,850円/袋 M・小さめL・L 3,564円/袋 税抜3,240円/袋

種別	ウエストサイズ(cm)	袋入	ケース入	吸収量(cc)
S	45~90	32枚	3袋	800[450]
M	50~105	24枚	3袋	1200[600]
小さめL	60~115	24枚	3袋	1200[600]
L	65~125	24枚	3袋	1200[600]
XL	75~140	20枚	3袋	1200[600]

在

⑪すっきり小判パッド
軽度の失禁の方に
横モレをしっかりガード ●王子ネピア



約2回分

873145
1,485円/袋 税抜1,350円/袋

種別	幅×長さ(cm)	袋入	ケース入	吸収量(cc)
S	21×48	46枚	4袋	300

●パワフル吸収体で信頼の吸収力

在

⑫なんでもパッド
両面吸収タイプで、
水様便対策に! ●王子ネピア



約4回分

873150
1,320円/袋 税抜1,200円/袋

種別	幅×長さ(cm)	袋入	ケース入	吸収量(cc)
S	20×48	42枚	4袋	600[600]

在



東陽特紙

① マーヤ®はくパンツ
うす型下着感覚
下着感覚のはき心地で
目立たない

●東陽特紙

約2回分

881046 **3,795円/袋**
税抜3,450円/袋

種別	ウエストサイズ(cm)	袋入	ケース入	吸収量(cc)
S	55~75	24枚	4袋	470 [300]
M	65~90	22枚	6袋	
L	80~105	20枚		
LL	95~125	18枚		

在

② マーヤ®スーパーパンツール
横モレ防止テープ止め
「横モレ防止形状」で
尿・軟便モレを防ぐ!

●東陽特紙

約3回分
約4回分
約5回分

881048 **6,105円/袋**
税抜5,550円/袋

種別	ヒップサイズ(cm)	袋入	ケース入	吸収量(cc)
S	57~92	34枚	4袋	650 [450]
小さめM	65~100	32枚	3袋	900 [600]
M	77~110	30枚		
小さめL	85~120	26枚		
L	92~130			1150 [750]

在

③ マーヤ®超吸収
特大パッド 1500
特に多くても一枚で
朝まで安心

●東陽特紙

約10回分

881029 **3,806円/袋**
税抜3,460円/袋

幅×長さ(cm)	袋入	ケース入	吸収量(cc)
32×63	30枚	4袋	2000 [1500]

在

④ フリーネ
軽快すっきりパンツ
スルッとはけて、
リハビリに最適!

●オ一衛材

約2回分

814045 **2,420円/袋**
税抜2,200円/袋

種別	ウエストサイズ(cm)	袋入	ケース入	吸収量(cc)
S	56~75	22枚	4袋	[360]
M	65~90	20枚		
L	80~105	18枚		
LL	95~126	16枚		[420]

在

⑤ フリーネ Proズレない
パンツ用パッド
閉じ込め構造の
立体ブロックギャザー

●オ一衛材

NEW

昼用 約2回分
夜用 約6回分

814074 **1,870円/袋**
税抜1,700円/袋

814075 **2,530円/袋**
税抜2,300円/袋

種別	幅×長さ(cm)	袋入	ケース入	吸収量(cc)
昼用	20×42	36枚	6袋	[300]
夜用	18×56	22枚		[900]

在

⑥ フリーネ NEW閉じ込め
男性用ポケットパッド45P
ポケット挿入タイプで
装着が簡単

●オ一衛材

約4回分

814059 **4,400円/袋**
税抜4,000円/袋

幅×長さ(cm)	袋入	ケース入	吸収量(cc)
16×30	45枚	4袋	[600]

在

⑦ オンリーワンケア
前後フリーパンツうす型
前後フリーのうす型タイプ

●光洋

約2回分

740107

S **2,519円/袋** 税抜2,290円/袋
M **2,420円/袋** 税抜2,200円/袋
L-LL **2,277円/袋** 税抜2,070円/袋

種別	ウエストサイズ(cm)	袋入	ケース入	吸収量(cc)
S	50~70	24枚	6袋	[300]
M	60~90	22枚		
L	80~140	20枚		
L-LL	80~140	20枚		

在

⑧ オンリーワンケア
前後フリーパンツ
他にはない前後フリータイプ
どちらでもはけます

●光洋

約4~5回分

740106

S **2,552円/袋** 税抜2,320円/袋
M **2,420円/袋** 税抜2,200円/袋
L-LL **2,266円/袋** 税抜2,060円/袋

種別	ウエストサイズ(cm)	袋入	ケース入	吸収量(cc)
S	50~70	20枚	6袋	[750]
M	60~90	18枚		
L	80~140	16枚		
L-LL	80~140	16枚		

在

⑨ オンリーワンケア
フィッティングテープ
パンツのようなやさしい
装着感なのにモレに強い!

●光洋

約4回分

740112

S **2,904円/袋** 税抜2,640円/袋
M **3,168円/袋** 税抜2,880円/袋
L **3,696円/袋** 税抜3,360円/袋
XL **4,081円/袋** 税抜3,710円/袋

種別	ヒップサイズ(cm)	袋入	ケース入	吸収量(cc)
S	56~90	24枚	4袋	[600]
M	75~106			
L	85~131			
XL	95~145			

在

⑩ オンリーワンケアパッド からだカーブ
あてると自然にからだに沿った形になる「からだカーブ」構造

●光洋

約4回分
約5回分
約6回分
約8回分

740113

レギュラー **1,584円/袋** 税抜1,440円/袋
ロング **2,123円/袋** 税抜1,930円/袋
スーパーロング **2,420円/袋** 税抜2,200円/袋
ワイド **2,662円/袋** 税抜2,420円/袋

エキストラワイド
約10回分
2,783円/袋
税抜2,530円/袋

種別	幅×長さ(cm)	袋入	ケース入	吸収量(cc)
レギュラー	26×50	32枚	8袋	[600]
ロング	26×56	32枚	6袋	[750]
スーパーロング	26×64	32枚	4袋	[950]
ワイド	34×64	30枚		[1200]
エキストラワイド	34×64	28枚		[1450]

在

⑪ TENAフレックス 人間工学に基づいたデザイン、身体にフィットする
革新的なベルトタイプのオムツです

●ユニ・チャーム
メンリック

申込番号	種別	ウエストサイズ(cm)	袋入	ケース入	吸収量(cc)	価格()内税抜
842008	プラスS	61~87	30枚	3袋	[600]	3,960円 (3,600円)/袋
	プラスM	71~102			[700]	4,180円 (3,800円)/袋
	プラスL	83~120			[750]	4,840円 (4,400円)/袋
842013	スーパーS	61~87	3袋	3袋	[800]	4,950円 (4,500円)/袋
	スーパーM	71~102			[850]	5,060円 (4,600円)/袋
	スーパーL	83~120			[950]	5,610円 (5,100円)/袋
842010	マキシS	61~87	22枚	3袋	[1000]	4,290円 (3,900円)/袋
	マキシM	71~102			[1100]	4,510円 (4,100円)/袋
	マキシL	83~120			[1200]	4,840円 (4,400円)/袋
842035	アルティマS	61~87	20枚	3袋	[1150]	4,840円 (4,400円)/袋
	アルティマM	71~102			[1250]	5,060円 (4,600円)/袋
	アルティマL	83~120			[1400]	5,500円 (5,000円)/袋

●肌を覆う部分は最小限(当社比43%減)で
可動域も大きく、スッキリ快適。

(842013)と(842035)は 在

① 強力密閉抗菌おむつポット

ボイテック W防臭
ねじって密閉!W防臭機能で
においを防ぐ最新モデル



44.3cm
25.5cm
29.2cm

431592 **2,640円** 税抜2,400円
■重量/1.6kg ■本体容量/17ℓ ■材質/ポリプロピレン

431590 強力密閉抗菌おむつポット
ボイテックシリーズ
3個パック 共用スベアカセットW防臭
3,520円 税抜3,200円

●コンビ

② HOALU

フタを開けた瞬間、おむつが
消える!臭いも漏らさない!



72cm
42.5cm
30.5cm

●取替ロール設置状態

HOALU専用
取替ロール(8m)
857020 **41,580円** 税抜37,800円
857021 **1,760円** 税抜1,600円

■重量/7.9kg(本体) ■内容量/58ℓ(本体)
■取替ロールサイズ/幅470mm×長さ8m×厚さ0.02mm
■材質/本体:ステンレス製 取替ロール:ポリエチレン製
●防臭・抗菌効果が備わった取替ロール(7層構造の特殊フィルム)でゴミ袋内の臭いを外に漏らしません。
●防臭・抗菌・抗ウイルスシート付。
※HOALU本体に取替ロールは付属されておりません。(取替ロールは 在) 直

③ 除菌消臭センサー ダストボックス 45L

除菌消臭機能付きの
センサーダストボックス



ホワイト
61cm
25cm
34cm

ブラック

709137 **12,900円** 税抜11,727円

■材質/ABS
■重量/3.58kg

●前面のセンサーが感知して自動で蓋が開きます。
●オゾン消臭機能により、臭いを消臭・除菌します。
●単三電池6本が必要になります(別売)。

●不二貿易

④ テイコブ におい取り袋 EX(55枚入)

アンモニア系の悪臭を
取り除く消臭剤配合



306941 **2,365円** 税抜2,150円

■サイズ/35cm×50cm
■55枚入
■袋カラー/ブルー

●外出先や車内などで使用したおむつを保管できます。1枚で4枚分のおむつを収納可能。

●幸和製作所

⑤ おむつが臭わない袋

BOS 大人用
驚異的な防臭力を
持った高機能素材



M(90枚入)

847052
M(90枚入) **1,155円** 税抜1,050円
L(90枚入) **1,507円** 税抜1,370円
LL(60枚入) **1,595円** 税抜1,450円

■素材/ポリエチレン、他 ■袋カラー/白色

サイズ	袋サイズ(cm)	マチ	目安
M	23×38	なし	尿とりパッド(L)1個分
L	30×40	あり	大人用おむつ1個分
LL	35×50	あり	大人用おむつ2~3個分

●医療向け開発から生まれた驚異の防臭袋です。臭いのストレスを大幅に減らします。

●クリロニ化成

⑥ ウィズケア 消臭おむつ 処理袋大人用 ビッグ

ビッグサイズでしっかり
消臭できる処理袋



20枚入 100枚入

●独自構造で簡単に
口が開きます。

816501
20枚入 **506円** 税抜460円
100枚入 **2,391円** 税抜2,174円

■素材/高密度ポリエチレン
■サイズ/袋1枚サイズ:35(マチ付き)×60cm
■袋カラー/白色
●大人用紙おむつ3~6個分。

●サンシャイン
ポリマー

⑦ Sスマイルズ おむつの消臭袋

悪臭成分をキャッチして
化学的に消臭



NEW

975475 **1,089円** 税抜990円

■サイズ/30cm×40cm
■素材/ポリエチレン
■袋入数/60枚

●サラヤ

⑧ おしり洗淨液 エッセンス

おしり洗淨液Neoに
対して、1.5倍濃縮し、
容器コンパクト化を
行った新商品



882305
280ml 本体1280ml 付替え1280ml
2,354円 税抜2,140円
9,240円 税抜8,400円
8,668円 税抜7,880円

280ml(6/C)・1280ml(2/C)

●ユニ・チャーム

⑨ おしり洗淨液Neo

洗淨・保湿・肌保護の3つの効果をこれ1本で!

さわやかな石鹸調の香り



●ユニ・チャーム

882188 **2,354円** 税抜2,140円
350ml 本体

882189 **9,240円** 税抜8,400円
1750ml 本体

882168 **2,112円** 税抜1,920円
シャワーボトル12本

●おしり洗淨液専用の
ボトルです。

350ml(6/C)・1750ml(2/C)

●洗淨後は余分な水分をふきとるだけ、すすぎは必要ありません。
●お湯300mlに対して、洗淨液ポンプ1プッシュ(約3.5ml)で希釈してください。

⑩ Sケア すすぎがいらぬ洗淨液

天然由来の洗淨成分で
お肌清潔に



1000ml

875677
350ml **2,376円** 税抜2,160円
1000ml **5,940円** 税抜5,400円

■香り/ほのかな石鹸の香り
●適温のお湯に1プッシュ(約3.5ml)で希釈してください(350ml 約100回分、1000ml 約285回分)。
●保湿:植物由来成分を中心に10種を採用。
■ノンアルコール

●大王製紙

⑪ リフレ おしりうるおい 洗淨液 350ml

1本で洗淨・保湿・
保護の3つの
はたらき!



801163 **2,200円** 税抜2,000円

■内容量/350ml
■香り/せっけんの香り
●300~400mlの微温湯に1プッシュしてください(約116回分)。

●リブドゥコーポレーション

⑫ 泡がやさしいおしり洗い

泡で浮かせて汚れ
スッカリすすぎ不要



●ビジョンタヒラ

682425
本体 **1,100円** 税抜1,000円
詰めかえ用 **1,540円** 税抜1,400円

■内容量/本体350ml 詰めかえ用800ml
■香り/ホワイトフローラルの香り
●尿臭・便臭を香りで包み込み、よい香りに感じられるフィードバック香料を使用。
●おむつ内の敏感肌にもやさしい低刺激処方。

本体(20/C)・詰めかえ用(12/C)

⑬ エリエール ふんわり吸水タオル

ドライでも
ふんわり柔らか素材



875384 **455円** 税抜414円

■サイズ/37.5×28cm ■袋/50枚入

●陰部洗淨時とおむつ交換時の水分の拭き取りに適しています。

●大王製紙

⑭ ライフリー 超やわらか吸水タオル

清潔ケアの
押し拭き仕上げに



882219 **517円** 税抜470円

■サイズ/25×26.5cm ■箱/40枚入
■材質/パルプ、レーヨン、ポリエステル

●お肌によさしい柔らか素材で、ぬれても破れにくい3層構造のドライタオル。

●ユニ・チャーム

⑮ ライフリーシュッと吸収シート

レギュラー・ワイド
パワフル吸収シートで
スピード吸収!



レギュラー
882267 **2,233円** 税抜2,030円
■サイズ/44cm×32cm
■袋/72枚入
●洗淨時、消毒時、処置時にまわりを汚さない吸収シート。

ワイド
882266 **3,377円** 税抜3,070円
■サイズ/60cm×44cm
■袋/54枚入
●スリムでも安心の吸収量。

レギュラー(6/C)・ワイド(4/C)

●ユニ・チャーム

① ライフリーらくらくおしりふきPro

保湿成分 ヒアルロン酸配合のおしりふき



ユニチャーム

NEW

トイレに流せる

882332 ■サイズ/18cm×20cm ■袋/72枚入

●水溶性なので、使用後はトイレに流せます。



やわらか厚手

882331 ■サイズ/18cm×20cm ■袋/72枚入

●しっかり丈夫で破れにくい。

やわらか厚手大判

882330 ■サイズ/20cm×25cm ■袋/60枚入

●1枚でしっかりふける大判サイズです。



やわらか厚手超大判

882147 ■サイズ/40cm×30cm ■袋/30枚入

●多量の便や、からだを拭く時も安心の超大判サイズ。

トイレに流せる・

やわらか厚手・

やわらか厚手大判 462円 税抜420円

やわらか厚手超大判

671円 税抜610円

ノンアルコール 無香料

(12/C) 在

② アテント流せるおしりふき

プラスチック蓋で片手で楽々開け閉め
せっけんの香り



大王製紙

無香料



875327 550円 税抜500円

■サイズ/18cm×20cm ■袋/72枚入

ノンアルコール

(12/C) 在

③ トイレに流せるやわらかおしりふき

お肌にやさしい
アロエエキス、ヒアルロン酸配合



リブドックコーポレーション



フタ付

801106 605円 税抜550円

■サイズ/17.5cm×20cm ■袋/80枚入

ノンアルコール 無香料

(12/C) 在

④ ハビナーストイレに流せるパットおしりふき

トイレでの排泄ケアに後片付けもカンタン!



ピジョンタヒラ

リニューアル

682102

605円 税抜550円

■サイズ/18cm×19cm ■袋/72枚+8枚入

●汚れガード成分配合
●無香料・無着色
●価格を更変せずパック入数を8枚増量



大判厚手

836102

550円 税抜500円

■サイズ/20cm×30cm ■袋/40枚入

●さわやかな柑橘系の香り



ノンアルコール (20/C)、大判厚手 (24/C) 在

⑤ やぶれにくいタイプのおしりふき

ベッドでの排泄ケアに、丈夫で安心お肌にやさしいローション配合



ピジョンタヒラ

リニューアル

836167

308円 税抜280円

■サイズ/18cm×19cm ■袋/72枚入

●戻り防止シール採用。ズル防止対策



リニューアル

大判厚手

836232

495円 税抜450円

■サイズ/20cm×30cm ■袋/40枚入



ノンアルコール 無香料 (24/C) 在

⑥ アクティトイレに流せるたっぶり使えるおしりふき

たっぶり使える大容量100枚入り



日本製紙クレシア



955433 506円 税抜460円

■サイズ/20cm×15cm ■袋/100枚入

●片手でらくらくストッパー付き。

ノンアルコール 無香料

(24/C) 在

⑦ アクティ大きなおしりふきタオル60枚

お肌にやさしい天然コットン100%



日本製紙クレシア



955435 814円 税抜740円

■サイズ/25cm×20cm ■袋/60枚入

●片手でらくらくストッパー付き。

ノンアルコール 無香料

(12/C) 在

⑧ Kireinetトイレに流せる超厚手おしりふき

20枚入り
瞬間で水に解け、超厚手でふんわり、保湿成分たっぷり



ハビックス



776701 374円 税抜340円

■サイズ/16cm×22cm ■袋/20枚入

ノンアルコール 無香料

(24/C) 在

⑨ ネピア tender おしりふき

丈夫なメッシュで破れにくく、拭き取りやすい



王子ネピア



873129 517円 税抜470円

■サイズ/20cm×25cm ■袋/80枚入

ノンアルコール 無香料

(12/C) 在

⑩ エルモアいちばんやわらかおしりふき

エルモアいちばんトイレに流せるおしりふき
しっかり拭ける2種類の大判タイプ



カミ商事



648073 ■サイズ/20cm×29.5cm ■袋/70枚入



648074 ■サイズ/20cm×29.5cm ■袋/50枚入

517円 税抜470円

ノンアルコール 無香料

(16/C) 在

⑪ トイレに流せるスッキリおしりふき

保湿力の高いリビジュア配合



オオサキメディカル



821029 572円 税抜520円

■サイズ/18cm×20cm ■袋/80枚入

ノンアルコール 無香料

(24/C) 在

⑫ ラップオンウェットティッシュ

お肌に優しく手拭きやおしり拭きに



日本セイフティ



469004 605円 税抜550円

■サイズ/12.5cm×20cm ■袋/100枚

●水に流せるタイプです。

ノンアルコール 無香料

(24/C) 在

⑬ やわらかシートのおしりふき

アロエベラ葉エキス配合



ジェーシーアイ



365025 308円 税抜280円

■サイズ/20cm×22cm ■成分/水99% ■袋/70枚入

ノンアルコール 無香料

(20/C) 在

⑭ 大人用流せるおしりふき

片手で取り出せるポップアップ式なので、介護用途に最適



大一紙工



491201 418円 税抜380円

■サイズ/18cm×20cm ■袋/70枚入

●お肌に優しい、ノンアルコール・無香料です。

ノンアルコール 無香料

(24/C) 在

⑮ オールタイム大人用おしりふき

やわらかくお肌にやさしい



東京メディカル



132101 202円 税抜184円

■サイズ/20cm×20cm ■袋/50枚入

●お肌に優しいヒアルロン酸成分配合。

ノンアルコール 無香料

(36/C) 在

歩行関連商品 車いす



下表で表示しきれなかったカテゴリ内の全商品、さらに詳細項目で比較できる「おたすけ比較表」ページが表示されます。

車いすの「選び方」について

①車いすの操作について

ご自身で操作して移動できる
ご自身では操作できない

- ➔ 自走型(介助型としても使用できます)
- ➔ 介助型(乗られた方が手で漕ぐことはできません)

自走型
503292



②サイズについて

少しでも小さな力で移動したい
屋内での使用、狭いところを通りたい
小柄である(または大柄である)
足で漕ぐことが多い、自分で乗り降りしたい
車に載せて移動する、収納場所が狭い

- ➔ ①重量が軽いもの(※必ずしも軽い=操作しやすいではありません)
- ➔ ②全幅(車いす自体の幅)が小さいものを
- ➔ ③座幅(一般的なサイズは40cm、広すぎても体が傾き危険です)
- ➔ ④前座高(座面の高さ)が低いものを
- ➔ ⑦折りたたみ幅が小さいものを
- ➔ ⑧背折れ機能付きの車いすを

それぞれお選びください

③特別な機能

坂道でも安全に操作(介助)したい
ベッドなど横への乗り降りがしやすい
乗り降りのしやすいものがよい
乗り降りのしやすさや乗車安定性を求めて
乗られる方の状態に合わせて座位姿勢
長時間乗られる方や、座位保持が困難な方

- ➔ ⑨介助ブレーキ付き
- ➔ ⑩肘掛け跳ね上げ他(肘掛けを跳ね上げて横から乗り降りできる)
- ➔ ⑪スイングアウト(足置きが左右に広がる)機能付き 他
- ➔ ⑫ティルト(前傾や後傾に座面の角度が調整できるタイプ)
- ➔ ⑬リクライニング(背もたれ角度が調整できるタイプ)
- ➔ ⑭モジュール(座面の高さや座幅を調整できるタイプ)

介助型
507076



車いす比較表

掲載ページ	コマ番号	申込番号	メーカー品番	用途	①重量(kg)	②全幅(cm)	③座幅(cm)	④前座高(cm)	⑤材質	⑥耐荷重(kg)	⑦折畳全幅(cm)	⑧背折れ	⑨介助ブレーキ	⑩肘掛けの機能	⑪フットレストの機能	⑫リクライニング	⑬ティルト	⑭モジュール	⑮その他機能	メーカー名
89	1	512293	NEO-1	自走	12.7	63	40	43	アルミ	100	30	○	○						ノーバンク	日進医療器
89	4	935616	NEO-2β	介助	11.3	59	40	43	アルミ	100	28	○	○						ノーバンク	日進医療器
89	5	502285	KF16-40/42SB	介助	①8.9	55・57	40・42	43	アルミ	100	28	○	○							カムラサイクル
89	5	502284	KF22-40/42SB	自走	②9.6	59.5・61.5	40・42	43	アルミ	100	33	○	○							カムラサイクル
90	1	507075	NEXT-11B	自走	11.8	55	38・40・42	43	アルミ	100	29	○	○							松永製作所
90	3	3376	AR-201B	自走	15.2	65・67・69	38・40・42	43	アルミ	100	35	○	○							松永製作所
90	5	517718	CRT-SG-6	介助	10.5	①49	40	43.5	アルミ	100	27	○	○						ノーバンク	ミキ
90	6	404628	U-1	自走	12.5	64	40	43	アルミ	100	32	○	○						ノーバンク	マキテック
91	1	574021	J-102	介助	11.1	56	42	44	アルミ	100	③25.5	○	○						ノーバンク	ジーピー
91	5	366656	W-802	自走	12.5	54	40	43.5	アルミ	100	①22	○	○		○				ノーバンク	スワニー
91	6	523107	MGB22-ST	自走	15.2	63.5	41	43	スチール	100	32								ノーバンク	美和商事
92	1	503326	KMD-B22	自走	15.6	55・57・59・62	38・40・42・45	43・45・47	アルミ	100	30	○	○	跳上	○			背張・高		カムラサイクル
92	3	503205	KFP16-40/42SB	介助	③9.9	55・57	40・42	43	アルミ	100	28	○	○	跳上	○					カムラサイクル
92	4	503666	SYP16-40/42SB	介助	13.2	56・58	40・42	43	アルミ	100	29	○	○	跳上	○				ノーバンク	カムラサイクル
93	1	525711	NEXT2-51B	自走	15.2	56	40・42	43	アルミ	100	28	○	○	跳・高	○			背張・高	ノーバンク	松永製作所
93	2	520971	NEXT2-31B	自走	14.6	56	40・42	43	アルミ	100	29	○	○	跳上	○			背張	ノーバンク	松永製作所
93	5	509677	GRC-51B	自走	17.1	56.5	40・42	41・43	アルミ	100	32	○	○	跳・高	○			背張・高	ノーバンク	松永製作所
93	7	506197	AR-901(介助)	介助	16.4	55	38・40・42	39~47	アルミ	75	34	○	○	跳・高	○			背張・高		松永製作所
94	1	935931	NA-SU7・Hi	自走	16.7	60~64	42・44・46	43・45・47	アルミ	120	31	○	○	跳・高	○			背張・高	座幅調整	日進医療器
94	2	935927	NA-SU7・Lo	自走	15.7	56~60	38・40・42	36・38・40	アルミ	100	31	○	○	跳・高	○			背張・高	座幅調整	日進医療器
94	3	935635	NAH-SU2W	介助	13	②49.5	40・43	42	アルミ	100	26	○	○	跳・高	○			背張	ノーバンク	日進医療器
94	4	935617	NEO-1βW	自走	13.4	58	40	43	アルミ	100	32	○	○	跳上	○				ノーバンク	日進医療器
94	6	517788	BAL-R6	介助	13.3	54	40	40・42.5・45	アルミ	100	②25	○	○	跳・高	○			背張・高	ノーバンク	ミキ
95	1	501032	KXL16-42	介助	21	57.5	42	44	アルミ	100	—		○	高さ	○	両方	背張	ノーバンク	カムラサイクル	
95	7	508559	MH-RD3D	介助	24.1	60	42	43・45・47	アルミ	100	—		○	高さ	○	両方	背張・高	ノーバンク	松永製作所	
96	4	517795	SKR-8	介助	24.2	③50	40	50	アルミ	100	32	○	○	跳・高	○	両方	背張	ノーバンク	ミキ	
96	5	380342	EAA37/40/43-2	介助	21.5・22・22.5	54・57・60	37・40・43	42	アルミ	100	—		○	高さ	○	両方	背張	ノーバンク	カルバオン	
96	11	682131	FC-120	介助	31	60.4	43	52.1	スチール	75	—		○	高さ			リク			ビジョンタヒラ
TOP3の選定基準➔					▽軽い	▽小さい					▽小さい									

表の見方: ⑩肘掛けの機能:「跳上」・「跳」=肘掛け跳ね上げタイプ、「脱着」・「高さ」・「高」=高さ調整タイプ

⑪フットレストの機能:「O」=スイングアウト&着脱、「EL」=エレベーターディング&スイングアウト

⑫ティルト・リクライニング:「ティ」=ティルト(座面角度調整)タイプ、「両方」=ティルトとリクライニング(背もたれ角度調整)機能の両方を有する、「連動」=2機能が連動して作動

⑬モジュール:「座高」=座面高さを調整可能

①NEOシリーズ

リーズナブルなノーパンク車いす

おすすめ



自走用 NEO-1

512293

介助用 NEO-2

512294

77,100円

非課税

重量 (自走) **12.7kg** (介助) **11.9kg**

■耐荷重/100kg ■材質/アルミ ■座幅/40cm
■TAISコード/(自走)00175-000322 (介助)00175-000323

【ノーパンク 背折 プフ】

商品特徴



バックサポート折りたたみレバーは、識別のしやすい「うす黄色」です。(NEO-0・NEO-0S除く)

フットサポートの高さはポルト固定式で、3段階の高さ調節ができます。

フットサポートは足を自然な姿勢で置ける角度に設定されています。レッグフレームも下腿部をやさしくしっかりとサポート。

②STAYERシリーズ

アルコールや次亜塩素酸ナトリウムでの清拭がOKなシートで低価格



自走型 SY22-40(42)SB

503572

介助型 SY16-40(42)SB

503573

No.111ミント

85,000円

No.112フジレザ

90,000円

全て 非課税

重量 (自走) **13.2kg** (介助) **12.1kg**

■耐荷重/100kg ■材質/アルミ ■座幅/40・42cm

■TAISコード/(自走)ミント:00160-000326、フジレザ:00160-000327

(介助)ミント:00160-000329、フジレザ:00160-000328

【ノーパンク 背折 プフ】



③モダンシリーズ A-style

(標準タイプ)外出が多い方に



自走用 KMD-A22

503292

介助用 KMD-A16

503293

108,000円

非課税

重量 (自走) **13.8kg** (介助) **13.0kg**

■耐荷重/100kg ■材質/アルミ ■座幅/40・42cm
■TAISコード/(自走)00160-000286 (介助)00160-000287

【ノーパンク 高調 エアー 背折 プフ】



④NEOシリーズ

アルミ製 エコノミー車いす



自走用 NEO-0Lレザ

512791

64,400円

非課税

重量 (自走) **11.8kg**

■耐荷重/100kg ■材質/アルミ ■座幅/40cm

【ノーパンク】



⑤NEOβシリーズ

軽量・高品質のスタンダード車いす



自走型 NEO-1β

935615

介助型 NEO-2β

935616

85,000円

非課税

重量 (自走) **12.3kg** (介助) **11.3kg**

■耐荷重/100kg ■材質/アルミ ■座幅/40cm
■TAISコード/(自走)00175-000420 (介助)00175-000422

【ノーパンク 背折 プフ】



⑥ふわりす(KF)シリーズ

持ち運びの機会が多い方におすすめ



自走用 KF22-40/42SB

502284

介助用 KF16-40/42SB

502285

126,000円

非課税

重量 (自走) **9.6kg** (介助) **8.9kg**

■耐荷重/100kg ■材質/アルミ ■座幅/40・42cm
■TAISコード/(自走)00160-000241 (介助)00160-000240

【エアー 背折 プフ】

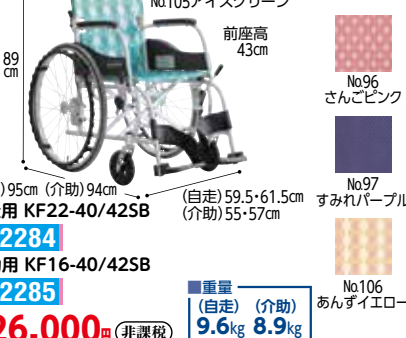

車いす 便利なアクセサリ

⑦車椅子ブレーキ延長棒

延de棒(エンデバー)

車椅子ブレーキを使いやすくお洒落に延長!

●ハーツエイコー



759004

5,720円

税抜5,200円

■カラー/赤・花柄調、茶・木目調

■素材/アルミ合金、天然ゴム ■重量/155g

■TAISコード/00017-000014

※延長棒のシャフトの内径は25mmです。

車いすのブレーキレバーのにぎりゴムの太さが25mm以上のものには使用できません。

在

⑧ソフグリ2

軽く柔らかい

ハンドリムのグリップ強化

●あいあーのけあ



508015

8,250円

税抜7,500円

■重量/75g (1本) ※適合タイヤサイズ 22~24インチ

■素材/発泡ゴム

●伸縮素材で、ハンドリムに被せるだけ。

●金属製のハンドリムも冬は冷たすぎず、夏は熱くなりすぎず握りやすくなります。

※ハンドリムとホイールの間隔が7mm以下の車いすは装着できません。

在

⑨フットレストカバー

(2個組) (KR-13)

打撲や裏面によるケガを防止

●キヨタ



831106

3,740円

税抜3,400円

■重量/約60g(1個) ■素材/ポリエステル100%

■TAISコード/00123-000047

●かぶせるだけで、足裏の保護と保温性を実現。

壁や人にぶつかった時の保護にも使えます。

●中毒性表皮壊死症の予防にも。

在

⑩フットガード(8002)

左右兼用、靴を履いたまま装着可能

●大阪エンゼル



886286

片足 **3,960円**

税抜3,600円

■サイズ/M(22~24cm)茶

L(24~26cm)黒

LL(26~28cm)グレー

■素材/ナイロン、ポリエステル、塩化ビニール

■TAISコード/01102-000009

在

①ネクストコア(スタンダード)

スリム&軽量で扱いやすい
スタンダードタイプ

自走型
NEXT-11B
507075

介助型
NEXT-21B
507076
133,100円
(非課税)

■重量
(自走) **11.8kg** (介助) **10.8kg**

■耐荷重/100kg
■材質/アルミ
■座幅/38・40・42cm
■TAISコード/
(自走)00066-000315 (介助)00066-000316

【エア― 背折 背折 プ付】



●松永製作所

②ネクストコア-くるり(6輪)

圧倒的な小回り性能!!

自走型(中床)
NEXT-71B
507392

介助型(中床)
NEXT-81B
507394
198,440円
(非課税)

■重量
(自走) **19.0kg** (介助) **18.0kg**

■耐荷重/100kg
■材質/アルミ
■座幅/40cm
■TAISコード/
(71B)00066-000333 (81B)00066-000334

【エア― 高調 背折 肘上 肘高 背折 プ付】



●松永製作所



③アルミ製スタンダード自走型

ドラム式制動用ブレーキを標準装備

AR-201B
3376

AR-211B(低床)
506171
94,380円
(非課税)

■重量
(201B) (211B)
15.2kg 14.7kg

■耐荷重/100kg
■材質/アルミ
■座幅/38・40・42cm
■TAISコード/
(201B)00066-000268 (211B)00066-000269

【エア― 背折 プ付】



●松永製作所

④BAL-Rシリーズ

コストパフォーマンスに優れた車椅子

自走型 BAL-R1
517784

介助型 BAL-R2
517785
89,000円
(非課税)

■重量
(自走) **12.3kg** (介助) **10.8kg**

■耐荷重/100kg
■材質/アルミ
■座幅/40cm
■TAISコード/
(自走)00122-000678 (介助)00122-000679

【ノーバンク 背折 プ付】



●ミキ

⑤CRT-SG-5/CRT-SG-6

使いやすさにこだわった、
軽量・コンパクト・車椅子!

自走型 CRT-SG-5
517717

介助型 CRT-SG-6
517718
155,000円
(非課税)

■重量
(自走) **11.1kg** (介助) **10.5kg**

■耐荷重/100kg
■材質/アルミ
■座幅/40cm
■TAISコード/
(自走)00122-000669 (介助)00122-000670

【ノーバンク 背折 プ付】



●ミキ

⑥車いす ユアーズ

ノーバンクタイヤ仕様で
メンテナンスが楽々!

自走型 U-1
404628
80,000円
(非課税)

■重量
(自走) **12.5kg**

■耐荷重/100kg
■材質/アルミ、ポリエステル、TPR、PU
■座幅/40cm
■TAISコード/00690-000141

【ノーバンク 背折 プ付】



●マキテック

⑦車いす カラーズ

クッション付き!
乗り心地抜群の車いすカラーズ!

自走型 KC-1
384301

介助型 KC-3
384431
101,000円
(非課税)

■重量
(自走) **14.2kg** (介助) **13.0kg**

■耐荷重/100kg
■材質/アルミ
■座幅/40cm
■TAISコード/
(自走)00690-000068 (介助)00690-000111

【エア― 背折 プ付】



●マキテック

⑧スマートフットレスト付車いす
ラクライズ

フットレストの開閉操作が簡単にできます!

LRH-50GC
404335
128,000円
(非課税)

■重量
(自走) **15.2kg**

■耐荷重/100kg
■材質/アルミ
■座幅/40cm
■TAISコード/00690-000138

【ノーバンク 背折 プ付】



●マキテック

車いす 便利なアクセサリ

⑨ホイールソックス

伸縮素材で簡単装着



2本入
508003
3,960円 税抜3,600円

■サイズ/中:20~22インチ 小:15~16インチ
■素材/ナイロン地CRスポンジ
●畳などの傷つきやすい床面の傷みをやわらげます。●車いすの汚れを室内に持ち込まないための室内用タイヤカバーです。

●あいあーるけあ

⑩前輪用ホイールソックス

室内用キャスターカバー
(マジックテープで簡単装着)



2本入
508004
2,640円 税抜2,400円

■サイズ/幅4.6cm×長さ40cm(5~7インチ)
■素材/ナイロン地CRスポンジ ■重量/26g
●キャスターサイズに合わせてハサミなどでカットして使用します。
●キャスターとフォークの隙間が狭い車いす(7mm以下)は装着できない場合があります。

●あいあーるけあ

⑪屋内用車いすタイヤ
RAKUカバー

取り付け外し簡単

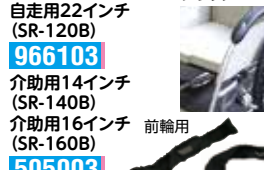

自走用22インチ(SR-120B)
966103

■素材/ポリエステル、アクリルコーティング
■保管袋(約10×13cm)付
●後輪:自走用(22インチ)、介助用(14・16インチ)
●前輪:6インチのタイヤカバーセット(1台分)。
●前輪用はマジックテープ止めタイプ。
●後輪用はゴムシャワーリングで簡単取付。
※車種によっては取付できない場合があります。

●笑和

⑫導尿バッグカバー

導尿バッグを使用する際、プライバシーの
保護や心理的安心感を得られます



674058
2,200円 税抜2,000円

■サイズ/幅:27cm×高さ:27cm
■素材/ナイロン85%、ポリウレタン15%
●中身の確認や、排出時は下部をめくるとだけ。都度取り外す必要はありません。
●はっく加工を施すことで速乾性に優れ、繰り返し洗濯ができます。

●フットマーク

①G style 車椅子

ノーパンクタイヤと軽量アルミフレームのリーズナブルな車いす



●ジービー



自走型 J-101 574012
 助形式 J-102 574021
67,000円 (非課税)
 ■重量 (自走) 12.6kg (助) 11.1kg
 ■耐荷重/100kg ■材質/アルミ ■座幅/(自走)40cm (助)42cm
 ■TAISコード/(自)01047-000005 (助)01047-000006

【ノーパンク 背折 プ付】

直

②アルミ自走式車椅子

ノーパンクタイヤ仕様のスタンダードモデル



●弘益



自走用 WE-K1 576187
71,000円 (非課税)
 ■重量 (自走) 12.3kg
 ■耐荷重/100kg ■材質/アルミ ■座幅/40cm
 ■TAISコード/02007-000001

【ノーパンク 背折 プ付】

直

③COLORS®

不整地、砂利道、段差などで楽々移動できる特殊な6輪車いす



●カラース



助形式 COL-02 373501
230,000円 (非課税)
 ■重量 (自走) 13.4kg
 ■耐荷重/75kg ■材質/マグネシウム
 ■座幅/40cm
 ■TAISコード/02018-000002
 ●段差(約10cm)をラクに安心して越えられる特許機構

【エア 背調 背折 プ付】

直

④HAPPYMODE

足元すっきり小回りできる軽量コンパクト車いす



●チノズ



自走式 HM020 573021
64,200円
 助形式 HM012 573022
62,200円
 全て (非課税)
 ■重量 (自走) 12.8kg (助) 10.8kg
 ■耐荷重/75kg ■材質/アルミ ■座幅/40cm

【エア 背折 プ付】

直

⑤スワニーミニ自走型

畳んで半分! 世界最小クラス



●スワニー



自走型 366656
98,000円 (非課税)
 ■重量 (自走) 12.5kg
 ■耐荷重/100kg ■材質/アルミ ■座幅/40cm
 ■TAISコード/01517-000005

●走行幅54cmで狭いところもスイスイと

【ノーパンク スイ 背折 プ付】

直

⑥スタンダード

スチール製車いす スタンダードシリーズ

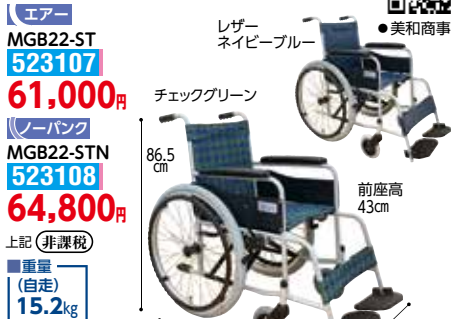

自走型 MGB22-ST 523107
61,000円
 助形式 MGB22-STN 523108
64,800円
 上記 (非課税)
 ■重量 (自走) 15.2kg
 ■耐荷重/100kg ■材質/スチール ■座幅/41cm
 ■カラー/チェックグリーン、レザーネイビーブルー
 ■TAISコード/(ST)01375-000026 (STN)01375-000027
 ●ガードル掛け標準装備

【ノーパンク】

直

⑦スタンダード(AL)

アルミ製車いす スタンダード(AL)シリーズ



自走型 MGB22-AL 523111
68,000円
 助形式 MGB22-ALN 523112
71,800円
 上記 (非課税)
 ■重量 (自走) 12.7kg
 ■耐荷重/100kg ■材質/アルミ ■座幅/41cm
 ■カラー/チェックブラック、ワインレッド
 ■TAISコード/(AL)01375-000028 (ALN)01375-000029
 ●ガードル掛け標準装備

【ノーパンク プ付】

直

⑧よかせレクト 自走式

取外し可能な選べるシート8色。軽量の折り畳み車椅子



●介福本舗



自走型 TRC22-SL-001 344101
80,000円 (非課税)
 ■重量 (自走) 12.8kg
 ■耐荷重/100kg ■座幅/40cm
 ■カラー/ブルー、ネイビー、ワインレッド、ブラウン、グリーン、パープル、オレンジ、レッド
 ●マジックテープで取り外し可能なメッシュシート。

【ノーパンク 背折 プ付】

直

車いす 便利なアクセサリ

⑨どこでも防水座布団

どこでも安心。汗や失禁等から座面を守る



●丸田シャツ



144117
4,400円 税抜4,000円
 ■カラー/ブラック、ブラウン、オレンジ、グリーン
 ■重量/240g
 ■カバー/表面:Wラッセル:ポリエステル100%、(底面)パイル防水生地(ポリウレタンミメット)綿80%、ポリエステル20%
 ■中材/Wラッセル:ポリエステル100%
 ●底面がポリウレタンコーティングなので、防水して椅子の座面が汚れるのを防ぎます
 ●通気性に優れ、洗っても短い時間で乾きます

在

⑩あんしんどこでも防水座布団

(織り生地・チェック柄)



●丸田シャツ



144149 **4,400円** 税抜4,000円
 ■カラー/チェック柄ブラウン、チェック柄レッド、チェック柄ブルー、チェック柄グレー
 ■重量/250g
 ■カバー/表面:ポリエステル100%
 ■中材/ポリエステル100%、カバー底面:パイル綿100%
 ●中材、カバーを丸洗い、清潔に保てる1枚です。

在

⑪失禁対応クッション(FR801)

五層構造で大量の尿失禁もしっかりキャッチ!



●ふれあいサポート



268108 **9,900円** 税抜9,000円
 ■カラー/ブラウン
 ■重量/430g
 ■カバー/表面:ポリエステル100%
 ■裏面:ポリエステルメッシュ100%
 ■中材/ポリエーテル・ポリエステル
 ■TAISコード/01292-000013

在

⑫防水クッションカバー

クッションを水分の染み込みや臭いから守ります

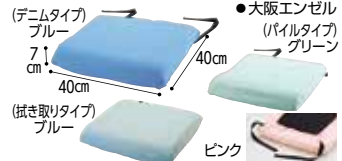

■カラー/(デ):ブルー・グリーン、(リ):グリーン、(柄):ブルー・ピンク
 ■素材/(デ):ポリエステル65%・綿35% (耐熱ポリウレタンミメット)、(リ):ポリエステル55%・アクリル45% (耐熱パイルニットポリウレタン加工)、(柄):ポリエステル100% (表面:耐熱ポリウレタンフィルム)

デニムタイプ (1535)	パイルタイプ (1536)	拭き取りタイプ (1537)
886593	886497	886637
3,630円 (3,300円)	3,080円 (2,800円)	3,080円 (2,800円)

●クッション対応サイズ:40cm×40cmの場合、厚さ7cmまで対応(3品番共通)

在

①モダンシリーズ B-style
(多機能タイプ) 移乗回数が多い方に

おすすめ



●カワムラサイクル

No83
ライトブルー

前座高
47cm (SH)
45cm (H)
43cm (M)

95.5cm (SH)
93.5cm (H)
91.5cm (M)

97.5cm

自走用 KMD-B22
40 (38・42・45)
M(H/SH)
503326

介助用 KMD-B16
40 (38・42・45)
M(H/SH)
503331
124,000円
(非課税)

■重量 (自走) (介助)
15.6kg 14.4kg

■耐荷重/100kg ■材質/アルミ ■座幅/38・40・42・45cm
■TAISコード/ (自走) 00160-000288 (介助) 00160-000290
※低床タイプ、エレベーター用脚部もございます。

②モダンシリーズ C-style
(多機能タイププラス) クッション利用者や高身長の方に



●カワムラサイクル

A11
紫チェック

前座高
47cm (SH)
45cm (H)
43cm (M)

95.5cm (SH)
93.5cm (H)
91.5cm (M)

97.5cm

自走用 KMD-C22
40 (38・42・45)
M(H/SH)
503335

介助用 KMD-C16
40 (38・42・45)
M(H/SH)
503339
146,000円
(非課税)

■重量 (自走) (介助)
16.5kg 15.3kg

■耐荷重/100kg ■材質/アルミ
■座幅/38・40・42・45cm
■TAISコード/ (自走) 00160-000292 (介助) 00160-000294
※低床タイプ、エレベーター用脚部もございます。

【エアー 高調 背調 肘上 肘高 スイ 背折 プ付】

③ふわりす+(KFP)シリーズ
軽量+多機能モデルが新登場



●カワムラサイクル

(自走) No97
すみれパープル

前座高
43cm

89cm

自走用 KFP22-40/42SB
503204

介助用 KFP16-40/42SB
503205
145,000円
(非課税)

■重量 (自走) (介助)
10.9kg 9.9kg

■耐荷重/100kg ■材質/アルミ
■座幅/40・42cm
■TAISコード/ (自走) 00160-000249 (介助) 00160-000248

【エアー 肘上 スイ 背折 プ付】

①～② モダンシリーズ共通カラー

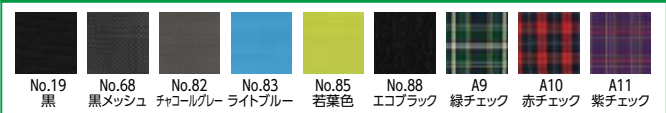

【エアー 高調 背調 肘上 スイ 背折 プ付】

直

④STAYER+シリーズ

院内感染を防ぐためにも清潔性が重要



●カワムラサイクル

自走用 SYP22-40/42SB
503665

介助用 SYP16-40/42SB
503666

No.111ミント
121,500円

No.112フジレザ
126,500円
(非課税)

■重量 (自走) (介助)
14.3kg 13.2kg

■耐荷重/100kg ■材質/アルミ
■座幅/40・42cm
■TAISコード/ (自走) 00160-000339、フジレザ:00160-000340 (介助) 00160-000341、フジレザ:00160-000342

【ノーパンク 肘上 スイ 背折 プ付】

⑤WAVIT+(ウェイビットプラス)

介助者も操作しやすい多機能モデル



●カワムラサイクル

自走用(ソフトタイヤ) WAP22-40/42S
502370

介助用(ソフトタイヤ) WAP16-40/42S
502371
169,000円
(非課税)

■重量 (自走) (介助)
14.2kg 12.8kg

■耐荷重/100kg ■材質/アルミ
■座幅/40・42cm
■TAISコード/ (自走) 00160-000242 (介助) 00160-000243
●エアタイヤ仕様もございます

【ノーパンク 肘上 スイ 背折 プ付】

⑥簡易モジュール車いす

シートカラー9色よりお選びいただけます



●カワムラサイクル

自走用 KA822-38/40/42B-M
4763

介助用 KA816-38/40/42B-M
501078
154,000円
(非課税)

■重量 (自走) (介助)
16.4kg 14.8kg

■耐荷重/100kg ■材質/アルミ
■座幅/38・40・42cm
■TAISコード/ (自走) 00160-000084 (介助) 00160-000088

【エアー 高調 背調 肘上 スイ 背折 プ付】

車いす 便利なアクセサリ

⑦USAKOクッション

肩と腕をしっかり支える



●アイソネックス

Mサイズ
13,200円
税抜12,000円

Lサイズ
18,700円
税抜17,000円

■重量/M:680g、L:1340g
■素材/本体:ポリエステル特殊繊維チップ、ランダムカットウレタンフォーム
■表材:ポリエステル(ウレタンフォームラミネート加工)
■TAISコード/(M) 00149-000040、(L) 00149-000041
●肩や腕の荷重を支えて、首や肩の緊張を緩和して、えん下を楽にします。

【在】

⑧ハバック

腕置きクッション



●丸井商事

円背の方の安楽な座位保持に。
ストレッチ生地でフィット感アップ

厚さ15cm

239005
19,800円
税抜18,000円

■重量/約650g
■素材/生地:綿76%、ポリエステル20%、ポリウレタン4%
■中材:ポリエステル100%
■TAISコード/ 01249-000009
●別売:外カバー単品、防水専用カバーあります

【在】

⑨アームレストクッション

ぽっくん



●アクションジャパン

様々なシーンで大活躍!
繊細な癒しを提供

厚さ20cm

663617
24,200円
税抜22,000円

■重量/約2kg
■素材/オーガニックコットン100%(外カバー)
■中材/ウレタンフォーム
●外カバーは取り外して洗濯が可能です。
内カバーは防水生地ですので清拭が可能です。

【在】

⑩マイバディ

イーザーヘッドレギュラー



●ユーキートレーディング

軽量なので車体バランスが崩れにくい。工具不要、簡単取り付け

555121
35,200円
税抜32,000円

取付イメージ

最大51cm

41~58cm

■重量/約1.9kg
■素材/アルミ、スチール、ウレタン
■TAISコード/ 00468-000046
●姿勢の再現性も高く、殆どの車いすに取付が可能です。

【在】

①ネクストコアII-アジャスト

自然といい姿勢で座りやすい、
自然体ですごせる心地よさ

自走式 NEXT2-51B **525711**
 介助型 NEXT2-61B **525713**
217,000円 (非課税)
 ■重量 (自走) 15.2kg (介助) 14.3kg
 ■耐荷重/100kg
 ■材質/アルミ ■座幅/40-42cm
 ■TAISコード/(自走)00066-000438 (介助)00066-000439
 ※伸縮式タックルブレーキ仕様
525712 525714 もございます。
 M-15 プルー M-16 グリーン M-17 オークル
 (ノーマンク 高調 背調 肘上 肘高 スイ 背折 付付) 直

②ネクストコアII-マルチ

快適性と移動しやすさがさらに進化

自走型 NEXT2-31B **520971**
 介助型 NEXT2-41B **520972**
171,820円 (非課税)
 ■重量 (自走) 14.6kg (介助) 13.6kg
 ■耐荷重/100kg
 ■材質/アルミ ■座幅/40-42cm
 ■TAISコード/(自走)00066-000427 (介助)00066-000428
 M-15 プルー M-16 グリーン M-17 オークル
 (ノーマンク 背調 肘上 スイ 背折 付付) 直

③ネクストコア-ワイド

大柄な方もゆったり座れます

自走型 NEXT-52BHB **508869**
 介助型 NEXT-62BHB **508870**
208,120円 (非課税)
 ■重量 (自走) 16.6kg (介助) 15.6kg
 ■耐荷重/130kg
 ■材質/アルミ ■座幅/46cm
 ■TAISコード/(自走)00066-000394 (介助)00066-000395
 (ノーマンク 高調 背調 肘上 肘高 スイ 背折 付付) 直

④ネクストコア-ミニモ(モジュール低床)

足こぎをされる方に適した低床タイプ

自走型 NEXT-50B **507769**
 介助型 NEXT-60B **507770**
194,810円 (非課税)
 ■重量 (自走) 14.3kg (介助) 13.6kg
 ■耐荷重/100kg
 ■材質/アルミ ■座幅/40cm
 ■TAISコード/(自走)00066-000328 (介助)00066-000329
 (エア 高調 背調 肘上 肘高 スイ 背折 付付) 直

⑤グレイスコア アジャスト

肘掛・座面の調整で姿勢をサポート

自走型 GRC-51B **509677**
 介助型 GRC-61B **509678**
209,330円 (非課税)
 ■重量 (自走) 17.1kg (介助) 15.8kg
 ■耐荷重/100kg
 ■材質/アルミ ■座幅/40-42cm
 ■カラー/M-12(ネイビー)、M-13(ブラック)、M-14(ワインレッド)
 ■TAISコード/(自走)00066-000409 (介助)00066-000408
 (ノーマンク 高調 背調 肘上 肘高 スイ 背折 付付) 直

⑥グレイスコア(多機能モデル)

グレイスコアの多機能タイプ

自走型 GRC-31B **509573**
 介助型 GRC-41B **509574**
179,080円 (非課税)
 ■重量 (自走) 16.5kg (介助) 15.1kg
 ■耐荷重/100kg
 ■材質/アルミ ■座幅/40-42cm
 ■カラー/M-12(ネイビー)、M-13(ブラック)、M-14(ワインレッド)
 ■TAISコード/(自走)00066-000401 (介助)00066-000402
 (ノーマンク 背調 肘上 スイ 背折 付付) 直

⑦セミモジュール AR-901

ユーザーに合わせたサイズ調整可能

自走型 AR-501 **4712**
133,590円 (非課税)
 介助型 AR-601 **4713**
127,780円 (非課税)
 ■重量 (自走) 16.6kg (介助) 15.2kg
 ■耐荷重/100kg
 ■材質/アルミ ■座幅/38-40-42cm
 ■TAISコード/(自走)00066-000274 (介助)00066-000275
 (エア 高調 背調 肘上 肘高 スイ 背折 付付) 直

⑧アルミ製多機能

肘掛け跳ね上げ&スイングアウトタイプ

自走型 AR-501 **4712**
133,590円 (非課税)
 介助型 AR-601 **4713**
127,780円 (非課税)
 ■重量 (自走) 16.6kg (介助) 15.2kg
 ■耐荷重/100kg
 ■材質/アルミ ■座幅/38-40-42cm
 ■TAISコード/(自走)00066-000274 (介助)00066-000275
 (エア 肘上 スイ 背折 付付) 直

⑨多機能車いすカラーズ

乗り心地抜群のカラーズ

自走型 KC-2 **384434**
 介助型 KC-4 **404246**
132,000円 (非課税)
 ■重量 (自走) 15.0kg (介助) 13.8kg
 ■耐荷重/100kg
 ■材質/アルミ ■座幅/40cm
 ■TAISコード/(自走)00690-000106 (介助)00690-000113
 (エア 肘上 スイ 背折 付付) 直

車いす 便利なアクセサリ

⑩パイルベルト

どの長さでも留められます

オレンジ **511027**
5,170円 税抜4,700円
 ■サイズ/幅10cm×長さ160cm
 ■カラー/オレンジ、ブルー
 ■素材/ポリエステル
 ●パイル生地で肌触りがソフトです。
 (在)

⑪車椅子ベルト(4010)

メッシュ素材で通気性良好

ブラック **675046**
12,100円 税抜11,000円
 ■カラー/ブラック、ブルー、ブラウン
 ■適応身長/ M(145~160cm)、L(160~175cm)
 ■素材/本体:ポリエステル100%
 パックル:ポリアセタール
 ●ずり落ちを防止します。小物を入れるのに便利な胸ポケット付。
 ※普通型の車椅子以外には使用しないで下さい。(在)

⑫車椅子シートベルト 背固定タイプ(4015)

姿勢保持、座位保持に

ブラック **675061**
3,850円 税抜3,500円
 ■サイズ/幅5cm×長さ約85~150cm
 ■素材/ポリエステル
 ●車椅子からのずり落ちを防止。1本のベルトをバックルで固定します。
 ※普通型の車椅子以外には使用しないで下さい。(在)

⑬車椅子シートベルト カーバックルタイプ(4017)

着脱が簡単です

ブラック **675139**
5,500円 税抜5,000円
 ■サイズ/幅5cm×長さ85~150cm
 ■素材/ポリエステル、ポリアセタール、鉄
 ●車椅子のずり落ち防止と姿勢保持に。
 ※普通型の車椅子以外には使用しないで下さい。(在)

① シン・ウルトラ モジュールHi

工具なしで簡単に座シート幅調整可能

●日進医療器

(介助) カキチャ (自走) テツコン **NEW**

自走型 NA-SU7・Hi **935931**
 介助型 NAH-SU7・Hi **935952**
249,500円 (非課税)

■重量 (自走) (介助) **16.7kg 14.7kg**

■耐荷重/120kg ■材質/アルミ
 ■座幅/42・44・46cm ■カラー/テツコン、カキチャ
 ■TAISコード/(自走)00175-000435 (介助)00175-000436

【ノーバンク 高調 巾調 背調 肘上 肘高 スイ 背折 付付 直】

② シン・ウルトラ モジュールLo

工具なしで簡単に座シート幅調整可能

●日進医療器

(自走) テツコン (介助) カキチャ **NEW**

自走型 NA-SU7・Lo **935927**
 介助型 NAH-SU7・Lo **935953**
249,500円 (非課税)

■重量 (自走) (介助) **15.7kg 14.3kg**

■耐荷重/100kg ■材質/アルミ
 ■座幅/38・40・42cm ■カラー/テツコン、カキチャ
 ■TAISコード/(自走)00175-000437 (介助)00175-000438

【ノーバンク 高調 巾調 背調 肘上 肘高 スイ 背折 付付 直】

③ シン・ウルトラ NA-SU2W/NAH-SU2W

ウルトラシリーズがフルモデルチェンジ!

●日進医療器

(介助) カキチャ (自走) テツコン

自走型 NA-SU2W **935634**
 介助型 NAH-SU2W **935635**
160,000円 (非課税)

■重量 (自走) (介助) **14.2kg 13.0kg**

■耐荷重/100kg ■材質/アルミ ■座幅/40・43cm ■カラー/テツコン、カキチャ
 ■TAISコード/(自走)00175-000426 (介助)00175-000427

【ノーバンク 背調 肘上 肘高 スイ 背折 付付 直】

④ NEOβシリーズ

軽量・高品質のスタンダード車いす

●日進医療器

(介助) (自走) プルー

自走型 NEO-1βW **935617**
 介助型 NEO-2βW **935618**
116,000円 (非課税)

■重量 (自走) (介助) **13.4kg 12.8kg**

■耐荷重/100kg ■材質/アルミ ■座幅/40cm
 ■TAISコード/(自走)00175-000421 (介助)00175-000423

【ノーバンク 肘上 スイ 背折 付付 直】

⑤ BAL-Rシリーズ BAL-R3/BAL-R4

コストパフォーマンスに優れた多機能型車椅子

●ミキ

(介助) プルー (自走) プルー

自走型 BAL-R3 **517779**
 介助型 BAL-R4 **517786**
110,000円 (非課税)

■重量 (自走) (介助) **13.9kg 12.3kg**

■耐荷重/100kg ■材質/アルミ ■座幅/40cm
 ■TAISコード/(自走)00122-000680 (介助)00122-000681

●ワンタッチキャスタ搭載の為、簡単にキャスタを外すことができます。

【ノーバンク 肘上 スイ 背折 付付 直】

⑥ BAL-Rシリーズ BAL-R5/BAL-R6

コストパフォーマンスに優れたモジュール車椅子

●ミキ

(自走) プルー (介助) プルー

自走型 BAL-R5 **517787**
 介助型 BAL-R6 **517788**
133,000円 (非課税)

■重量 (自走) (介助) **15.0kg 13.3kg**

■耐荷重/100kg ■材質/アルミ ■座幅/40cm
 ■TAISコード/(自走)00122-000682 (介助)00122-000683

●ワンタッチキャスタ搭載の為、簡単にキャスタを外すことができます。

【ノーバンク 高調 背調 肘上 肘高 スイ 背折 付付 直】

⑦ G style 車椅子 高機能タイプ

ご好評の G style 車いすに高機能タイプを追加

●ジービー

(介助) (自走) プルー

自走型 J-301 **574023**
 介助型 J-302 **574029** **NEW**
90,500円 (非課税)

■重量 (自走) (介助) **12.9kg 11.0kg**

■耐荷重/100kg ■材質/アルミ ■座幅/40cm (自走)42cm (介助)42cm
 ■TAISコード/(自走)01047-000008 (介助)01047-000009

【ノーバンク 肘上 スイ 背折 付付 直】

⑧ 多機能型車いす自走式

多機能型自走式車いす

ページュ ●シクロケア **NEW**

(自走) プルー

自走型 SCK-01 **701457**
59,800円 (非課税)

■重量 (自走) **13.5kg**

■耐荷重/100kg ■材質/アルミニウム ■座幅/43cm

【ノーバンク 肘上 スイ 背折 付付 直】

⑨ ウィングアップ®

自走式は座面高さを変更できます

●ピジョンタヒラ

(自走) (介助) (自走) (介助)

自走式 WD1N **682045**
 介助式 WCD1N **682218**
105,000円 (非課税)

■重量 (自走) (介助) **15.1kg 13.6kg**

■耐荷重/100kg ■材質/アルミ ■座幅/38・40・42cm
 ■TAISコード/(自走)00220-000153 (介助)00220-000154

【エアー 高調 肘上 スイ 背折 付付 直】

車いす 便利なアクセサリ

⑩ 座面付キーパー (セルフ脱着タイプ) (4011)

自分で脱着ができる車椅子ベルト

●特殊衣料

ネイビー

(装着時)

40cm

40cm

675189 14,300円 税抜13,000円

■適応サイズ/(ウエスト)70~110cm
 ■素材/ナイロン100%(防水加工)
 ■TAISコード/01365-000009

●車椅子に乗っている時の姿勢保持に。
 ●車椅子以外に背付四脚椅子にも装着可能です。

【在】

⑪ トランスポートベルト 座位型 (4002)

幅広の8の字ベルトが体を背もたれにしっかり固定

●特殊衣料

イエロー (M)110cm (L)126cm
 (M)17cm (L)17.5cm
 グレー

126cm

675205 11,880円 税抜10,800円

■サイズ(ウエスト)/M(85~100cm)、L(95~110cm)
 ■素材/ポリ塩化ビニール100%
 ■TAISコード/01365-000012

●椅子、車いすに座っている時の姿勢保持に。
 ●マジックテープで簡単に着脱可能。
 ●リクライニング式の車いすにもご使用いただけます。

【在】

⑫ 車いす用ワンタッチベルト キーパー

座位姿勢を保持し、車イスからのズレ落ちをガード

キーパーII (後)

キーパーIIカラー (リバーシブル)

グリーン×イエロー パープル×モカ

●フットマーク

キーパーII **570003 12,650円** 税抜11,500円

キーパーIIカラー

キーパーエコ (メッシュ) **570008 10,780円** 税抜9,800円

キーパーエコ (メッシュ) ネイビー

■サイズ/(車いす背シート含む)横方向:96~126cm、縦方向:140~180cm
 ■素材/キーパーII:綿100%(葛城織)、キーパーエコ:ポリエステル100%
 ■重量/キーパーII:約380g、キーパーエコ:約240g

●拘束帯として使用しないでください。●リクライニング車いすにはご使用いただけません。

【在】

① ティルト&リクライニング

脚部スイングアウト式

おすすめ

●カワムラサイクル



No.99 シアンレザー

前座高 44cm

125cm

KXL16-42

501032

166,000円

(非課税)

■重量 (介助) 21.0kg

- 耐荷重/100kg
- 材質/アルミ
- 座幅/42cm
- TAISコード/00160-000244

- リクライニング 90~120°
- ティルト 0~20°

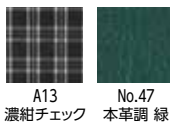

【ノーバンク ティ リク 背調 肘高 スイ プ付】

② Modern Rich-style (モダンリッチスタイル)

リクライニング操作で発生する背ずれを抑制

●カワムラサイクル

NEW



No.82 チャコールグレー

前座高 47cm

126cm

107cm

55cm

KMD-R12

524795

300,000円

(非課税)

■重量 (介助) 28.0kg

- 耐荷重/100kg
- 材質/アルミ
- 座幅/42cm
- TAISコード/00160-000347

- リクライニング 95~145°
- ティルト 5~20°

【ノーバンク ティ リク 背調 肘高 スイ 背折 プ付】

③ くるーん (ぴったりフィット)

コンパクトで操作がしやすい

●カワムラサイクル



No.102 ビーコックブルー

前座高 40cm

120cm

98cm

56.5cm

KPKF-12

503200

247,000円

(非課税)

■重量 (介助) 21.5kg

- 耐荷重/100kg
- 材質/アルミ
- 座幅/42cm
- TAISコード/00160-000250

- リクライニング 90~120°
- 頭部支持クッションは左右独立して厚さ調節(約9~17cm)ができます。

【ノーバンク リク 背調 肘上 肘高 背折 プ付】

④ マイチルト・コンパクトII

リラックスと自立支援2つの共存



●松永製作所

介助型 MH-CR2

509683

261,360円

スイング&エレベーター機構付 MH-CR2-SE

509684

282,480円

全て (非課税)

- リクライニング 90~125°
- ティルト 0~30°

■重量 (介助) (SE) 25.5kg (29.3kg)

- 耐荷重/75kg
- 材質/アルミ
- 座幅/40cm
- カラー/ネイビー、ワインレッド
- TAISコード/(MH-CR2) 00066-000411 (MH-CR2-SE) 00066-000412
- 背もたれ高さ60cm~67cmに調整可能

【ノーバンク ティ リク 高調 背調 肘高 スイ 背折 プ付】

⑤ マイチルト・コンパクトII

リフトアップ機能で真横への移動やその場での旋回が可能



●松永製作所

リフトアップ MH-CR2L

509685

287,760円

リフトアップ スイングアウト&エレベーター機構付 MH-CR2L-SE

509686

308,880円

全て (非課税)

■重量 (介助) (SE) 25.5kg (29.3kg)

- 耐荷重/75kg
- 材質/アルミ
- 座幅/40cm
- カラー/ネイビー、ワインレッド
- TAISコード/(MH-CR2L) 00066-000413 (MH-CR2L-SE) 00066-000414
- 背もたれ高さ60cm~67cmに調整可能

【ノーバンク ティ リク 高調 背調 肘高 スイ 背折 プ付】

⑥ マイチルト・ミニ3D リフトアップ

超コンパクトで小柄な方にぴったり



●松永製作所

MH-SRL

508673

287,760円

リフトアップ スイングアウト&エレベーター機構付 MH-SRL-SE

508674

308,880円

全て (非課税)

■重量 (介助) (SE) 27.0kg (29.0kg)

- 耐荷重/100kg
- 材質/アルミ
- 座幅/40cm
- カラー/ブルー、オレンジ、紺ビニール
- TAISコード/(MH-SRL) 00066-000351 (MH-SRL-SE) 00066-000352
- リフトアップ機能が付いており、真横への移動、その場での旋回が可能になります。

【ノーバンク ティ リク 背調 肘高 スイ プ付】

⑦ マイチルト・リジッド3D

座位の安定を考えた設計



●松永製作所

MH-RD3D

508559

249,480円

(非課税)

■重量 (介助) 24.1kg

- 耐荷重/100kg
- 材質/アルミ
- 座幅/42cm
- TAISコード/00066-000338

- リクライニング 90~125°
- ティルト 0~30°

●姿勢を考えた「フットサポート直下構造」と「3D立体スリングシート」の組み合わせ!

【ノーバンク ティ リク 高調 背調 肘高 スイ プ付】

⑧ エスコート

フルフラットで簡易ストレッチャーにも



●松永製作所

FR-11R

506044

213,840円

(非課税)

■重量 (介助) 29.0kg

- 耐荷重/75kg
- 材質/スチール
- 座幅/40cm
- TAISコード/00066-000250

- リクライニング 100~170°

【ノーバンク リク 背調 肘高 プ付】

⑨ エリーゼ

横移動可能なフルリクライニング車いす



●松永製作所

B-16

ビニールレザー

FR-31TR HB

520355

313,640円

(非課税)

■重量 (介助) 39.7kg

- 耐荷重/75kg
- 材質/スチール
- 座幅/40cm
- カラー/エリーゼスキン、ビニールレザー (B-16)

- リクライニング 100~175°
- ティルト 0~30°

【ノーバンク ティ リク 背調 肘高】

①ウルトラシリーズ ティルト&リクライニング

少ない力でティルト&リクライニングが可能 ●日進医療器

グリーン
前座高 45cm
134
111
56cm 113cm
インディゴ
40cm
124
101
40cm 111cm
ワイン
サックスレザー

重量 (Hi) 19.7kg (Lo) 18.6kg

NAH-UC-Hi 935138 226,600円
NAH-UC-Lo 512804 217,800円

●耐荷重 / (Hi) 120kg, (Lo) 100kg
●材質 / アルミ ●座幅 / (Hi) 42cm, (Lo) 40cm
●TAISコード / (Hi) 00175-000382, (Lo) 00175-000363
●リクライニング 0~30° ●ティルト 0~30° ●座クッション標準装備

【ノーバンク ティ リク 背調 肘上 肘高 スイ プ付】直

②ティルト&フルリクライニング

フリーロック機構の ティルト・リクライニング ●日進医療器

ビンールレザー
前座高 49cm
131
60cm 114cm

NHR-7B 511345 308,000円

重量 (介助) 34.8kg

●耐荷重 / 100kg ●材質 / スチール ●座幅 / 46cm ●TAISコード / 00175-000226
●リクライニング 87~175° ●ティルト 4~30°

【ノーバンク ティ リク 肘高】直

③ティルト&リクライニング

コンパクトで多機能 ●ミキ

自走型 BAL-11 516792 (自走) プルー-A2
介助型 BAL-12 516758 177,000円

重量 (自走) 24.4kg (介助) 23.5kg

●耐荷重 / 100kg ●材質 / アルミ ●座幅 / 40cm ●TAISコード / (自走) 00122-000507 (介助) 00122-000508
●リクライニング 95~115° ●ティルト 0~20°

【ノーバンク ティ リク 背調 肘上 肘高 スイ 背折 プ付】直

④コンパクト6輪車いす SKR-8

スロープ走行も可能な新型6輪車 ●ミキ

ヘザーブルー
前座高 50cm
133
103
98cm 50cm

517795 235,000円

重量 (介助) 24.2kg

●耐荷重 / 100kg ●材質 / アルミ ●座幅 / 40cm ●TAISコード / 00122-000687
●リクライニング 90~120° ●ティルト 0~20°
●6輪車では不可能であったスロープの走行や、約6cmの段差も越えられるようになりました。

【ノーバンク ティ リク 背調 肘上 肘高 スイ 背折 プ付】直

⑤emigoⅢ(エミーゴ3)

円背対応車いす ●カルパオン

標準仕様 EAA37/40/43-1 380341 320,000円
エレベータリング仕様 EAA37/40/43-2 380342 350,000円

重量 (介助) 19.0 19.5 20.0kg (エレベータリング) 21.5 22.0 22.5kg

●耐荷重 / 100kg ●材質 / アルミ ●座幅 / 37・40・43cm ●TAISコード / (標準) 00925-000027 (エレベータリング) 00925-000028
●リクライニング 90~130° ●ティルト 0~30°

【ノーバンク ティ リク 背調 肘高 スイ プ付】直

⑥楽歩ベーシック

モジュラー式漕げるティルト・リクライニング車いす ●カルパオン

ハイバック仕様 380293 360,000円

重量 (ハイバック) 21.0 21.5 22.0kg

●耐荷重 / 100kg ●材質 / アルミ ●座幅 / 37・40・43cm ●TAISコード / 00925-000025
●リクライニング 90~135° ●ティルト 2~15°

【エア ティ リク 高調 背調 肘高 スイ プ付】直

⑦ニュースイングプラス

座位保持をかんたんにアシスト ●ビジョントピラ

NSW-2 836247 165,000円

重量 (介助) 20.0kg

●耐荷重 / 100kg ●材質 / アルミ ●座幅 / 40cm ●TAISコード / 00220-000161
●ティルト 0~30°
※介助プルーキ付(NSW-2-D) 836248 180,000円もごさいます。

【ノーバンク ティ 背調 肘高 スイ】直

⑧座位保持自走型ラクリオ

骨盤を安定させるホールド機能で、長時間使用でも疲れません ●ビジョントピラ

PR-1000 682434 115,000円
PR-1000B (介助プルーキ付) 682480 134,000円

重量 (1000) 19.8kg (1000B) 21.0kg

●耐荷重 / 100kg ●材質 / アルミ ●座幅 / 40cm ●TAISコード / (1000) 00495-000059, (1000B) 00495-000064
●握りやすくごきやすいハンドリム採用 ●ヘッド部高さ調整可能。

【エア ティ 背調 肘上 スイ 背折】直

⑨座位保持ティルトリクライニング

ラクレスト ●ビジョントピラ

PR-2100B (介助プルーキ付) 682701 237,000円

重量 (介助) 30.5kg

●耐荷重 / 75kg ●材質 / アルミ ●座幅 / 40cm ●TAISコード / (2100B) 00495-000081
●リクライニング 95~130° ●ティルト 7~17°

【ノーバンク ティ リク 肘上 肘高 スイ 背折 プ付】直

⑩フルリクライニングキャリア FC-120

まる洗いシート ●ビジョントピラ

介助型 682136 290,000円

重量 (介助) 31.0kg

●耐荷重 / 75kg ●材質 / スチール ●座幅 / 43cm ●TAISコード / 00495-000051
●通気性がよいのでムレが軽減され快適。
●リクライニング 98~166°

【エア リク 肘高 プ付】直

⑪フルリクライニングキャリア FC-120

背中やおしりのズレを起こりにくくする、らくらく機能付き ●ビジョントピラ

682131 260,000円

重量 (介助) 約31.0kg

●耐荷重 / 75kg ●材質 / スチール ●座幅 / 43cm ●前座高 / 52.1cm ●TAISコード / 00495-000050
●リクライニング 98~166°

【エア リク 肘高 プ付】直

⑫電動昇降フルリクライニング

キャリア FC-320 ●ビジョントピラ

電動で昇降するので、持ち上げない介護が可能に

682521 520,000円

重量 (介助) 54.5kg

●耐荷重 / 100kg ●材質 / スチール ●座幅 / 43cm ●TAISコード / 00220-000168

【ノーバンク リク 高調 肘高 プ付】直

①CRT-SG-3B

ノンバックブレーキ搭載の軽量車椅子



自走型
CJ01165
518214
184,000円 (非課税)

■重量 (自走) **14.5kg**
■耐荷重/100kg
■材質/アルミ・鉄・樹脂
■座幅/40cm
■TAISコード/00122-000702

【ノーバンク 肘上 スイ 背折 プ付】

直

②ロックアシスタ® II

人気の自動ブレーキ付き車いす



標準タイプLA-1
682436

低床タイプLA-2
682437 105,000円 (非課税)

■耐荷重/35~100kg ■重量 (LA-1) **16.6kg** (LA-2) **16.3kg**
■材質/アルミ
■座幅/40cm
■TAISコード/ (LA-1)00495-000061 (LA-2)00495-000062
●足踏みレバー、折りたたみ時にタイヤロック解除ができます。

【エア 背折】

【エア 背折 肘上 スイ】

シートから立ち上がると自動的に車いすが止まるので安心!



ウイングアップ
スイングアウトタイプLA-3
682438
125,000円 (非課税)

■耐荷重/35~100kg ■重量 (自走) **17.3kg**
■材質/アルミ
■座幅/40cm
■TAISコード/00495-000063

【エア 背折 肘上 スイ】



LA-RX
682594
145,000円 (非課税)

■耐荷重/35~100kg ■重量 (自走) **18.0kg**
■材質/アルミ ■座幅/40cm
■TAISコード/00495-000072
●コンパクト設定で在宅でもラクラク操作
●背張り調整、介助ブレーキ付き

【エア 背調 肘上 スイ 背折 プ付】



●ピジョンタヒラ



LAクッション
(背・座)
682595
16,500円
税抜15,000円

※LA-RXのオプションとなります。
※車いす同時購入時は非課税です。

直

③介助型 折り畳み式車椅子

介助型の丈夫な軽量アルミ製
折り畳み車椅子



AR-032
368206
38,910円
(非課税)

■重量 (介助) **6.7kg**
■耐荷重/75kg ■材質/アルミ ■座幅/47.5cm

【ノーバンク 肘上 背折 プ付】

在

④折り畳み式軽量介助車

ハンディライトプラス
軽くてコンパクト、携帯に便利です



レッド
ブルー
555069
58,000円
(非課税)

■重量 (介助) **約8.2kg**
■耐荷重/約75kg
■材質/フレーム:アルミ
クロスバー:スチール
■座幅/38cm×座奥35cm

【ノーバンク 背折 プ付】

【専用収納バッグ付】

⑤ハンディライト100

バッグに収納できる大型車いす



ブラック
555108
63,000円
(非課税)

■重量 (介助) **10.0kg**
■耐荷重/100kg
■材質/アルミ、スチール
■座幅/45cm×座奥35cm

【ノーバンク 背折 プ付】

【専用収納バッグ付】

⑥WheeMo トモニア

ともにあなたと、アクティブに!



自走型
SW0241M
JWG-1-16
385161
588,000円
(非課税)

■重量 (自走) **30.2kg**
■耐荷重/75kg ■材質/アルミ ■座幅/41cm

■バッテリー/リチウムイオンバッテリー
■TAISコード/00855-000065
●疲れにくいバックサポートシステムを採用。

【ノーバンク 背調 肘上 背折】

直

⑦WheeMo イノーマ

もっと自由に意のままに!
お出かけをサポート!



自走型
SW0142M
JWG-1-22
385160
598,000円
(非課税)

■重量 (自走) **32.4kg**
■耐荷重/100kg
■材質/アルミ ■座幅/42cm

■バッテリー/リチウムイオンバッテリー
■TAISコード/00855-000064
●疲れにくいバックサポートシステムを採用

【ノーバンク 背調 肘上 肘高 スイ 背折】

直

⑧遊歩アクティブ

手動と電動を兼用してもっと活発に。



自走型
SJ-01
546166
615,000円
(非課税)

■重量 (自走) **31.8kg**
■耐荷重/100kg
■材質/アルミ ■座幅/42cm

■バッテリー/リチウムイオンバッテリー
■TAISコード/00020-000055
●ヤマハ発動機社製車いす電動化ユニット「JWG-1」を装着したアルミフレームの電動車いす。

【エア 背調 肘上 肘高 スイ 背折 プ付】

直

⑨電動車いす E-economyスマイル

基本装備を兼ね備えた電動車いすスマイル!



自走型KEY-01
384247
252,000円
(非課税)

■重量 (自走) **29.0kg**
■耐荷重/100kg ■材質/アルミ ■座幅/43cm

■TAISコード/00690-000114
●前輪・後輪タイヤが幅広いので安定感抜群です

【エア 背折】

直

⑩NOAA モバイルアルファ

分解して車載移動が楽々



ワインレッド
522501
325,000円
(非課税)

■重量 **58.0kg**
(バッテリー含む)
シルバー

■耐荷重/115kg
■連続走行/16km ■後2輪駆動

■TAISコード/00971-000007
●国家公安委員会型式認定取得。

【ノーバンク】

直

⑪セニアカー ET4DB

音声案内で安全をサポート



メタリックレッド
パールイエロー
963097
418,000円
(非課税)

■重量 **100.0kg**
(バッテリー含む)
パールブルー

■バッテリー/32kg (12V・35Ah×2個)
■耐荷重/100kg ■連続走行/約31km

■後2輪駆動 ■TAISコード/00152-000033
※プリリアントホワイトパールのみ
433,000円となります。

【ノーバンク 直】

①WHILL Model R

スマートになった歩道のスクーター
WHILL Model R



自走型
91-11029-0

546588
357,000円

■非課税

■重量
(自走)
56.8kg



■耐荷重/147kg ■座幅/43.2cm
■バッテリー/リチウムイオンバッテリー ■TAISコード/01520-000033
●その場で旋回できる感動の小回り。狭い小径や人混み、エレベーターの中など、簡単に方向転換できる国内最小クラスの回転半径。
●住環境を選ばない2.7kgの着脱式バッテリー。バッテリーのみ室内、機体は屋外で保管できます。

【ノーバンク 高調 肘上 肘高 プ付】

②WHILL ModelC2

これからのプレミアムカー



前後左右、力を入れず指先だけで簡単操作

546536

487,000円

■非課税

■重量
52.0kg



■耐荷重/115kg ■座幅/40cm
■カラー/ホワイト、グレー、ブラック、ピンク、ゴールド、ブルー、レッド、パープル、ライトグリーン、ライトブルー
■バッテリー/リチウムイオンバッテリー
■TAISコード/01520-000027

【ノーバンク 高調 肘上 肘高 プ付】

③WHILL Model F

折りたたむためのモビリティ WHILL Model F



■重量
(自走)
26.7kg

546542 273,000円

■非課税

■耐荷重/115kg ■座幅/45cm
■カラー/ホワイト、ライトブルー、ブラック、レッド、ライトグリーン
■バッテリー/リチウムイオンバッテリー
●狭い玄関にも折りたたんで収納。3つの手順で簡単に折りたたむことができます。

【エア 肘高 プ付】

④遊歩 スキップα

狭い場所も安心。操作のしやすい小型のモデル。



自走型 SH03

546157 388,000円

■非課税

■重量
(自走)
90.0kg

【ノーバンク 肘上】

セリオは安心のサービスパック付!

セリオの電動カートなら初めての方でも、安心! 電動カートの専門業者が納品時からアフターまで直接フォローいたします。

1.「操作方法を直接ご説明」
ご利用者様宅への納品の際、運転方法や充電など実際に操作しながら説明させていただきます。

2.「目的地までの危険ポイントをアドバイス」
交通ルールを確認し、ご利用場所や目的地まで同行しながら安全な道のアドバイスをさせていただきます。

3.「買ってからも安心」
ご購入から2年間、合計5回定期点検に訪問いたします。ご不明点などもご相談ください。(離島除く)

※初年度の保険も無料で付いて、初めて乗られる方も安心してご利用いただけます。(保険は次年度から任意加入となります)

⑤ACTIVEPLUS ノーバンクロータイプ 電動アシスト三輪自転車

小型タイプなので小柄な方でも無理なく走行可能



592511 275,000円

税抜250,000円

■重量
30.0kg

■材質/スチール、アルミ合金

●ノーバンクタイヤなのでパンクの心配がありません。面倒な空気入れの手間もありません。
●三輪自転車は構造上二輪自転車とは全く乗車感覚が違います。左右のバランスをとりながらの走行が必要です。安全な場所十分に練習後ご使用ください。

【ノーバンク】

⑥ノーバンク電動アシスト三輪自転車

パンクの心配も空気入れの手間も必要なし



582510

297,000円

税抜270,000円

■重量
33.0kg

■材質/スチール、アルミ合金

●電動アシスト機能付きで重たい荷物を載せてもスイスイ走行ができます。

【ノーバンク】

⑦こげーるlivelyⅢ 3輪

軽くこげる3輪自転車



390570

140,800円

税抜128,000円

■重量
29.5kg

■サイズ/タイヤ前輪20型、後輪16型

■サドル高さ/約68~80cm ■材質/スチール

●乗り降りしやすい低床フレームと低床ステップでまじぎやすい。
●腰当て付きサドル(サギサカオリジナル)があるので足に力を入れやすい。

【エア】

⑧可搬型階段昇降機 らく段 W5W(ホワイト)

電動キャタビラーで階段介護の負担を軽減!



532307

748,000円

税抜680,000円

■重量/本体:24.5kg、バッテリー:2.3kg

■耐荷重/120kg(必ず2人に対応)

■材質/アルミ

■バッテリー/リチウムイオン電池

■昇降速度/歩行45歩/分

■標準付属品/鍵付きバッテリー(脱着式)、専用充電器、安全ベルト、ヘッドレスト、収納バック

■TAISコード/01976-000001

【ノーバンク】 ●簡易車いすとして平地走行も可能です。

⑨アルコール6000型

電動で旋回・昇降が出来る玄関の框用段差解消機



521316

324,500円

税抜295,000円

■重量/33kg ■耐荷重/100kg ■材質/スチール

■TAISコード/00125-000056

●工事不要の据置型。

⑩屋内用電動昇降機

直線・L字・斜め乗り降りが可能



531466

682,000円

税抜620,000円

■重量/92kg ■材質/スチール

■TAISコード/00084-000125

●どの方向からも組み替える事なく乗り降りが可能です。
●テーブルを持ち上げるだけで簡単に折りたたむので、未使用時に玄関を広く使用できます。

①2層クッション 夢ごこち

リーズナブルな体圧分散クッション。
座り心地の異なるリバーシブル



●ウェルファン

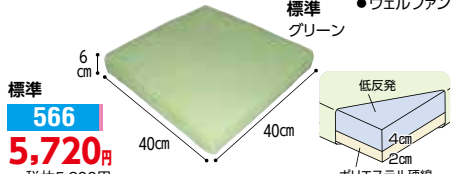

標準
566
5,720円
税抜5,200円



合皮レザータイプ
569
6,820円
税抜6,200円

■重量/約650g
■カバー/(標準)綿パイル(レザータイプ)合皮レザー
■中材/低反発ウレタンフォーム、ポリエステル硬綿
■カラー/(標準)グリーン(レザータイプ)ブラック
■TAISコード/(標準)00082-000039
(合皮レザー)00082-000040

②夢ごこちクッション (ハローキティ)

座りごこちの良い低反発クッション



●ウェルファン



10104
4,180円
税抜3,800円

■重量/約650g
■カバー/ポリエステル100%
■中材/低反発ウレタンフォーム、ポリエステル硬綿
■カラー/ブラウン
■TAISコード/00082-000045
●椅子にくくりつけられる紐付きです。



③ウェルファインシリーズ

ムシ軽減、快適な座り心地をリーズナブルな価格で。組み合わせでさらに快適に



●ウェルファン

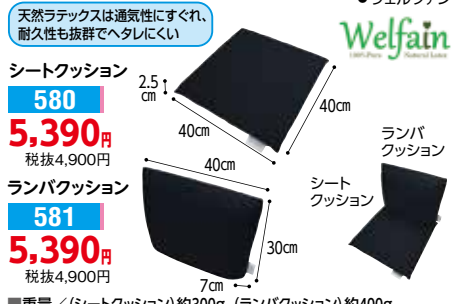

シートクッション
580
5,390円
税抜4,900円

ランパクッション
581
5,390円
税抜4,900円

■重量/(シートクッション)約300g、(ランパクッション)約400g
■カバー/ポリエステル100%、裏面滑り止め加工
■中材/天然ラテックスフォーム
■TAISコード/(シートクッション)00082-000036
(ランパクッション)00082-000037
(シートクッション&ランパクッション)00082-000038
●特有の弾力と体圧分散性により、腰の疲れ、座り疲れ、痛みの軽減に役立ちます。



④アウルケアクッション

進化した独自の“ふくろう”デザインとエクスジェルが効果的に体圧を分散。体格や症状などに合わせて6タイプをラインナップ。



●加地



40F 厚さ4cmの薄さで足つき性の良い薄型タイプ
60F 適度な厚みで体圧分散性を持つ標準タイプ
75F 坐骨部の深い沈み込み量を確保した減圧重視タイプ
70C アンカー形状により前ずれを防ぐ姿勢保持タイプ
80C 3D形状で最大限の薄さを実現した汎用性の高い姿勢保持タイプ
100C 起伏の強い3D形状で沈み込みのあるハイスベックな姿勢保持タイプ

	■TAISコード	重量	価格
40F	957142	00540-000067 1.1kg	26,950円 税抜24,500円
60F	957147	00540-000068 1.2kg	29,150円 税抜26,500円
75F	957146	00540-000069 1.4kg	31,350円 税抜28,500円
70C	957144	00540-000070 1.3kg	30,800円 税抜28,000円
80C	957143	00540-000071 1.6kg	33,000円 税抜30,000円
100C	957145	00540-000072 1.6kg	36,300円 税抜33,000円

■本体/表材:ウレタン合成皮革
中材:エクスジェル(合成ゴム)、ウレタンフォーム
裏材:滑り止め加工付きナイロン100%
■カバー/表材:ポリエステル100%、ウレタンフォーム、ウレタンフィルム
マチ:ウレタン合成皮革
裏材:滑り止め加工付きナイロン100%
■カラー/本体:ベージュ カバー:ブラック

⑤タカノクッション R

硬さと形状の異なるウレタンで優れた体圧分散と豊富なバリエーション



●タカノ



	■TAISコード	重量	価格
547171 タイプ1	00297-000104	650g	12,100円 税抜11,000円
タイプ2	00297-000105	720g	12,100円 税抜11,000円
タイプ3	00297-000106	500g	11,000円 税抜10,000円
タイプ4	00297-000107	550g	11,000円 税抜10,000円
タイプ5	00297-000108	380g	10,450円 税抜9,500円
タイプ6	00297-000109	410g	11,000円 税抜10,000円
背用	00297-000110	330g	10,450円 税抜9,500円

■カラー/ポリエステル(裏面に防水加工)
■中材/ポリウレタンフォーム
■カラー/ブラック、ブルー、レッド

⑥タカノクッションwiper

定番のタカノクッションの防水版。
高い薬品耐性で、簡単消毒!



●タカノ



547263
wiperR3-4
15,400円
税抜14,000円

wiperR1
16,500円
税抜15,000円

■重量/(1)650g、(3)500g、(4)550g
■カバー/ポリエステル、ポリウレタン
■中材/ウレタンフォーム
■TAISコード/(wiperR1)00297-000115
(wiperR3)00297-000116
(wiperR4)00297-000117

⑦あんしん楽らクッション (底面防水タイプ)

スリットカット構造による体圧分散効果で疲れにくい



●丸田シャツ

NEW

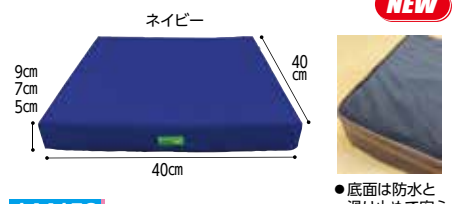

144150
高さ5cm **5,280円** 税抜4,800円
高さ7cm **5,940円** 税抜5,400円
高さ9cm **6,600円** 税抜6,000円

■重量/(5cm)370g、(7cm)430g、(9cm)510g
■カバー/ポリエステル100%(防水ウレタン加工)
■中材/ウレタンフォーム ポリエステル100%
■カラー/ネイビー
●カバーは洗濯機、乾燥機の使用OK!クッション材は手洗いが可能

⑧あんしん楽らクッション (全面防水タイプ)

スリットカット構造による体圧分散効果で疲れにくい



●丸田シャツ

NEW

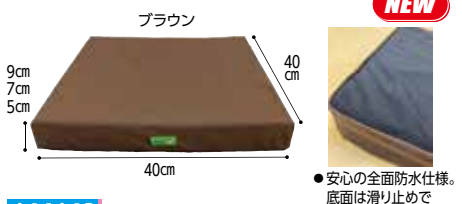

144143
高さ5cm **5,280円** 税抜4,800円
高さ7cm **5,940円** 税抜5,400円
高さ9cm **6,600円** 税抜6,000円

■重量/(5cm)370g、(7cm)430g、(9cm)510g
■カバー/ポリエステル100%(防水ウレタン加工)
■中材/ウレタンフォーム ポリエステル100%
■カラー/ブラウン
●カバーは洗濯機、乾燥機の使用OK!クッション材は手洗いが可能

①アルトネ v2

現場のニーズに応える、車いすクッション



●ケーブ

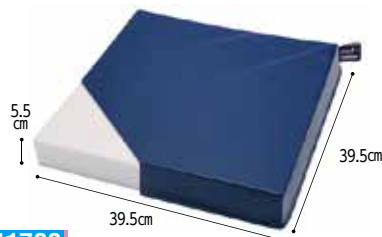

641788
14,850円
税抜13,500円

- 重量/950g
- カバー/ポリウレタンフォーム・ラミネート加工布
- 中材/ウレタンフォーム
- TAISコード/00206-000179
- お手入れ簡単な防水・清拭タイプのカバー(止水ファスナー)

②マイクッション(CK-398)

車いすのシートのたわみを解消して、骨盤の後傾を防ぐ



●ケーブ

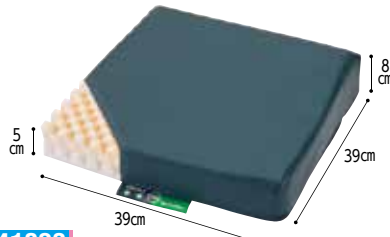

641023
8,800円
税抜8,000円

- 重量/500g
- カバー/(上面)ポリエステル(ウレタンラミネート加工)、(下面)ナイロン
- 中材/ウレタンフォーム
- TAISコード/00206-000051

③GPクッション GP-3

伸びるカバーでズレを吸収



●ジービー

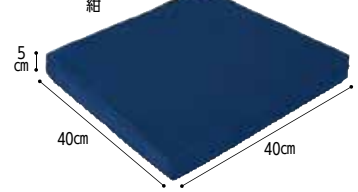

574007
9,900円
税抜9,000円

- 重量/約700g
- カバー/ポリエステル、ポリウレタン
- 中材/ウレタンフォーム(3層)
- TAISコード/01047-000002
- よく伸びるスパンデックス生地(水着などに使われる)カバーです。

④清拭タイプクッション

底面まで全面防水生地を使った清拭タイプクッション



●ファンディーナ



976096
15,400円
税抜14,000円

- 重量/1.2kg
- カバー/ポリエステル100%(ポリウレタンフィルムラミネート加工)
- 中材/熱可塑性エラストマー ウレタンフォーム
- TAISコード/00857-000051
- 中材構成はジェル+ウレタンを採用

⑤ワイドシートクッション UBW/UBQ

座幅45センチのシートクッション



●ファンディーナ

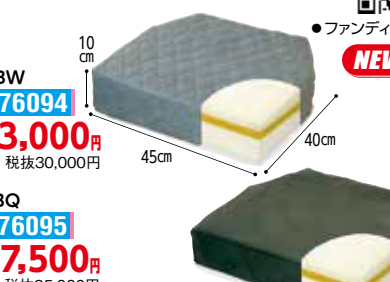

UBW
976094
33,000円
税抜30,000円

UBQ
976095
27,500円
税抜25,000円

- 重量/(UBW) 900g、(UBQ) 800g
- カバー/(UBW) 表面:上層ポリエステル100%、下層ポリエステル100%(ポリウレタンフィルムラミネート加工) 裏面:ポリエステル55%、ポリウレタン45%(UBQ) ポリエステル100%(ポリウレタンフィルムラミネート加工)
- 中材/ウレタンフォーム
- TAISコード/(UBW) 00857-000052 (UBQ) 00857-000053
- UBWは肌に優しい滑りにくいカバータイプ。前ずれが気になる方に。
- UBQはお手入れ簡単、清拭仕様の防水カバー。

⑥リフレア

体圧分散し、摩擦・ズレを低減。ムレも防いで快適に



●アルケア

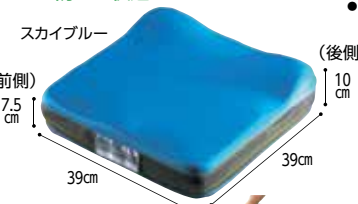

940026
16,654円
税抜15,140円

- 重量/500g
- カバー/上面:ポリエステル、側面:軟質ポリプロピレン樹脂、下面:ポリエステル(ウレタン樹脂コーティング)
- 中材/高透気ウレタンフォーム(立体トリプル構造)、ビーズ発泡ポリエチレン(サポートフレーム)
- TAISコード/00224-000014

⑦ヨッコイショ クッション(N-1)

3層ウレタン構造で体圧分散。防水カバーで清潔に



●ニシウラ



544004
11,000円
税抜10,000円

- 重量/900g
- カバー/(上面)綿パイル(ポリウレタンラミネート)(下面)ポリエステル
- 中材/ウレタンフォーム
- TAISコード/01272-000001

⑧アルファプラFクッション

前ズレを防ぐラジアルキャッチ構造



●タイカ



撥水・防水カバータイプ(青)
664124

吸湿・速乾カバータイプ(黒)
664125
41,800円
税抜38,000円

- 重量/600g
- カバー/(上面・側面)表地:ポリエステル 裏地:ポリウレタン(撥水・防水カバータイプ) ポリエステル(吸湿・速乾カバータイプ)
- インナー表地:ポリ塩化ビニル、裏地:テロン/レーヨン
- インナーカバー/ポリエステル
- 中材/ポリウレタンフォーム
- TAISコード/(撥水・防水)00563-000124 (吸湿・速乾)00563-000125

⑨アルファプラ

すくっとクッション

厚み4.5cmの薄くて軽いウレタンフォーム



●タイカ

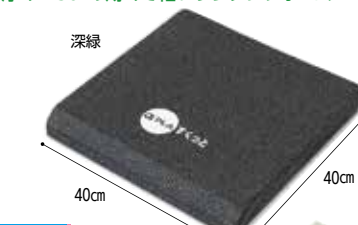

664141
12,100円
税抜11,000円

- 重量/300g
- カバー/(上面・側面)ポリエステル (底面)ポリエステル/メタクリル樹脂
- 中材/ポリウレタンフォーム
- TAISコード/00563-000142
- 特殊格子状ウレタンフォームにより、安定した座り心地

⑩洗える2層クッション

カバーごと洗え、いつも清潔



●島製作所

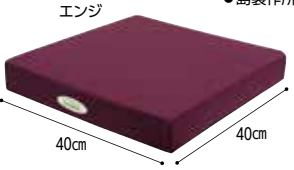

317339
11,550円
税抜10,500円

- 重量/450g
- カバー/ポリエステル
- 中材/低反発ウレタン・高反発ウレタン
- TAISコード/00576-000047
- 硬さの違う2層のクッションで体圧を分散

⑪低反発車椅子用クッション

カバー・中身ともに洗える。傾斜座面でズレ予防 底面すべり止め付き



●ルナール

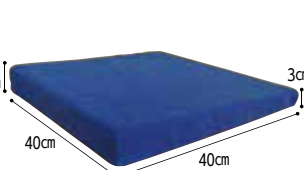

2549
9,933円
税抜9,030円

- 重量/約550g
- カバー/ポリエステル
- 中材/低反発ウレタンフォーム

⑫座ラックスUB(CK-01UB)

通気性の良いメッシュ生地



●美和商事

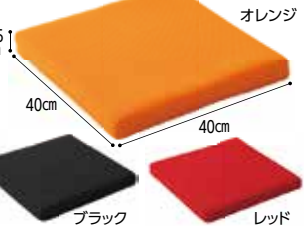

523032
7,700円
税抜7,000円

- 重量/400g
- カバー/表:ポリエステル、底:PU
- 中材/高反発ウレタン
- TAISコード/01375-000019

⑬車いす用座位保持クッション(WC-01)

車いすでの床ずれを防ぎ、座位の姿勢を保持します。



●ウェルファン

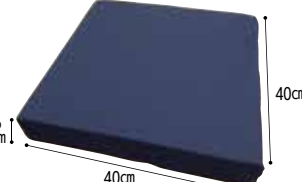

646058
9,900円
税抜9,000円

- 重量/400g
- カバー/ポリエステル・ナイロン
- 中材/3層構造低反発+高反発ウレタン
- TAISコード/00082-000078

① オルトトップクッション フィット(防水)

●バシフィックサブライ

症状にあわせて4通りの使い方

標準
前すべり予防の場合
左足こぎの場合
右足こぎの場合

3384
24,200円
税抜22,000円

■重量/720g
■カバー/ポリエステル、ナイロン(PVCラミネート加工)
■中材/ウレタンフォーム(多層構造)

在

② ナチュラルフィット

骨盤安定!
スペーサークッションで
さらにフィット!

●ジェーシーアイ

7cm
42cm
(S)37.5cm (M)40cm (L)42.5cm

365009
13,200円
税抜12,000円

■カバー/ポリエステル、ポリウレタンラミネート
■中材/発泡ウレタン ■重量/約750g
■サイズ/S、M、L ■TAISコード/00197-000012

●本体に組み合わせるスペーサークッションの置き方を変えることで、座位の保持・移乗・足こぎなどをサポートできます。

在

③ ヴィスコフロート 低反発シートクッション 低反発ウェーブクッション

制菌&通気性撥水カバー付きの
クッション

●マルゼン

NEW

シートクッション(柔め)
146102

ウェーブクッション(硬め)
146101
15,180円
税抜13,800円

■重量/1085g
■カバー/ポリエステル100%(表)、ナイロン100%(底面)(滑り止め加工)
■中材/モールド型低反発ウレタンフォーム100%
■TAISコード/(シート)01219-000018 (ウェーブ)01219-000019

在

④ タカノクッションMOLA/MOLAスリム

独自の3D形状のモールドウレタンとラテックスが、優しく姿勢をサポート

●タカノ

フラット
臀部:5.5cm
大腿部:6cm
38・40・43cm

コンター
臀部:5cm
大腿部:7.5cm
38・40・43cm

MOLAスリム
大腿部:4cm
40cm

NEW

547345
27,500円
税抜25,000円

547344
30,800円
税抜28,000円

547371
22,000円
税抜20,000円

■重量/フラット:(38幅)約930g、(40幅)約980g、(43幅)約1,050g
コンター:(38幅)約1040g、(40幅)約1100g、(43幅)約1190g
スリム:(40幅)約800g

■カバー/ポリエステル・ポリウレタン・PVCレザー
■中材/ウレタンフォーム・ラテックスフォーム
■TAISコード/フラット:(38幅)00297-000123 (40幅)00297-000121 (43幅)00297-000125
コンター:(38幅)00297-000122 (40幅)00297-000120 (43幅)00297-000124
スリム:(40幅)00297-000126

インナーカバーは薬品での清拭可能

在

⑤ 4Dハートフルクッション (FD40406)

骨格レベルで
床ずれ防止と座位保持

●アクションジャパン

663128
20,350円
税抜18,500円

■重量/1.5kg ■中材/ポリウレタン
■カバー/外カバー:ポリエステル、スパンデックス(裏面TPU防水フィルム) 内カバー:コットン100%
■TAISコード/00428-000039

●坐骨を支えて骨盤安定と圧力分散。無理なく理想的な姿勢保持ができる最先端デザイン。

在

⑥ マイ整座クッションGC

軽さ・薄さ・快適さを兼ね備えた
ジェルとウレタンの
ハイブリッドクッション

●ユークトレーディング

4.5cm
40cm

555091
14,300円
税抜13,000円

■重量/660g
■カバー/ポリエステル(撥水加工)
■中材/ジェル、ポリウレタン
■TAISコード/00468-000044

●クッション後方のスリット形状により、尾骨部の圧迫を避け、通気性もupして蒸れを軽減。ジェルによる圧分散。
●大腿部膝裏側に5度の傾斜を入れ、膝裏圧迫軽減、足こぎ動作の邪魔をしません。

在

⑦ ジェルトロンクッション シングル+3Dフォーム[38]

独自の3Dフォーム&ジェルトロンで
安定座位を保持

●バシフィックウェーブ

6.5cm
38cm

590003
18,000円
税抜16,364円

■重量/1.5kg
■カバー/座面・側面:ポリエステル100%、底面:PVC-RoHS100%(滑り止め加工)
■中材/ジェルトロン・高密度ウレタン
■TAISコード/00839-000010

●[42]タイプ(幅42×奥行38×高さ6.5cm)もございます。

在

⑧ ピタ・シートクッション BTWシリーズ

前ズレしづらく肌にやさしいWシリーズ
ホームベース型の座面に対応

●ファンディナー

3.5cm
5.5cm
(プレス)6.5cm
40cm

976092

種別	TAISコード	価格 (税抜)	重量
BTW35	00857-000048	19,800円	1.1kg
BTW55	00857-000049	22,000円	2.0kg
BTWプレス	00857-000050	27,500円	2.5kg

■重量/(BTW35)1kg (BTW55)1.1kg (BTWプレス)1.3kg
■カバー/(表)ポリエステル100%(裏)ポリエステル55%、ポリウレタン45%
■中材/(BTW35)熱可塑性エラストマー、(BTW55)熱可塑性エラストマー、ウレタンフォーム、(BTWプレス)熱可塑性エラストマー、合成繊維(ポリエーテルエステル系繊維)
■カラー/グレー

在

⑨ ピタ・シートクッション 「おしりが痛くならない」「通気性がよい」「水で洗える」人間工学に基づく3D形状の車いすクッション

●ファンディナー

ブラック
7cm
1.5cm
3.5cm
40cm

55
70

35
70

プレス
70

Wシリーズ
前ズレの気になる方へ
極保護繊維使用ですべりにくく
肌に優しいカバー

グレー
7・5.5・3.5cm
40cm

シーティングモデル
下層PEボードがスリングシートのため
たわみを抑えます。
高い除圧性、座位の安定性を求める方に

ネイビー・グリーン
8cm
40cm

P80
976048
26,400円
24,000円

■重量/1.3kg
■TAISコード/00857-000026

■カバー/ポリエステル100%
(Wシリーズ)表:ポリエステル100%
裏:ポリエステル55%、ポリウレタン45%
■中材/55、P80:熱可塑性エラストマー、ウレタンフォーム
プレス:合成繊維(ポリエーテルエステル系繊維)
P80:ポリエチレン

在

通気カバータイプ	TAISコード	価格 (税抜)	重量	
35	00857-000005	11,000円	1.1kg	
55	00857-000006	13,200円	1.2kg	
70	00857-000007	20,900円	2.2kg	
プレス	00857-000014	22,000円	1.4kg	
防水カバータイプ	35	00857-000016	13,200円	1.1kg
	55	00857-000017	15,400円	1.3kg
	70	00857-000020	23,100円	2.2kg
	プレス	00857-000021	24,200円	1.4kg

ナノファイバー カバータイプ	TAISコード	価格 (税抜)	重量
35	00857-000027	17,600円	1.1kg
55	00857-000028	19,800円	1.25kg
70	00857-000029	26,400円	2.1kg

① エルダークッション

座面形状を凹型にし、
滑り座りや斜め座り防止

●アイソネックス

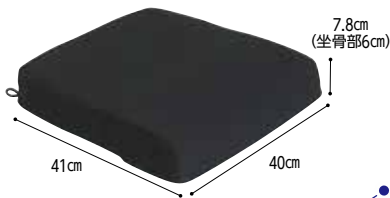

カバー裏面防水

448067
11,550円
税抜10,500円

- 重量/約930g
- カバー/(上面)ポリエステル(ウレタンフィルムラミネート加工)、(下面)ナイロン(ウレタン樹脂塗布)
- 中材/ウレタンフォーム複合材、ポリプロピレン樹脂(補強板)
- TAISコード/00149-000020

② ハニカムジェルクッション コンタータイプ

ハニカムジェル搭載コンタータイプ
褥瘡予防クッション

●ネオテックス



917201
29,150円
税抜26,500円

- 重量/1.4kg
- カバー/ポリエステル
- 中材/ハニカムジェル+ウレタンフォーム
- TAISコード/02152-000002

③ デュオジェルクッション (CK-385・CK-395)

長時間、車いすに座られる方に。
「体圧分散」「姿勢保持」に対応



●ケープ

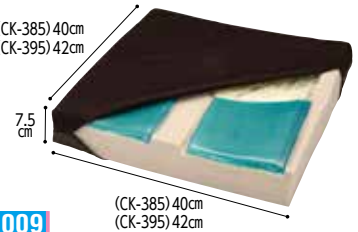

641009
42,900円
税抜39,000円

- 重量/CK-385)1.7kg (CK-395)1.9kg
- カバー/上面:ポリエステル100%(防水・伸縮) 下面:ターポリン布(すべり止め加工・防水・防炎)
- 中材/シリコンジェル、ウレタンフォーム
- TAISコード/00206-000048

④ ちよこつとアクションパッド (カバー付)

ウレタンやエアセルタイプの
クッションの底づきを防止

●アクション
ジャパン

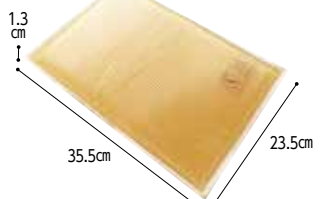

663122
18,700円
税抜17,000円

- 重量/1.1kg
- カバー/表:ポリエステル、裏:PVC
- 中材/アクトンドライポリマー
- 持ち運びが簡単でソファや座布団での使用も可能。

⑤ 車椅子用アクションパッド

世界67ヶ国50年以上の販売実績!

特長1 象が乗っても底づきしません!

底づきの限界は600kgと驚異的に高く、柔らかいのに底づきしません。

お尻を
優しくガード

特長2 硬くならず押し返しません!

柔軟性に富んだアクションパッドは、硬くならず押し返すこともなく、快適に体を支えます。

特長3 お手入れ簡単で衛生的!

次亜塩素酸ナトリウムなどの消毒も可能です。-30度から100度まで耐熱性があり、石鹸での丸洗いもできます。

	価格	■TAISコード	サイズ(幅×長さ×厚さ)	重量
ハイブリッド (#7000)	663619 37,400円 税抜34,000円	00428-000047	40×40×2.1cm	2.9kg
ハイブリッド (#7500)	663620 37,400円 税抜34,000円	00428-000048	40×40×4.2cm	3.1kg
ベーシック (#9000)	663001 37,400円 税抜34,000円	00428-000005	40×40×2.5cm (アクションパッド2.5cm)	4.5kg
キュービック (#9700)	663003 47,300円 税抜43,000円	00428-000008	40×40×2.5cm (アクションパッド2.5cm)	4.1kg

ハイブリッドタイプ



NEW #7000



NEW #7500



- カバー/ポリエステル、PVC
- 中材/#9000、#9700:アクトンドライポリマー、#7000:特殊ポリウレタン+アクトンドライポリマー #7500:天然ゴム+アクトンドライポリマー

⑥ アルファプラクッション

3層にすることでおしりを
しっかり包み込み安定感を重視



●タイカ



664013

664014

33,000円
税抜30,000円

- 重量/600g
- カバー/撥水防水カバー:
[天面・側面]表地:ポリエステル
裏地:ポリウレタン [底面]ポリエステル/
メタクリル樹脂
- 吸水速乾カバー:[天面・側面]表地:ポリエステル
[底面]ポリエステル/メタクリル樹脂
- 中材/ポリウレタンフォーム、シリコーンゲル
- TAISコード/00563-000017 (吸湿) 00563-000018

⑦ ラクラ ケアシートDX (RKCS-400DX)

天然ラテックスの
適度な反発力



●グローバル産業

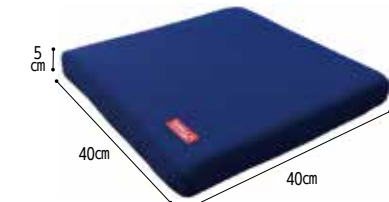

686019
14,300円
税抜13,000円

- 重量/800g
- カバー/ポリエステル100%
- 中材/天然ラテックスフォーム
- TAISコード/01149-000022

⑧ スラクッション

座るだけで姿勢保持に
つながり体幹が鍛えられる



●南大阪リビング



814801
27,500円
税抜25,000円

- 重量/約450g
- カバー/東レダブルラッセル
- 中材/スラックレール(NBR発砲ゴム) ムマック(無膜ウレタン)
- TAISコード/01559-000004
- 体幹を機能させることで、体軸を整え、姿勢や動作を改善することができます。

⑨ エアシートダブルクッション

高通気+高弾力3D樹脂ファイバー素材の
クッション



●モリシタ

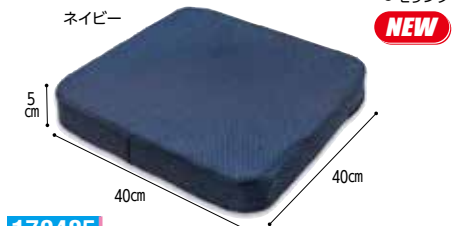

179405
3,278円
税抜2,980円

- 重量/約540g
- カバー/ポリエステル100%
- 中材/ポリエチレン100%
- ふんわりと程よいクッション性を実現。特許取得の2層構造。
- 中材は手洗い可能、カバーは洗濯機で洗えます。
- 中国製

⑩ 座・ラククッション

空気層の多い立体構造で
通気性と耐久性が高く、
座位保持に優れています。



●丸昌

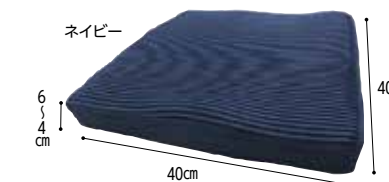

145010
6,380円
税抜5,800円

- 重量/540g
- カバー/ポリエステル
- 中材/ポリエステル
- TAISコード/02076-000001

⑪ pInto Mold Air

姿勢が安定、前滑りしない
シート構造、通気性も抜群



●ピーエーエス



542518
20,900円
税抜19,000円

- 重量/840g
- カバー/ポリエステル
- 中材/ポリプロピレン
- TAISコード/01250-000003
- 通気性抜群の素材で丸洗い、熱湯消毒も可能。
- 作業療法士が開発した座位保持シート。

①ロホ・モザイククッション

コストパフォーマンスの高い
ロホクッションシリーズ。

●ベルモビール

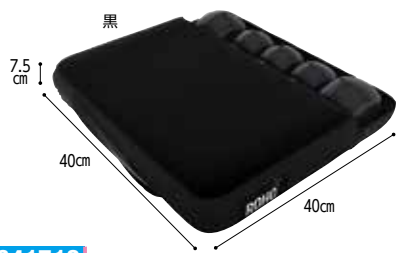

841713

16,577円 税抜15,070円

- 重量/400g ■カバー/ナイロン
- 中材/ポリ塩化ビニル
- TAISコード/01300-000046
- 耐荷重143kg。違和感を和らげ、より長時間お使いいただけます。

直

②ロホ・クアドトロセレクト

床ずれ予防と姿勢保持を優先

●ベルモビール

(ハイタイプ)約10cm
(ミドルタイプ)約8.3cm
(ロータイプ)約5cm



●空気室が4つに分かれていることにより、空気の流れを4分割にし、段階的なバランス補正が可能。

73,590円 税抜66,900円

申込番号	種別	TAISコード
841090	ハイタイプ8×8	01300-000041
841073	ミドルタイプ8×8	01300-000042
841082	ロータイプ8×8	01300-000043

- カバー/難燃性ナイロン(黒のカバー付)
- 中材/難燃性耐失炎ネオプレンラバー(ラテックス不使用)
- 床ずれリスクのある方、仙骨座りの方、身体に傾きのある方向け。
- ※その他サイズもございます。

直

③ロホ・クッション

床ずれ予防を優先

●ベルモビール

(ハイタイプ)約10cm
(ミドルタイプ)約8.3cm
(ロータイプ)約5cm



76,670円 税抜69,700円

申込番号	種別	TAISコード
841067	ハイタイプ8×8	01300-000036
841083	ミドルタイプ8×8	01300-000039
841029	ロータイプ8×8	01300-000037

- カバー/難燃性ナイロン(黒のカバー付)
- 中材/難燃性ネオプレンラバー(ラテックス不使用)
- すでに坐骨結節部に床ずれがある方、床ずれリスクのある方向け。
- ※その他サイズもございます。

直

④FCコキュー君NV フラットタイプ/もも着脱タイプ

高性能なバルブで空気圧を
自動コントロール

●アイソネックス

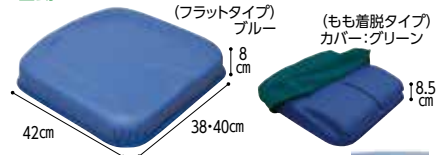

フラットタイプ 448221

30,800円 税抜28,000円

もも着脱タイプ 448220

35,200円 税抜32,000円



自動吸排気バルブ

- カラー/グリーン、ブルー
- サイズ/フラットタイプ)38cm幅、40cm幅、(もも着脱タイプ)40cm幅
- 重量/(フラットタイプ)38cm幅:740g、40cm幅:790g (もも着脱タイプ)820g
- カバー/ポリエステル ■中材/ウレタン樹脂フィルム、ウレタン複合材
- TAISコード/(フラットタイプ)38cm幅:00149-000069、40cm幅:00149-000065 (もも着脱タイプ)00149-000064

在

⑤リフレックス

空気調整の悩みを解消

●ユーキートレーディング



555052

33,880円 税抜30,800円

(中身)



空気自動バルブ
●座っただけで空気が抜けて適圧になるとバルブが閉じる。

- 重量/800g
- サイズ/40×40×38×38cm(横幅×奥行)
- カバー/ポリエステル
- 中材/特殊ウレタンフォーム
- TAISコード/00468-000034
- ※本体は2年保証 ※その他サイズもあります。

在

⑥メリディアン

前後で独立した空気量を
調整できる最高級モデル

●ユーキートレーディング



555022

66,000円 税抜60,000円

- 重量/約850g(40×40) ■サイズ/38×38×40×40cm
- カバー/ナイロン、ポリエステル ■中材/特殊ウレタンフォーム
- TAISコード/00468-000031
- 大腿部と骨盤部の2つの独立した空気室構造になっており、効果的な除圧と姿勢保持両方を提供できます。
- カバーだけでなく、本体も丸洗いができます。
- ※本体は2年保証 ※その他サイズもございます。

直

⑦FC-ファイン 背クッション/座クッション

ジャバラスリットで自在にフィット!

●アイソネックス



背クッション 448205

ロングタイプ 14,960円 税抜13,600円

ショートタイプ 9,460円 税抜8,600円

座クッション 448206

ハイタイプ 9,460円 税抜8,600円

ロータイプ 9,020円 税抜8,200円

- カバー/ポリエステル ■中材/ウレタン
- TAISコード/(背クッション)000057、(背ショート)000056、(座クッション)000059、(座ロー)000058

在

⑧モールドシート (PAS-MSW-002)

姿勢をしっかりサポート

●ピーエーエス



542501

28,600円 税抜26,000円

※座面のたわみ防止の底板と、お尻を安定させたい方のためのアンカークッション付。

- カラー/紺 ■重量/960g
- カバー/ポリエステル、純銀糸ミューファン®(抗菌、防臭、静電気防止、熱遮断機能)、(裏面)防水加工
- 中材/ポリウレタンHRフォーム
- TAISコード/01250-000002
- 快適さと動きやすさを目指し、独自の技術で年間300件以上のオーダーメイドシートを作っている/ウハウで採用された座保持シート。●薄型なのでごきざされる方にも。●体圧分散効果あり。

在

⑨PINTO W

PINTO W 骨を支える腰ラク習慣

●ピーエーエス

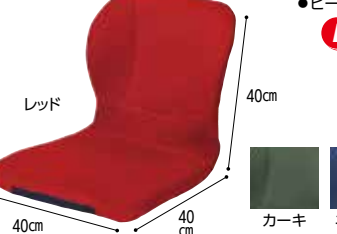

542534

19,800円 税抜18,000円

- カラー/レッド/カーキ/ネイビー/グレー/ブラウン
- 重量/1kg ■カバー/ポリエステル100%
- 中材/ポリウレタン100%
- TAISコード/01250-000008
- 洗える新材料を中材で採用、衛生的に使えます。

在

⑩車いすサポートシートα

頭部・腰を支え、体幹を安定させ
姿勢の崩れを防ぐ

●帝健



バックサポート 645014

40,000円 税抜36,364円

セット 645829

50,000円 税抜45,455円

- 重量/αセット:約4kg、バックサポート:約3.6kg
- 素材/(カバー)ポリエステル、ポリウレタン
- 中材/発泡ウレタン、(フレーム)スチール
- TAISコード/(バックサポート)00238-000012 (セット)00238-000014
- 頭部のクッションは2か所のギアで角度を調整可能です。

直

⑪サポタくんBS

置くだけで、車いすを
ハイバックにアップグレード!

●吉田製作所



150801

45,980円 税抜41,800円

- 重量/1.4kg(バッグ含まず)
- 素材/(背板)アルミニウム、ナイロン、(2WAYバッグ)ポリエステル
- カバー/合成皮革 ■中材/ポリウレタン
- TAISコード/02032-000001
- 軽量・コンパクトで移動や持ち運びが楽ちんです。(2つ折り可能、専用2WAYバッグ付き)

直

⑫座位保持クッション LAPS(ラップス)+LAP Backsセット(TC-LS11)

姿勢をもう少し安定させたい方に。
後ろとサイドから骨盤をサポート

●タカノ



LAPS+LAP Backsセット 547221

38,500円 税抜35,000円

- カラー/レッド、ライトブルー、グレー
- 重量/1.3kg
- 素材/LAPS本体クッション:ポリウレタンフォーム、ウレタンゲル
- カバー:(表面)ポリエステル、(中面)ポリエステル、フィルムラミネート加工、(裏面)ポリエステル、滑り止め軟質アクリル加工
- LAP Backs本体:ポリウレタンフォーム、ポリエステル、ナイロン
- TAISコード/00297-000111
- LAPSは、腰椎・骨盤を周囲から支え、姿勢が安定します。体圧も分散。

直

① サイドサポートクッション
車いすとの隙間に挟んで
横倒れ防止
●ウェルパートナーズ



10cm
(S)33cm (L)38cm 36cm

S(SS-1)
L(SS-2)

939315
14,850円
税抜13,500円

■カラー/ブラック ■カバー/ PVC
■中材/ウレタン、PP ■重量/S:1kg、L:1.2kg
■TAISコード
(S)01009-000030、(L)01009-000031

在

② サイドサポートクッション
fit
横倒れ防止クッションの幅狭のフィットサイズ
●ウェルパートナーズ



奥行(上部) 10cm
高さ: (L)38 (S)33
幅: 14cm

ブラック

S(SS-3)
L(SS-4)

939395
14,080円
税抜12,800円

■カバー/合皮
■中材/PP・ウレタン
■重量/S:450g、L:520g
■TAISコード
(S)01009-000037、(L)01009-000038

在

③ FC-フィット背
(ロングパット2個付)/腰
身体のおねじれや倒れを防止
●アイソネックス



背(ロングパット2個付) 23cm 40cm 背 22cm
16.5cm

448092
16,500円
税抜15,000円

■カバー/ポリエステル、ナイロン
■中材/ポリエステル
■TAISコード 00149-000023

腰 **448096**
8,360円
税抜7,600円



高さ: 20cm
幅: 41cm

■カバー/ポリエステル(ウレタンラミネート加工)
■中材/ウレタンフォーム複合材
●(背)のパット部は超・通気素材 V-lap™ 使用
■TAISコード/00149-000022
※ロングパット(2個セット)10,560円(税込)のみでもお求めいただけます。

在

④ 車椅子用ピタットクッション
(PT-CS-KU)
両サイドと背面から
体幹をサポート
●オフィス・ラボ



40cm 44cm 46cm
厚み4cm
ベージュ

ピンク グリーン

583105
29,700円
税抜27,000円

■重量/1kg
■材質/張地:合成皮革(日本製)
クッション:ウレタン、芯材:合板
■TAISコード/01916-000001
■車いす適合サイズ/内幅37~42cm
●一般的な車椅子にジャストフィットするよう設計されたピタットクッションです。

在

⑤ 通気ビーズ
背中クッション1693
車いすに合わせやすい
ジャバラ形状
●大阪エンゼル



厚さ: センター約1.5~ サイド約8cm
約52cm 約42cm

886435
9,460円
税抜8,600円

■カラー/ブルー
■素材/(側地共通)綿、ポリエステル(抗菌防臭加工)
(中身)センター部/ポリエステルファイバー
両サイド他/通気ビーズ(熱可塑性エラストマー)

在

⑥ ジャバラ背あて車椅子用
クッション[業務用]
蛇腹状なので丸めたり量んだり
フィットしやすく調整簡単
●丸井商事



グレー
高さ 5cm 40cm
58cm

239024
8,778円
税抜7,980円

●円背、側弯症の症状に合わせて背中を安定サポート

■生地/ポリエステル65%、綿35%
■中材/ポリエステル100%
■重量/500g ■TAISコード/01249-000019
●レンタル業務用として素材の耐久性をUPしました。
色は汚れが目立ちにくく、おしやねなグレー。
●丸洗い出来ます。※低温乾燥可能

在

⑦ 車いすムートンシート
(KIS-4080)
体圧分散・床ずれ防止にムートン!
●大恵

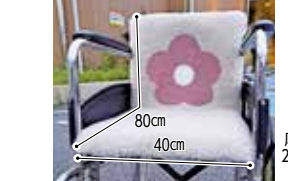

80cm 40cm 厚さ 2.5cm
ピンクフラワー

モカフラワー・
ピンクフラワー
121301
33,000円
税抜30,000円

■重量/900g ■素材/羊毛100%
■中材/ウレタン
■TAISコード/02085-000001

在

⑧ マイバディ
イーザーヘッドレギュラー
軽量なので車体バランスが
崩れにくい。工具不要、
簡単取り付け
●ユーキートレーディング



最大 51cm
41~58cm

555121
35,200円
税抜32,000円

■重量/約1.9kg
■素材/アルミ、スチール、ウレタン
■TAISコード/00468-000046
●姿勢の再現性も高く、殆どの車いすに
取付が可能です。

在

⑨ ハバック
腕置きクッション
円背の方の安楽な座位保持に。
ストレッチ生地でフィット感アップ
●丸井商事



50cm 厚さ15cm 50cm

239005
19,800円
税抜18,000円

■重量/約650g
■素材/生地:綿7%、ポリエステル20%、ポリウレタン4%
中材:ポリエステル100%
■TAISコード/01249-000009
●別売:外カバー単品、防水専用カバーあります

在

⑩ アームレストクッション
ぽっくん
様々なシーンで大活躍!
繊維細な癒しを提供
●アクションジャパン



ラベンダー
46cm 厚さ 20cm 73cm

663617
24,200円
税抜22,000円

■重量/約2kg
■素材/オーガニックコットン100%(外カバー)
■中材/ウレタンフォーム
●外カバーは取り外して洗濯が可能です。
内カバーは防水生地ですので清拭が可能です。

在

⑪ USAKOユークッション
肩と腕をしっかり支える
●アイソネックス



Mサイズ 13cm 48cm
Lサイズ 52cm 77cm 9cm
14.5cm 57cm

448163
Mサイズ **13,200円**
税抜12,000円
Lサイズ **18,700円**
税抜17,000円

■重量/M:680g、L:1340g
■素材/本体:ポリエステル特殊繊維チップ、
ランダムカットウレタンフォーム、
表材:ポリエステル(ウレタンフィルムラミネート加工)
■TAISコード/(M)00149-000040、(L)00149-000041
●肩や腕の荷重を支えて、首や肩の緊張を
緩和して、えん下を楽にします。

在

⑫ GI-AIR Inflator Cushion
いつでもどこでもお手軽に
使えるエアクッション。
●ハイキューブ



29.5cm 39cm 高さ 4cm

548505
3,300円
税抜3,000円

■カラー/アイズブルー、ナイトグレイ、
アッシュピンク
■素材/ポリエステル
●バルブをひねるだけで自然と空気が入ります。
●肌触りの良いマイクロペルレット繊維を使用。
●カバー生地は取り外し洗濯できます。

在

⑬ マルチマット
ズレ・モレ・臭いを防止
●川本産業



グリーン
40cm 40cm

ブラック レッド

816060
2,200円
税抜2,000円

■カラー/グリーン、ブラック、レッド
■素材/(表面)綿、ポリエステル
(裏面)ポリカーボネートラミネート

在

⑭ 車椅子クッション用
ボックス型防水カバー
(KR-21)
クッションを
傷みにくく
●キョウタ



40cm 40cm

831134
フリー **3,300円**
税抜3,000円
Lフリー **3,850円**
税抜3,500円

■カラー/ネイビー
■推奨クッションサイズ/
フリー:1辺38~40cm、厚さ6cmまで
Lフリー:1辺38~40cm、厚さ10cmまで
■素材/表生地:ポリエステル
裏生地:ポリウレタンフィルム
●お手持ちのクッションを汚れから守るカバーです。
●表地は撥水、裏地は防水仕様になっており、
汚れの浸透を抑えることができます。
※クッションは別売です。

在

⑮ 防水クッションカバー
クッションを水分の染み込みや
臭いから守ります
(デニムタイプ)フル ●大阪エンゼル
(パイルタイプ)フル
(拭き取りタイプ)フル



7cm 40cm 40cm 40cm 40cm
グリーン ピンク

■カラー/(デ):ブルー、グリーン、(パ):グリーン、(拭):ブルー、ピンク
■素材/(デ):ポリエステル45%・綿35% (耐熱ポリウレタンラミネート)、
(パ):ポリエステル55%・アクリル45% (消臭バリエーションポリウレタン
加工)、(拭):ポリエステル100% (表面:耐熱ポリウレタンフィルム)
■デニムタイプ (1535) **886593** **3,630円** (3,300円)
■パイルタイプ (1536) **886497** **3,080円** (2,800円)
■拭き取りタイプ (1537) **886637** **3,080円** (2,800円)

●クッション対応サイズ:40cm×40cmの場合、
厚さ7cmまで対応(3品番共通)

在

⑯ ケアカバー防水シート
車いす用の失禁や食べこぼし
による汚れを防止します。
●ケアメディックス



40cm 90cm
グリーン
ピンク
ネイビー

543582
4,950円
税抜4,500円

■カラー/グリーン・ピンク・ネイビー
■素材/(表地)アクリル
(裏地)ポリエステル
■車いすの手押しハンドル2ヶ所にひもで結び
だけで簡単に取り付けができます。
■洗濯ネットに入れて繰り返し洗濯ができます。

在

①車いすクッション用 防水カバー グランカバー

サッと一拭きパットとキレイ

●イアース

40cm 40cm

320002 **3,080円** 税抜2,800円

■適応クッションサイズ/ 縦横38~40cm、厚さ4~10cm
■素材/表地:ポリエステル 裏地:ポリウレタンフィルム

※カバー裏面

在

②失禁対応クッション (FR801)

五層構造で大量の尿失禁も しっかりキャッチ! 消臭・抗菌処理カバーで 臭いも気にならない!!

●ふれあいサポート

NEW

ブラウン

4.5cm 39cm 39cm

268108 **9,900円** 税抜9,000円

■カラー/ブラウン
■重量/430g
■カバー/表面:ポリエステル100% 裏面:ポリエステルメッシュ 100%
■中材/ポリエステル・ポリエステル
■TAISコード/01292-000013

在

③どこでも防水座布団

どこでも安心。汗や失禁等から座面を守る

●丸田シャツ

42cm 42cm

144117 **4,400円** 税抜4,000円

■カラー/ブラック、ブラウン、オレンジ、グリーン
■重量/240g
■カバー/(表面)ワラセル:ポリエステル100%、(底面)パイル防水生地(ポリウレタンラミネート)綿80%、ポリエステル20%
■中材/ワラセル:ポリエステル100%
●底部分がポリウレタンコーティングなので、防水して椅子の座面が汚れるのを防ぎます
●通気性に優れ、洗っても短い時間で乾きます

在

④あんしんどこでも防水座布団 (織り生地・チェック柄)

椅子の座布団や送迎車のシートの上に敷き、汗や失禁から座面を守るクッション

●丸田シャツ

NEW

チェック柄 レッド

41cm 41cm 厚さ 1.2cm

144149 **4,400円** 税抜4,000円

■カラー/チェック柄ブラウン、チェック柄レッド、チェック柄ブルー、チェック柄グレー
■重量/250g
■カバー/表面:ポリエステル100%
■中材/ポリエステル100%、カバー底面:パイル綿100%
■中材、カバーを丸洗い、清潔に保てる1枚です。

在

⑤グリップマックスシート スリムタイプ

両面ともに高いグリップ力を有する超薄型シート

●テクナード

NEW

厚さ 0.4cm 37cm 37cm

222108 **1,650円** 税抜1,500円

■カラー/グレイジュ
■素材/ポリウレタン・ポリエステル
●車いすやベッド下に利用できます。
●0.4cmと薄く、段差を感じることなく使用できます。

在

⑥車いす用ゼオシーター

ゼオライト配合 消臭すべり止めマット

●シンエイテクノ

40cm 40cm 厚さ 0.3cm

462020 **1,100円** 税抜1,000円

■カラー/ブラック、ブルー
■素材/発泡EVA、天然ゼオライト、セシオン
●車いす用クッションの上に敷くだけで体がずれにくくなります。
●発泡構造で蓄熱作用で暖かい。活性炭の16倍の消臭効果ゼオライトを配合。

在

⑦フットレストカバー (2個組) (KR-13)

打撲や裏面によるケガを防止

●キヨタ

16.5cm 20.5cm 厚さ 5cm

831106 **3,740円** 税抜3,400円

■重量/約60g(1個)
■素材/ポリエステル100%
■TAISコード/00123-000047
●かぶせるだけで、足裏の保護と保温性を実現。壁や人につかった時の保護にも使えます。
●中毒性表皮壊死症の予防にも。

在

⑧フットガード(8002)

左右兼用。靴を履いたまま装着可能

●大阪エンゼル

LL(グレー) M(茶) L(黒)

886286 **3,960円** 税抜3,600円

■サイズ/M(22~24cm) 茶 L(24~26cm) 黒 LL(26~28cm) グレー
■素材/ナイロン、ポリエステル、塩化ビニール
■TAISコード/01102-000009

在

⑨カチャッと君every フラット

車いすと点滴台をしっかりと連結して安全な搬送を実現!

●三重金属工業

74cm 63cm 30cm 30cm

937601 **71,500円** 税抜65,000円

■重量/2.3kg
■素材/本体:スチール、点滴台固定部:プラスチック
●病院でお使いの車椅子と点滴台をそのままご使用いただけます。
●コンパクトなライトモデル 937602、スロープでもご使用いただけるスロープモデル 937603 もあります。

直

⑩KAGOMOTSU(かごもつ)

車いすでのお買い物も、楽しくスマートに!

●あいあーるけあ

縦:39cm 横:6.5cm 幅:1.2cm

508014 **16,500円** 税抜15,000円

■重量/本体:370g、ホルダー・金具:150g
■耐荷重/10kg
■素材/スチール
■セット内容/本体×2、ホルダー・金具×2、六角レンチ
●見えやすく商品の出し入れがしやすい、前掛けタイプの買物かごホルダー●ホルダー・金具を取り付けておけば、本体は着脱可能。

在

⑪車いす用酸素カートキャリア ボンベ楽(ラック)Ⅱ

ボンベラックを取り付けたまま車いすを折りたためます

●ナンプ

幅:46cm 奥行:5cm 高さ:6cm

974004 **33,000円** 税抜30,000円

■カラー/黒
■重量/900g
■素材/鉄、ステンレス、ポリプロピレン、ポリアセタール樹脂、真鍮合金
■TAISコード/01360-000002
●既存の車いすを加工する事なく、簡単に後付けできます。
●ボンベを取り付けたまま(酸素カートなし)車いすを折りたためます。

直

⑫ソフグリ2

軽く柔らかなハンドリムのグリップ強化

●あいあーるけあ

黒 (周長)130cm (幅)8.5cm (厚さ)0.2cm

2本入 508015 **8,250円** 税抜7,500円

■重量/75g(1本)
■素材/発泡ゴム
●伸縮素材で、ハンドリムに被せるだけ。
●金属製のハンドリムも冬は冷たすぎず、夏は熱くなりすぎず握りやすくなります。
※ハンドリムとホイールの間隔が7mm以下の車いすは装着できません。

在

⑬車椅子ブレーキ延長棒 de棒(エンデバー)

車椅子ブレーキを使いやすくお洒落に延長!

●ハーツエィコー

花柄調 木目調 28・30.5・33cm 3段階調整

759004 **5,720円** 税抜5,200円

■カラー/赤・花柄調、茶・木目調
■素材/アルミ合金、天然ゴム
■重量/155g
■TAISコード/00017-000014
※延長棒のシャフトの内径は25mmです。車いすのブレーキレバーのにぎりゴムの太さが25mm以上のものには使用できません。

在

⑭ホイールソックス

伸縮素材で簡単装着

●あいあーるけあ

赤 青 緑

2本入 508003 **3,960円** 税抜3,600円

■サイズ/中:20~22インチ 小:15~16インチ
■素材/ナイロン地CRスポンジ
●畳などの傷つきやすい床面の傷みをやわらげます。
●車いすの汚れを室内に持ち込まないため室内用タイヤカバーです。

在

⑮前輪用ホイールソックス

室内用キャスターカバー (マジックテープで簡単装着)

●あいあーるけあ

赤 青

2本入 508004 **2,640円** 税抜2,400円

■サイズ/幅4.6cm×長さ40cm(5~7インチ)
■素材/ナイロン地CRスポンジ
■重量/26g
●キャスターサイズに合わせてハサミなどでカットして使用します。
●キャスターとフォークの隙間が狭い車いす(7mm以下)は装着できない場合があります。

在

⑯屋内用車いすタイヤ RAKUカバー

取り付け外し簡単

●美和

ブラック

2本入 966103 **3,740円** 税抜3,400円

■素材/ポリエステル、アクリルコーティング
■保管袋(約10×13cm)付
●後輪:自走用(22インチ)、介助用(14・16インチ)
●前輪:6インチのタイヤカバータイプ(1台分)。前輪用はマジックテープ止めタイプ。後輪用はゴムシャワーリングで簡単取付。
※車種によっては取付できない場合があります。

収納袋付 在

① パイルベルト

どの長さでも留められます



オレンジ ブルー

●日進医療器

511027
5,170円 税抜4,700円

- サイズ/幅10cm×長さ160cm
- カラー/オレンジ、ブルー
- 素材/ポリエステル
- パイル生地で肌触りがソフトです。

在

② 車椅子ベルト(4010)

メッシュ素材で通気性良好



ブルー ブラウン ブラック

●特殊衣料

675046
12,100円 税抜11,000円

- カラー/ブラック、ブルー、ブラウン
- 適応身長/ M(145~160cm)、L(160~175cm)
- 素材/本体:ポリエステル100%
バックル:ポリアセタール
- ずり落ちを防止します。小物を入れるのに便利な胸ポケット付。
- ※普通型の車椅子以外には使用しないで下さい。

在

③ 車椅子シートベルト 背固定タイプ(4015)

姿勢保持、座位保持に



●特殊衣料

675061
3,850円 税抜3,500円

- サイズ/幅5cm×長さ約85~150cm
- 素材/ポリエステル
- 車椅子からのずり落ちを防止。1本のベルトをバックルで固定します。
- ※普通型の車椅子以外には使用しないで下さい。

在

④ 車椅子シートベルト カーバックルタイプ(4017)

着脱が簡単です



●特殊衣料

675139
5,500円 税抜5,000円

- サイズ/幅5cm×長さ85~150cm
- 素材/ポリエステル、ポリアセタール、鉄
- 車椅子のずり落ち防止と姿勢保持に。
- ※普通型の車椅子以外には使用しないで下さい。

在

⑤ 座面付キーパー (セルフ着脱タイプ)(4011)

自分で着脱ができる車椅子ベルト



ネイビー (装着時)

40cm

●特殊衣料

675189
14,300円 税抜13,000円

- 適応サイズ/(ウエスト)70~110cm
- 素材/ナイロン100% (防水加工)
- TAISコード/01365-000009
- 車椅子に乗っている時の姿勢保持に。
- 車椅子以外に背付四脚椅子にも装着可能です。

在

⑥ トランスポートベルト 座位型(4002)

幅広の8の字ベルトが体を背もたれにしっかり固定



イエロー (M)110cm (L)126cm 11cm (L)11.5cm

126cm (M)17cm (L)17.5cm

グレー

●特殊衣料

675205
11,880円 税抜10,800円

- サイズ(ウエスト)/M(85~100cm)、L(95~110cm)
- 素材/ポリ塩化ビニール100%
- TAISコード/01365-000012
- 椅子、車いすに座っている時の姿勢保持に。
- マジックテープで簡単に着脱可能。
- リクライニング式の車いすにもご使用いただけます。

在

⑦ 車いす用ワンタッチベルト キーパー

座位姿勢を保持し、車イスからのズレ落ちをガード



キーパーIIカラー (リバーシブル)

グリーン×イエロー パープル×モカ

●フットマーク

キーパーII後

キーパーII

570003
12,650円 税抜11,500円

キーパーII

キーパーエコ (メッシュ)

570008
10,780円 税抜9,800円

キーパーエコ (メッシュ) ネイビー

- サイズ/(車いす背シート含む)横方向:96~126cm、縦方向:140~180cm
- 素材/キーパーII:綿100%(葛城織)、キーパーエコ:ポリエステル100%
- 重量/キーパーII:約380g、キーパーエコ:約240g
- 拘束帯として使用しないでください。●リクライニング車いすにはご使用いただけません。

在

⑧ 導尿バッグカバー

導尿バッグを使用する際、プライバシーの保護や心理的安心感を得られます



●フットマーク

NEW

674058
2,200円 税抜2,000円

- サイズ/幅:27cm×高さ:27cm
- 素材/ナイロン85%、ポリウレタン15%
- 中身の確認や、排出時は下部をめくだけ。都度取り外す必要はありません。
- はっ水加工を施すことで速乾性に優れ、繰り返し洗濯ができます。

在

⑨ 全身反射 車イス用ポンチョ

内閣府防災推奨のライトに反射するポンチョ



暗い所でライトを反射して全身が光ります。

ブラック ネイビー

●スギタ

619603
8,800円 税抜8,000円

- サイズ/幅110cm×前丈106cm×後丈86.5cm
- 素材/ポリエステル100%
- 表ははっ水加工、裏面はポリウレタンでコーティング加工
- 付属のポンチにコンパクト収納、防災用備品・アウトドアなど幅広くご利用いただけます。

収納袋付 在

⑩ レインポンチョ

座ったまま簡単装着



ブルー ベージュ

●サギサカ

390519
6,358円 税抜5,780円

- サイズ/フリーサイズ
- カラー/ベージュ、ブルー
- 素材/ポリエステル(はっ水加工)
- 自転車移動にも利用できます。

在

⑪ 窓付きポンチョ

透明な小窓で手元が見えます



ライムグリーン ブルー

●サギサカ

390546
8,228円 税抜7,480円

- サイズ/フリーサイズ(身長150~175cm)
- 素材/ポリエステル100% 透明窓PVC

収納袋付 在

⑫ 総裏メッシュ付き RAKUレイン(SR-100)

簡単にすばやく着脱



シルバー パープル

●笑和

966104
11,000円 税抜10,000円

- サイズ/M(~165cm)、L(~175cm)
- 素材/表地:ポリエステル100%(PUコーティング) 裏地:ポリエステル100%(メッシュ)
- スノ部分はタイヤガード付で、こすれても破れにくい。

収納袋付 在

⑬ 車いすレイン はおるっちゃポンチョ(KS-002)

座ったままでも着脱が容易なポンチョタイプ。



カーキ ブルー

●弘進ゴム

938050
8,250円 税抜7,500円

- サイズ/(前着丈)128cm (後着丈)52cm (桁丈)75cm
- 素材/ポリエステル100%(TPUラミネート)
- 重量/475g
- 袖口にはボタンが付いており、自走も快適!
- 足元が透明な為、段差や障害物を確認できて安心!

在

① ケアスロープ

狭い間口にも
対応可能



申込番号	タイプ	重量	標準小売価格		TAISコード
			税込価格	本体価格	
543047	CS-65	約3kg	¥ 81,400	¥ 74,000	00093-000015
	CS-100	約5kg	¥100,100	¥ 91,000	00093-000016
	CS-120	約6kg	¥129,800	¥118,000	00093-000017
	CS-150	約8kg	¥141,900	¥129,000	00093-000018
	CS-175	約9kg	¥150,700	¥137,000	00093-000019
	CS-200	約10kg	¥163,900	¥149,000	00093-000020
	CS-240C	約12kg	¥278,300	¥253,000	00093-000021
	CS-285C	約15kg	¥350,900	¥319,000	00093-000038
	CS-285UL	約10kg	¥374,000	¥340,000	00093-000066
543577	CS-255UL	約10kg	¥327,800	¥298,000	00093-000067
	CS-285UL	約10kg	¥374,000	¥340,000	00093-000066

■材質 / CS-65~200:FRP、アルミ CS-240C・285C:カーボンファイバーFRP、アルミ CS-255UL・CS-285UL:CFRP
■耐荷重 / 300kg

■ 高段差解消

ケアスロープ専用
ジョイント台 (CS-J)

543519

91,300円 税抜83,000円

■材質 / アルミ、ステンレス、スチール ■重量 / 約12kg
■サイズ / 幅78×長さ42.5×高さ21~26cm
■耐荷重 / 300kg

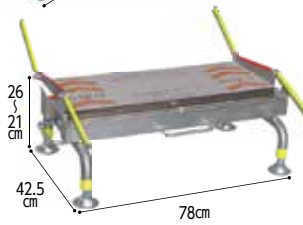

■ 玄関の上がり框が斜めでも ケアスロープを安定設置可能

NEW

ケアスロープ専用
斜め上がり框補正台
(CS-K)

543598

132,000円

税抜120,000円

■材質 / ① 框台本体: アルミ、スチール ② フラップ: アルミ
■重量 / ① 框台本体: 約4.3kg ② フラップ: 約4.2kg
■耐荷重 / 300kg (スロープにセットした状態)

● 玄関の上がり框が斜めの場合やスロープの
下端側に障害物がある場合など、さまざまな
場所でケアスロープを設置できます。
● 框の高さは、18cm~30cmまで対応可能です。



● CS-120と斜め上がり框
補正台の組み合わせ例

タイプ	対応スロープ	傾斜補正台	TAISコード
CSK-120	CS-120		00093-000068
CSK-150	CS-150		00093-000069
CSK-175	CS-175		00093-000070
CSK-200	CS-200		00093-000071
CSK-240	CS-240C	CS-K	00093-000072
CSK-285	CS-285C		00093-000073
CSK-255UL	CS-255UL		00093-000074
CSK-285UL	CS-285UL		00093-000075

■ 勾配によるガタツキ対応

ケアスロープ専用
傾斜補正台 (CS-T)

543565

52,800円

税抜48,000円

■材質 / ステンレス
■重量 / 3kg
■耐荷重 / 300kg (スロープにセットした状態)

● 水勾配などによる設置時のガタツキを解消できます。
● 高さ調整範囲40mm~60mm。
● 左右どちらにも対応ができる脱輪防止アーム付き。



● ケアスロープT

(CST-150)



タイプ	対応スロープ	傾斜補正台	TAISコード
CST-120	CS-120		00093-000065
CST-150	CS-150		00093-000067
CST-175	CS-175	CS-T	00093-000060
CST-200	CS-200		00093-000061
CST-240	CS-240C		00093-000062
CST-285	CS-285C		00093-000063

● ケアスロープJ

(CSJ-325)

使用スロープ	CS-150	CS-175	CS-200	CS-240C	CS-285C
CSJ-300	TAIS 00093-000022	CSJ-325	TAIS 00093-000023	CSJ-350W	TAIS 00093-000044
CSJ-375	TAIS 00093-000045	CSJ-415	TAIS 00093-000046	CSJ-440	TAIS 00093-000048
CSJ-485	TAIS 00093-000049	CSJ-525	TAIS 00093-000050	CSJ-570	TAIS 00093-000051

※CS-150~CS-285Cまで全ての組み合わせが可能です。

② ダンスロープ® エア-2

軽くて持ち運びやすく、狭い間口にも対応

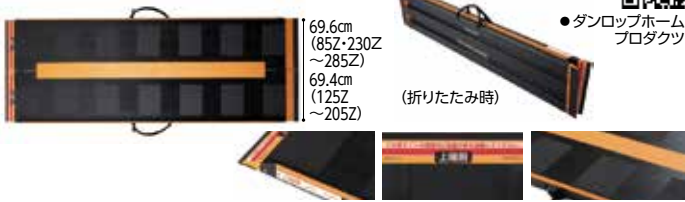

● ダンスロープホーム
プロダクト

545564

● 高さ2.7cmのエッジと保護用ゴム
● 設置位置マークを表示
● 走行面のシートは部分貼りで補修性を向上

タイプ	長さ×幅	重量	標準小売価格		TAISコード
			税込価格	本体価格	
R-85Z	85×69.6cm	約4.3kg	¥121,000	¥110,000	00532-000054
R-125Z	125×69.4cm	約5.7kg	¥169,400	¥154,000	00532-000053
R-165Z	165×69.4cm	約7.0kg	¥205,700	¥187,000	00532-000052
R-205Z	205×69.4cm	約8.5kg	¥254,100	¥231,000	00532-000051
R-230Z	230×69.6cm	約9.6kg	¥290,400	¥264,000	00532-000050
R-255Z	255×69.6cm	約10.5kg	¥326,700	¥297,000	00532-000049
R-285Z	285×69.6cm	約11.5kg	¥375,100	¥341,000	00532-000048

■材質 / カーボンFRP、ポリカーボネート ■耐荷重 / 300kg

③ 安心スロープ フリーサイズ

お手軽に段差を解消できる
アルミ製スロープ

お出かけの際に携帯できる
アルミ製スロープ

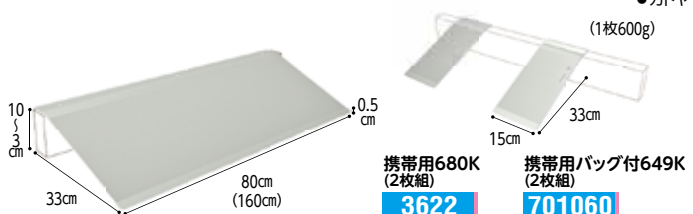

3621

タイプ(全長)	重量	標準小売価格		TAISコード
		税込価格	本体価格	
679K(80cm)	3.2kg	¥15,840	¥14,400	02142-000001
678K(160cm)	6.4kg	¥29,040	¥26,400	02142-000002

■材質 / アルミ ■耐荷重 / 200kg

選択 直

④ ダイヤスロープ FRP

軽くて設置撤去が
容易な屋内外
兼用スロープ



(使用例)

462908

DSF70	高さ	奥行	重量	標準小売価格		TAISコード
				税込価格	本体価格	
95-100	9.5~10.0cm	40cm	4.3kg	¥62,700	¥57,000	01115-000101
105-110	10.5~11.0cm	44cm	4.7kg	¥68,200	¥62,000	01115-000102
115-120	11.5~12.0cm	48cm	5.1kg	¥73,700	¥67,000	01115-000103
125-130	12.5~13.0cm	52cm	5.5kg	¥79,200	¥72,000	01115-000104
135-140	13.5~14.0cm	56cm	5.9kg	¥84,700	¥77,000	01115-000105
145-150	14.5~15.0cm	60cm	6.3kg	¥90,200	¥82,000	01115-000106

■材質 / 本体: ガラス繊維強化プラスチック 天面: ゴム (EPDM)
アジャスター: ステンレス、ゴム
■耐荷重 / 200kg ■勾配角度 / 13.5~14.0度

住改 在

⑤ ESKスライドスロープ (2本1組) 3mRタイプ

任意の長さで様々な
段差に使用可能



526214

145,200円

税抜132,000円

■材質 / アルミ、樹脂
■重量 (1組) / 17.4kg
■耐荷重 (1組) / 250kg
■TAISコード 00465-000090

●パンチング加工で滑り止めは半永久的。

直

① バイエーカー
カーボン・ウルトラライト
コンパクト/ワイド

本体重量4.8kg、心にも身体にも
軽やかな歩行器



ウルトラライト
685201
96,000円 (非課税)

フレーム/カーボンファイバー、アルミニウム	重量	耐荷重	車輪径	座幅	座奥行	座面高さ	折畳時幅
カーボン・ウルトラライト	(コ)4.8kg (ワ)4.9kg	130kg	20cm	(コ)41cm (ワ)47cm	18.5cm	(コ)56cm (ワ)61cm	25cm
カーボン・オーバーランド	6.7kg	150kg	25cm	47cm		62cm	28cm

バイエーカー
カーボン・オーバーランド

世界でもっともタフな
「全地形対応型」歩行器



オーバーランド
685202
109,000円 (非課税)

フレーム/アルミ	重量	耐荷重	車輪径	座幅	座奥行	座面高さ	折畳時幅
カーボン・オーバーランド	6.7kg	150kg	25cm	47cm		62cm	28cm

② 安寿 リトルターン
H(532-315)/L(532-316)

小さく回れて小さく
しまえる歩行車



402287
63,800円 (税抜58,000円)

フレーム/アルミ	重量	耐荷重	バグ容量	車輪径	座幅	座奥行	座面高さ
リトルターン	(H)6.5kg (L)6.4kg	100kg	12ℓ	20cm	34cm	22cm	47cm

③ 安寿 歩行車 リトルターンII
(532-295)

ハンドル高さ調節が
幅広く、前輪回転
制御機能付き



403043
71,500円 (税抜65,000円)

フレーム/アルミ	重量	耐荷重	バグ容量	車輪径	座幅	座奥行	座面高さ
リトルターンII	6.9kg	100kg	12ℓ	20cm	34cm	22cm	47cm

④ 安寿 リトルターンII
抑速プラス(532-297)

リトルターンIIに
抑速タイヤ付が登場



403164
108,900円 (税抜99,000円)

フレーム/アルミ	重量	耐荷重	バグ容量	車輪径	座幅	座奥行	座面高さ
抑速プラス	8.8kg	100kg	12ℓ	20cm	34cm	22cm	47cm

⑤ 安寿 歩行車 リトルターンII KM
(532-296)

幅広いハンドル
高さ調節と買い物かごを
載せる事が可能



403044
77,000円 (税抜70,000円)

フレーム/アルミ	重量	耐荷重	バグ容量	車輪径	座幅	座奥行	座面高さ
リトルターンII KM	7.5kg	100kg	11ℓ	20cm	36cm	22cm	47cm

⑥ 安寿 歩行車 リトルターン
トール103タイプ
(532-327)

身長の高い方におすすめ



402627
63,800円 (税抜58,000円)

フレーム/アルミ	重量	耐荷重	バグ容量	車輪径	座幅	座奥行	座面高さ
トール103タイプ	7.1kg	100kg	14ℓ	20cm	39cm	22cm	53cm

⑦ 安寿 歩行車
ショッピングターン
(532-325)

買い物カゴが
載せられる
歩行車



402412
57,200円 (税抜52,000円)

フレーム/アルミ	重量	耐荷重	バグ容量	車輪径	座幅	座奥行	座面高さ
ショッピングターン	6.1kg	100kg	12ℓ	20cm	37.5cm	18.5cm	47cm

⑧ 安寿 歩行車 トライリンク
(532-320)

折りたたみ幅22cmで
収納にも便利



402382
47,300円 (税抜43,000円)

フレーム/アルミ	重量	耐荷重	バグ容量	車輪径	座幅	座奥行	座面高さ
トライリンク	7.1kg	150kg	13ℓ	19.5cm	39.5cm	20cm	51.5cm

⑨ シンフォニー スリムBOX

買い物カゴを載せられる
スリムなBOX歩行車



317609
42,900円 (税抜39,000円)

フレーム/アルミ	重量	耐荷重	バグ容量	車輪径	座幅	座奥行	座面高さ
スリムBOX	6kg	75kg	12ℓ	14.5cm	28cm	30cm	50cm

⑩ シンフォニー SPスリム

狭い場所でも小回りがきき
操作しやすい



316417
39,600円 (税抜36,000円)

フレーム/アルミ	重量	耐荷重	バグ容量	車輪径	座幅	座奥行	座面高さ
SPスリム	4.9kg	75kg	8ℓ	14.5cm	31cm	26cm	44cm

⑪ シンフォニー SP

片方だけのブレーキ操作で
両後輪を制御



316005
41,800円 (税抜38,000円)

フレーム/アルミ	重量	耐荷重	バグ容量	車輪径	座幅	座奥行	座面高さ
SP	5.9kg	100kg	8ℓ	14.5cm	34.5cm	27cm	41cm

⑫ シンフォニー バスケットSP

買い物カゴを載せられる
ワゴンタイプ歩行車



317584
53,350円 (税抜48,500円)

フレーム/アルミ	重量	耐荷重	バグ容量	車輪径	座幅	座奥行	座面高さ
バスケットSP	7.2kg	75kg	20ℓ	14.5cm	31cm	27cm	47cm

⑬ シンフォニー EVO

コンパクトなハイタイプ



316357
51,150円 (税抜46,500円)

フレーム/アルミ	重量	耐荷重	バグ容量	車輪径	座幅	座奥行	座面高さ
EVO	5.9kg	75kg	9ℓ	18cm	35cm	29cm	43cm

⑭ シンフォニー ラクーン

便利で多機能な
BOXタイプ歩行車



316785
52,800円 (税抜48,000円)

フレーム/アルミ	重量	耐荷重	バグ容量	車輪径	座幅	座奥行	座面高さ
ラクーン	7kg	75kg	11ℓ	18cm	32cm	22cm	43cm

⑮ シンフォニー

シンプルで使いやすい
ベーシックな歩行車



3303
47,300円 (税抜43,000円)

フレーム/アルミ	重量	耐荷重	バグ容量	車輪径	座幅	座奥行	座面高さ
ベーシック	6.4kg	100kg	10ℓ	15cm	33cm	30.5cm	50cm

①ハッピーⅢ
人気のハッピーに使いやすさがアップ。折りたたみ時に自立可能

カシミアベージュメタリック ●竹虎



93
80cm
7段階

43.5cm

※折りたたみ時自立可能

920633
62,700円
税抜57,000円

ブルーメタリック

62cm 56.5cm

重量	耐荷重	バグ容量	車輪径	座幅	座奥行	座面高さ
8.2kg	100kg	10ℓ	19cm	30.5cm	30.5cm	52.5cm

在

②ハッピーⅢミニ
ハッピーミニに使いやすさがアップ。折りたたみ時に自立可能

ローズゴールドメタリック ●竹虎



84
70.5cm
7段階

41cm

※折りたたみ時自立可能

920634
60,500円
税抜55,000円

パープルメタリック

58cm 51cm

重量	耐荷重	バグ容量	車輪径	座幅	座奥行	座面高さ
6.4kg	80kg	8ℓ	18cm	28cm	28cm	45cm

在

③ハッピーⅢ抑速ブレーキ2
ハッピーⅢに急加速を抑える機能を搭載。4段階に調節可能

ブルーメタリック ●竹虎



93
80cm
7段階

43.5cm

NEW

920685
112,200円
税抜102,000円

カシミアベージュメタリック

62cm 57cm

重量	耐荷重	バグ容量	車輪径	座幅	座奥行	座面高さ
8.9kg	100kg	10ℓ	19cm	30.5cm	30.5cm	52.5cm

直

④ハッピーⅢミニ抑速ブレーキ2
ハッピーⅢミニに急加速を抑える機能を搭載。4段階に調節可能

パープルメタリック ●竹虎



84.5
71.5cm
7段階

40cm

NEW

920686
110,000円
税抜100,000円

ローズゴールドメタリック

59cm 51.5cm

重量	耐荷重	バグ容量	車輪径	座幅	座奥行	座面高さ
8kg	80kg	8ℓ	19cm	28cm	28cm	46cm

直

⑤ハッピーⅡNB
安全性と信頼性が高いスタンダードタイプ

ブルーメタリック ●竹虎



87
78cm
5段階

43.5cm

920276
49,500円
税抜45,000円

オレンジメタリック

62cm 55.5cm

重量	耐荷重	バグ容量	車輪径	座幅	座奥行	座面高さ
7.7kg	100kg	5ℓ	19cm	30.5cm	30.5cm	50cm

在

⑥ハッピーⅡトール
身長の高い方にも適した歩行車

パールホワイト ●竹虎



92
78cm
7段階

44.5cm

920431
49,500円
税抜45,000円

ダークグレーメタリック

65.5cm 58.5cm

重量	耐荷重	バグ容量	車輪径	座幅	座奥行	座面高さ
8.0kg	100kg	5ℓ	19cm	30.5cm	30.5cm	50cm

在

⑦ハッピーⅡNB抑速ブレーキ2
ハッピーⅡNBに急加速を抑え、4段階に調節可能な新抑速ブレーキ搭載

ブルーメタリック ●竹虎



87
78cm
5段階

43.5cm

920637
108,350円
税抜98,500円

オレンジメタリック

62cm 57cm

重量	耐荷重	バグ容量	車輪径	座幅	座奥行	座面高さ
8.8kg	100kg	5ℓ	19cm	30.5cm	30.5cm	50cm

直

⑧ハッピーⅡトール抑速ブレーキ2
ハッピーⅡトールに急加速を抑え、4段階に調節可能な新抑速ブレーキ搭載

ブルーメタリック ●竹虎



92
78cm
7段階

44.5cm

920638
108,350円
税抜98,500円

ダークグレーメタリック

65.5cm 57cm

重量	耐荷重	バグ容量	車輪径	座幅	座奥行	座面高さ
9.1kg	100kg	5ℓ	19cm	30.5cm	30.5cm	50cm

直

⑨ハッピーミニ
ハッピーⅡNBの軽量・コンパクトタイプ

ミルクティーベージュ ●竹虎



79
70cm
5段階

39.5cm

920086
46,750円
税抜42,500円

パープルメタリック

57.5cm 50cm

重量	耐荷重	バグ容量	車輪径	座幅	座奥行	座面高さ
6.5kg	80kg	5ℓ	18cm	28cm	28cm	43cm

在

⑩ハッピーミニトール
コンパクトタイプのハッピーミニに高さをプラス

パールホワイト ●竹虎



84
70cm
7段階

41cm

920432
46,750円
税抜42,500円

ダークグレーメタリック

59.5cm 53.5cm

重量	耐荷重	バグ容量	車輪径	座幅	座奥行	座面高さ
6.7kg	80kg	5ℓ	18cm	28cm	28cm	43cm

在

⑪ハッピーミニ抑速ブレーキ2
ハッピーミニに急加速を抑え、4段階に調節可能な新抑速ブレーキ搭載

ミルクティーベージュ ●竹虎



81
70cm
5段階

39.5cm

920639
106,150円
税抜96,500円

パープルメタリック

58.5cm 51cm

重量	耐荷重	バグ容量	車輪径	座幅	座奥行	座面高さ
8.3kg	80kg	5ℓ	19cm	28cm	28cm	45cm

直

⑫ハッピーミニトール抑速ブレーキ2
ハッピーミニトールに急加速を抑え、4段階に調節可能な新抑速ブレーキ搭載

ミルクティーベージュ ●竹虎



86
72cm
7段階

39.5cm

920640
106,150円
税抜96,500円

ダークグレーメタリック

60.5cm 51cm

重量	耐荷重	バグ容量	車輪径	座幅	座奥行	座面高さ
8.5kg	80kg	5ℓ	19cm	28cm	28cm	45cm

直

⑬アルコステラ
アルコステラトレイ付き
日常のあらゆるシーンでの使用を想定した屋外用歩行車

●星光医療器製作所



51cm 88.9
77.2cm
12段階

51cm

521823
69,300円
税抜63,000円

トレイ付き

521825
75,900円
税抜69,000円

52.9cm 64.1cm

重量	耐荷重	バグ容量	車輪径	座幅	座奥行	座面高さ
8kg (ト)8.9kg	100kg	9ℓ	20cm	34.2cm	29.7cm	45-47.5-50cm

在

⑭アルコステラ 抑速ブレーキ付き
アルコステラ 抑速ブレーキトレイ付き
日常のあらゆるシーンでの使用を想定した屋外用歩行車

●星光医療器製作所



51cm 88.9
77.2cm
12段階

51cm

521824
113,300円
税抜103,000円

トレイ付き

521826
119,900円
税抜109,000円

52.9cm 64.1cm

重量	耐荷重	バグ容量	車輪径	座幅	座奥行	座面高さ
9.2kg (ト)10.1kg	100kg	9ℓ	20cm	34.2cm	29.7cm	45-47.5-50cm

直

⑮スルーン歩行車 コエル/スルーン歩行車 コエル8in抑速タイプ
約3cmの段差を乗り越えられる歩行車

●マキテック



89.5
73cm
8段階

52cm (抑)55cm

66cm (抑)68.5cm

ブラウン

404368
88,000円
税抜80,000円

抑速付 NEW

404636
121,000円
税抜110,000円

ホワイト

重量	耐荷重	バグ容量	車輪径	座幅	座奥行	座面高さ
7.2kg (抑)8.7kg	80kg	17.8ℓ	約15cm (抑)20cm	26cm	31cm	45cm

直

⑯Stone KW-LS M/L
シンプルで高級感のあるデザイン性

●カワムラサイクル



88.2
297.5
79cm
6段階

85cm
6段階

73cm (M) 53.7cm (L) 56.7cm

NEW

524812
84,700円
税抜77,000円

重量	耐荷重	バグ容量	車輪径	座幅	座奥行	座面高さ
(M)7.4kg (ト)7.8kg	100kg	10ℓ	前25cm 後20.3cm	(M)37cm (L)40cm	20cm	50cm

直

①ジスタ(WAW33-NV)  

駐車ブレーキ操作が不要な歩行車

●幸和製作所

91
70cm
8段階

37cm

307384
99,000円
税抜90,000円

60cm 48cm

■フレーム/アルミニウム合金
■カラー/ネイビー ■TAISコード/00030-000241

重量	耐荷重	バッグ容量	車輪径	座幅	座奥行	座面高さ
5.9kg	80kg	8ℓ	15cm	29.5cm	23cm	46.5cm

●グリップから手を離すと駐車ブレーキがかかり、グリップを握ると駐車ブレーキが解除されます。
●座面を出した状態では駐車ブレーキが解除されない構造です。

在

②ジスタワイド(WAW36)  

駐車ブレーキ操作が必要ない、ワイドタイプの歩行車

●幸和製作所

NEW

97
76cm
8段階

37cm

308308
101,200円
税抜92,000円

60cm 54cm

■フレーム/アルミニウム合金
■カラー/グレー ■TAISコード/00030-000243

重量	耐荷重	バッグ容量	車輪径	座幅	座奥行	座面高さ
6.3kg	100kg	10ℓ	15cm	35.5cm	23cm	46.5cm

●駐車ブレーキの操作が不要なため、かけ忘れることがなく安心です。
●幅が広めのワイド設計で窮屈に感じにくく、座面もゆったり座れます。

在

③ジスタR(WAW35)  

駐車ブレーキ操作が必要ない、抑速ブレーキ付き歩行車

●幸和製作所

NEW

91
70cm
8段階

37cm

308307
123,200円
税抜112,000円

60cm 50cm

■フレーム/アルミニウム合金
■カラー/ネイビー ■TAISコード/00030-000242

重量	耐荷重	バッグ容量	車輪径	座幅	座奥行	座面高さ
7kg	80kg	8ℓ	15cm	29.5cm	23cm	46.5cm

●ブレーキ力は「強・中・弱」の3段階で調整可能。(マイナスドライバー使用)

在

④ジスタワイドR(WAW37)  

ジスタシリーズのワイドタイプ抑速ブレーキ付き歩行車

●幸和製作所

NEW

97
76cm
8段階

37cm

308309
125,400円
税抜114,000円

60cm 56cm

■フレーム/アルミニウム合金
■カラー/グレー ■TAISコード/00030-000244

重量	耐荷重	バッグ容量	車輪径	座幅	座奥行	座面高さ
7.4kg	100kg	10ℓ	15cm	35.5cm	23cm	46.5cm

●ブレーキ力は「強・中・弱」の3段階で調整可能。(マイナスドライバー使用)

在

⑤Michele(ミケール)(WAG01)  

男性のためのカッコいい歩行車

●幸和製作所

95
79cm
6段階

ブラウン

37cm

307220
64,900円
税抜59,000円

60.5cm 53.5cm

■フレーム/アルミ
■カラー/ネイビー、ブラウン
■TAISコード/00030-000175

重量	耐荷重	バッグ容量	車輪径	座幅	座奥行	座面高さ
5.9kg	80kg	8ℓ	前20cm 後13cm	38.5cm	26cm	50cm

在

⑥テイコブ リトル(HS05)  

本体がコンパクトでも安定性抜群

●幸和製作所

83
65cm
7段階

チェックブルー

40cm

306349
82,500円
税抜75,000円

52cm 64cm

■フレーム/アルミ
■カラー/チェックブルー、ブラック
■TAISコード/00030-000099

重量	耐荷重	バッグ容量	車輪径	座幅	座奥行	座面高さ
5.0kg	75kg	8ℓ	前18cm 後15cm	28cm	30cm	50cm

在

⑦テイコブ リトルスリム(WAW04)  

本体幅がスリムで軽さが魅力

●幸和製作所

91
64cm
10段階

35cm

ネイビー

306735
71,500円
税抜65,000円

58cm 47cm

■フレーム/アルミ
■カラー/ネイビー、ブラウン
■TAISコード/00030-000163

重量	耐荷重	バッグ容量	車輪径	座幅	座奥行	座面高さ
4.5kg	75kg	10ℓ	15cm	23.5cm	25cm	48cm

在

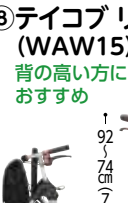
⑧テイコブ リトルハイII(WAW15)  

背の高い方にもおすすめ

●幸和製作所

92
74cm
7段階

チェックブラック

37cm

306951
71,500円
税抜65,000円

62.5cm 52cm

■フレーム/アルミ
■カラー/チェックブラック、ワインレッド
■TAISコード/00030-000173

重量	耐荷重	バッグ容量	車輪径	座幅	座奥行	座面高さ
5.3kg	75kg	15ℓ	15cm	28cm	30cm	50cm

在

⑨テイコブ リトルワゴン(WAW07)  

カゴのせ機能付きのワゴンタイプ

●幸和製作所

91
67cm
9段階

ネイビー

42.5cm

フラワーアイボリー

307161
91,300円
税抜83,000円

60cm 49.5cm

■フレーム/アルミ
■カラー/フラワーアイボリー、ネイビー
■TAISコード/00030-000171

重量	耐荷重	バッグ容量	車輪径	座幅	座奥行	座面高さ
約7kg	75kg	16ℓ	15cm	31cm	20cm	48cm

在

⑩テイコブ リトルワゴンミニ(WAW21)  

最小幅クラスの軽量ワゴン歩行車

●幸和製作所

91
70cm
9段階

ワインレッド

41.5cm

ネイビー

307314
78,100円
税抜71,000円

59.5cm 45cm

■フレーム/アルミ
■カラー/ネイビー、ワインレッド
■TAISコード/00030-000190

重量	耐荷重	バッグ容量	車輪径	座幅	座奥行	座面高さ
4.9kg	75kg	10ℓ	13cm			

●買い物カゴがせ機能付き。

在

⑪テイコブ リトルF(WAW03)  

2WAYのハンドル仕様

●幸和製作所

104.5
77.5cm
10段階

グリップハンドルで通常歩行

43.5cm

306698
104,500円
税抜95,000円

66.5cm 54cm

■フレーム/アルミ
■カラー/ブルー
■TAISコード/00030-000159

重量	耐荷重	バッグ容量	車輪径	座幅	座奥行	座面高さ
7.7kg	75kg	15ℓ	18cm	29cm	33cm	52.5cm

在

⑫テイコブ リトルRF(WAW02)  

抑速ブレーキ機能搭載の馬蹄型歩行車

●幸和製作所

104.5
77.5cm
10段階

45cm

306697
127,600円
税抜116,000円

67cm 54.5cm

■フレーム/アルミ
■カラー/ブルー ■TAISコード/00030-000158

重量	耐荷重	バッグ容量	車輪径	座幅	座奥行	座面高さ
9.7kg	75kg	15ℓ	前18cm 後20cm	29cm	33cm	52.5cm

●抑速ブレーキ内蔵後輪「バウル」搭載。
●ブレーキ力は「強・中・弱」の3段階で調整可能。(マイナスドライバー使用)

在

⑬テイコブ リトルボンベ(WAW06)  

ボンベが隠せてすっきりスマート

●幸和製作所

92
74cm
7段階

ブラック

42.5cm

306788
102,300円
税抜93,000円

64cm 52cm

■フレーム/アルミ
■カラー/ブラック
■TAISコード/00030-000165

重量	耐荷重	バッグ容量	車輪径	座幅	座奥行	座面高さ
5.6kg	75kg	18.5ℓ	15cm	28cm	33cm	50cm

在

⑭アルカーレCH25  

ハイタイプなのにコンパクト!身長が高い方にも対応

●リッチェル

NEW

96.5
78.5cm
7段階

42cm

426711
47,300円
税抜43,000円

53.5cm 57cm

■フレーム/アルミ、ポリプロピレン、EVA樹脂、他
■カラー/ブラック
■TAISコード/00426-000153

重量	耐荷重	バッグ容量	車輪径	座幅	座奥行	座面高さ
5.4kg	80kg	7.5ℓ	前17.5cm 後14.5cm	30cm	31cm	48.5cm

在

⑮アイルウォークライト  

座面を下ろすとブレーキが作動。軽量・スリム歩行車

●アイルリンク

86
77cm
4段階

30cm

シュッシュホワイト

601501
67,650円
税抜61,500円

48cm 59cm

■フレーム/アルミ
■カラー/シュッシュホワイト、シャルムブルー
■TAISコード/01446-000004

重量	耐荷重	バッグ容量	車輪径	座幅	座奥行	座面高さ
5.1kg	75kg	5ℓ	14.5cm	31cm	26cm	45cm

在

⑯アイルウォークα  

座面を下ろすと自動でブレーキが作動する歩行車

●アイルリンク

88.5
79.5cm
4段階

38cm

601080
72,050円
税抜65,500円

51.5cm 62cm

■フレーム/アルミ
■カラー/ブラウン ■TAISコード/01446-000001

重量	耐荷重	バッグ容量	車輪径	座幅	座奥行	座面高さ
6.4kg	75kg	7ℓ	18.5cm	36cm	29cm	43cm

在

①くらしサポート歩行車

スムーディ(買物用)

ディップレバー付きで、段差超えもラク
後輪寸寸が38cmと広く、歩きやすい歩行車

●パナソニック
エイジフリー

90
70
6
段階

44.5cm 64cm 52cm

PN-L70101
471731
89,100円
税抜81,000円

■フレーム/アルミ
■TAISコード/00980-000440

重量	耐荷重	バッグ容量	車輪径
6.3kg	100kg	12L	前18cm 後15cm

在

②くらしサポート歩行車

スムーディ(買物用)スリム

狭い歩道でも快適スリムタイプ
袋フック搭載・バッグ容量アップ

●パナソニック
エイジフリー

82.5
70
6
段階

46cm 64cm 48cm

PN-L70102
471853
98,450円
税抜89,500円

■フレーム/アルミ
■カラー/ワインレッド
■TAISコード/00980-000502

重量	耐荷重	バッグ容量	車輪径
6.5kg	100kg	12L	前18cm 後15cm

在

③レジェールキャンシット

超軽量4.6kgイス付き
コンパクトタイプ

NEW チェック ●ウイズワン

84.5
75.5
4
段階

52cm 52cm 31cm 35cm

311875
84,700円
税抜77,000円

■フレーム/アルミ
■カラー/ネイビー、チェック、ターコイズブルー、ジャガードブルー

重量	耐荷重	バッグ容量	車輪径	座幅	座奥行	座面高さ
4.6kg	75kg	1.7L	14.5cm	31cm	25.5cm	46cm

在

④ヘルシーワン レジェール

微可動キャスター採用の
ミニタイプ

タータンレッド ●ウイズワン

84.5
75.5
4
段階

53cm 52cm 27.5cm 32cm

311732
73,150円
税抜66,500円

■フレーム/アルミ
■カラー/ベイズリー、タータンレッド、ページュ

重量	耐荷重	バッグ容量	車輪径
3.95kg	75kg	1.7+7L	14.5cm

在

⑤ヘルシーワン コンシェルジュ

軽量5.3kgのヘルシーワン
前腕支持タイプ

●ウイズワン

100
85
6
段階

43cm 60cm 59cm

311862
85,800円
税抜78,000円

■フレーム/アルミニウム(一部プラスチック)
■カラー/グリーンチェック
■TAISコード/00063-000045

重量	耐荷重	バッグ容量	車輪径
5.3kg	75kg		前30 後70

直

⑥ヘルシーワンW

小回りが利くスリムミドルタイプ

ネイティブ フレー スモール フラワー Pヴァイオレット ●ウイズワン

93
84
4
段階

54cm 55cm 26cm 34cm

311625
75,900円
税抜69,000円

■フレーム/アルミ
■カラー/Pヴァイオレット、スモールフラワー、ネイビー、ネイティブブルー、オムチェックブルー

重量	耐荷重	バッグ容量	車輪径
4.5kg	75kg	10+7L	14.5cm

在

⑦スリムフィット

スタンダードサイズ(SL-0470)
ラージサイズ(SL-0520)

リーチハンドルに切り替えて
後方転倒を
防ぎましょう!

スタンダード ●ユーバ産業

(ス)91
(ラ)101
80
86
4
段階

57cm 57cm 25cm 26cm

374459
53,900円
税抜49,000円

374458
59,400円
税抜54,000円

■フレーム/アルミ
■カラー/(スタンダード)ブルー、レッド、キャメル(ラージ)ブラック、ネイビー

重量	耐荷重	バッグ容量	車輪径
スタンダード 4.0kg	80kg	5L	前15cm 後15cm
ラージ 4.3kg	95kg		

在

⑧スリムフィット(座面付き)

スタンダードサイズ(SL-0630WS)
ラージサイズ(SL-0680WS)

リーチハンドルに切り替えて
後方転倒を
防ぎましょう!

スタンダード ●ユーバ産業

94
83
4
段階

57cm 49cm 103cm 30.5cm 29cm

374460
69,300円
税抜63,000円

374461
74,800円
税抜68,000円

■フレーム/アルミ
■カラー/(スタンダード)ストライプブルー、ストライプ(ラージ)ストライプブラック

重量	耐荷重	バッグ容量	車輪径
スタンダード 4.9kg	80kg	5L	前15cm 後15cm
ラージ 5.1kg	95kg		

在

⑨スリムフィット(ガード付き)

スタンダードサイズ(SL-0530WG)
ラージサイズ(SL-0580WG)

リーチハンドルに切り替えて
後方転倒を
防ぎましょう!

スタンダード ●ユーバ産業

94
83
4
段階

49cm 57cm 1103cm 89cm 4段階

374462
58,300円
税抜53,000円

374463
63,800円
税抜58,000円

■フレーム/アルミ
■カラー/(スタンダード)ページュ、ネイビー、ワインレッド(ラージ)ブラック

重量	耐荷重	バッグ容量	車輪径
スタンダード 4.0kg	80kg	5L	前15cm 後15cm
ラージ 4.3kg	95kg		

在

⑩セーフティーアーム ロレータ

スタンダードタイプ/大型タイプ

着脱式のかご大型座面付き ●イーストアイ

(スタンダード)シャイニングホワイト

80
67
7
段階

50cm 62cm (カゴ含め70cm) 49cm (大型)50cm

526857
34,100円
税抜31,000円

526858
37,950円
税抜34,500円

■フレーム/アルミ(一部スチール)
■カラー:TAIS / (スタンダード)シャイニングホワイト:00465-000121 (大型)ブラック:00465-000122

重量	耐荷重	車輪径	座幅	座奥行	座面高さ
7.2kg (大型)7.6kg	100kg	前20cm 後15cm	36cm	33cm	44cm (大型)47cm

在

⑪セーフティーアーム ロレータポケット(RS5470)

コンパクトさと高さを
兼ね備えた歩行車 ●イーストアイ

86.5
74
6
段階

39cm 46cm 52cm

526270
35,200円
税抜32,000円

■フレーム/アルミ(一部スチール)
■カラー/イーストアイブルー

重量	耐荷重	バッグ容量	車輪径	座幅	座奥行	座面高さ
6.2kg	100kg	5L	前20cm 後15cm	36cm	24cm	45cm

在

⑫ジャパンベースモデル

日本向けに特別に開発した
屋内外で使用できる歩行車

●Evolution Technologies

91
77.5
7
段階

33cm 67cm 58.5cm

352302
41,250円
税抜37,500円

■フレーム/アルミ ■カラー/ブルー

重量	耐荷重	バッグ容量	車輪径	座幅	座奥行	座面高さ
7.7kg	100kg	13L	20cm	35cm	32cm	50cm

直

⑬Xpresso Nano(エクスプレッソナ)

おしゃれなデザインに抜群の
強度と安定性を誇る歩行器

●Evolution Technologies

85.5
73
6
段階

27.5cm 63cm 58cm

352307
60,500円
税抜55,000円

■フレーム/アルミ
■カラー/スカイブルー、チョコレートブラウン

重量	耐荷重	バッグ容量	車輪径	座幅	座奥行	座面高さ
7.8kg	100kg	11L	20cm	38.5cm	22cm	48.5cm

直

⑭ヴェーレプラス

取り回しが
しやすい歩行車

●リッチェル

90
80
6
段階

35cm 63cm 75cm

426627
55,000円
税抜50,000円

■フレーム/アルミ
■カラー/グレージュ

重量	耐荷重	バッグ容量	車輪径	座幅	座奥行	座面高さ
7.6kg	80kg	10L	18cm	33cm	20cm	45cm

直

⑮ニトロデュオ

介助車としても
使える歩行車

●ドライブデヴィルビズヘルスケア

92
82
6
段階

25cm 78cm 57.5cm

534525
95,000円
税抜89,000円

■フレーム/アルミ
■カラー/レッド

重量	耐荷重	バッグ容量	車輪径	座幅	座奥行	座面高さ
9.0kg	100kg	7L	前24.5cm 後19.5cm	42cm	22cm	49cm

直

⑯四輪歩行補助車

newあゆむくん
Mサイズ(V4209)/
Lサイズ(V4210)

体格に合わせて
選べる2サイズ

●ウェルケアバンク

(M)97
(L)91.4
76
70.5
7
段階

61.2cm (M)60cm (L)66.5cm

578011
31,500円
非課税

34,500円
非課税

■フレーム/アルミ
■カラー/シルバー

重量	耐荷重	バッグ容量	車輪径	座幅	座奥行	座面高さ	座幅	座奥行
M 8kg	75kg	15cm	34.5cm	33.5cm	47+54cm	27cm		
L 9kg	75kg	20cm	34.5cm	33.5cm	52.5+59.5cm	27cm		

在

①安寿リトルターンZ (532-308)   ●アロン化成

使い勝手の良い
前腕支持歩行車

107.5
87.5
9段階
39cm

402910
92,400円
税抜84,000円

■フレーム/アルミ 51cm
■カラー/ワインレッド
■TAISコード/00221-000624

●回転ローラー付きで狭い廊下でも楽々小回り。
●立ち上がり補助グリップ付きで安全に立ち上がり動作をサポート。

重量	耐荷重	バグ容量	車輪径	座幅	座奥行	座面高さ
9.5kg	100kg	7ℓ	前20cm 後15cm	36.5cm	21cm	53.5cm

在

②安寿リトルターンZT (532-309)   ●アロン化成

トレー付きのコンパクト
前腕支持歩行車

107.5
87.5
9段階
39cm

402911
97,900円
税抜89,000円

■フレーム/アルミ 51cm
■カラー/ワインレッド
■TAISコード/00221-000625

●回転ローラー付きで狭い廊下でも楽々小回り。

重量	耐荷重	バグ容量	車輪径	座幅	座奥行	座面高さ
10.5kg	100kg	7ℓ	前20cm 後15cm	36.5cm	21cm	53.5cm

在

③安寿リトルターンZ 抑速プラス (532-298)   ●アロン化成

リトルターンZシリーズの
抑速タイヤが
リニューアルして登場

107.5
87.5
9段階
39cm



403165
119,900円
税抜109,000円

■フレーム/アルミ 51cm
■カラー/ワインレッド
■TAISコード/00221-000741

●ブレーキが「強・中・弱」の3段階で調整可能。
●マイナーストラッパー使用

重量	耐荷重	バグ容量	車輪径	座幅	座奥行	座面高さ
11kg	100kg	7ℓ	20cm 36cm	21cm	53.5cm	

在

④安寿リトルターンZT 抑速プラス (532-299)   ●アロン化成

リトルターンZシリーズの
抑速タイヤが
リニューアルして登場

107.5
87.5
9段階
39cm

403166
125,400円
税抜114,000円

■フレーム/アルミ 51cm
■カラー/ワインレッド
■TAISコード/00221-000742

●ブレーキが「強・中・弱」の3段階で調整可能。
●マイナーストラッパー使用

重量	耐荷重	バグ容量	車輪径	座幅	座奥行	座面高さ
12kg	100kg	7ℓ	20cm 36cm	21cm	53.5cm	

在

⑤アームフィット(室内外兼用) 肘掛付 AR-458E   ●ユニバ産業

ウレタン成型で肘にフィット

100
75
7段階
33cm

374151
76,780円
税抜69,800円

■フレーム/アルミ
■カラー/ブラック、ブラウン
■TAISコード/01096-000039

●肘置きを外してウォーカータイプとしても使えます。

重量	耐荷重	バグ容量	車輪径	座幅	座奥行	座面高さ
8.5kg	100kg	10ℓ	前20cm 後15cm	37cm	27cm	47cm

在

⑥シトリア(WAW23)   ●幸和製作所

軽量・コンパクトな
前腕支持歩行車

105
77
10段階
40cm

308026
104,500円
税抜95,000円

■フレーム/アルミ 64.5cm
■カラー/クリームイエロー
■TAISコード/00030-000226

重量	耐荷重	バグ容量	車輪径	座幅	座奥行	座面高さ
7.9kg	75kg	8ℓ	前20cm 後15cm	28cm	29cm	48cm

在

⑦シトリアR(WAW25)   ●幸和製作所

抑速機能の付いた
コンパクトな前腕支持歩行車

105
77
10段階
40cm

307362
127,600円
税抜116,000円

■フレーム/アルミ 64.5cm
■カラー/グリームイエロー
■TAISコード/00030-000231

●抑速ブレーキ内蔵後輪「バルル」搭載。
●ブレーキ力が「強・中・弱」の3段階で調整可能。
(マイナーストラッパー使用)

重量	耐荷重	バグ容量	車輪径	座幅	座奥行	座面高さ
8.8kg	75kg	8ℓ	前20cm 後15cm	28cm	29cm	48cm

在

⑧シトリアワイド(WAW27)   ●幸和製作所

ワイドタイプの
前腕支持歩行車

105
77
10段階
43cm

307363
104,500円
税抜95,000円

■フレーム/アルミ 67.5cm
■カラー/グレー
■TAISコード/00030-000236

重量	耐荷重	バグ容量	車輪径	座幅	座奥行	座面高さ
8.8kg	100kg	10ℓ	前20cm 後15cm	34cm	29cm	48cm

在

⑨ラビットライト WR-7・WR-10   ●ウェルパートナーズ

新しくなったラビット歩行車

WR-10
WR-7
アイボリー
ホワイト
モス
グリーン

105
80
8段階
41cm

939417
101,200円
税抜92,000円

■フレーム/アルミ
■TAISコード/01009-00051
(7)モスグリーン/01009-00051 アイボリー/ホワイト/01009-00052
(10)モスグリーン/01009-00049 アイボリー/ホワイト/01009-00050

●従来のラビットに比べ旋回時の旋回半径を縮小しました。

重量	耐荷重	バグ容量	車輪径	座幅	座奥行	座面高さ
7 10	8.5kg 8.5kg	100kg 100kg	8ℓ 8ℓ	17.5cm 前25cm 後17.5cm	30cm 30cm	48cm

在

⑩前腕支持台型歩行車 friend(フレンド) WF-1   ●ウェルパートナーズ

大きな車輪で
歩道の段差も楽々

オレンジ
グレー
メタリック

96
76
7段階
47cm

939264
87,780円
税抜79,800円

■フレーム/アルミ
■カラー/グレーメタリック、オレンジ
■TAISコード/01009-000025

●スピード調整(抵抗器)付。

重量	耐荷重	バグ容量	車輪径	座幅	座奥行	座面高さ
8.5kg	100kg	8ℓ	前20cm 後18cm	30cm	30cm	46cm

在

⑪前腕支持台型歩行車 friend II(フレンド II) WF-2   ●ウェルパートナーズ

高さ115cmまで
設定できます

グリーン
ブラウン

115
91.5
8段階
50cm

939279
93,500円
税抜85,000円

■フレーム/アルミ 55.5cm
■カラー/ブラウン、グリーン
■TAISコード/01009-000028

●スピード調整(抵抗器)付。

重量	耐荷重	バグ容量	車輪径	座幅	座奥行	座面高さ
9.5kg	100kg	8ℓ	前20cm 後18cm	35cm	32cm	50cm

在

⑫デイコブリトルホーム (WAW05)   ●幸和製作所

小回りが利いて楽に使える

91
64
10段階
41cm

306813
78,100円
税抜71,000円

■フレーム/アルミ
■カラー/ブラウン
■TAISコード/00030-000166

●バスケット、トレイは標準装備。
※メッシュ袋付き。

重量	車輪径	カゴ幅	カゴ奥行	カゴ高さ
5.5kg (トレイ除く)	15cm	30cm	20cm	19cm

在

⑬デイコブリトルホームF (WAW18)   ●幸和製作所

切り替え簡単な2WAY
ハンドル仕様

馬蹄型
ハンドル
仕様

104
77
10段階
45cm

307247
104,500円
税抜95,000円

■フレーム/アルミ
■カラー/ブラウン
■TAISコード/00030-000187

通常
ハンドル
仕様

重量	車輪径	カゴ幅	カゴ奥行	カゴ高さ
7.8kg (トレイ、トレイ蓋をフレーム除く)	15cm	30cm	20cm	15.5cm

在

⑭くらしサポート歩行車 スムーディー〈室内用〉   ●パニックエイジフリー

愛称“カジサボ”
ご自宅での暮らしの安心と
生活範囲を広げます

90
72.5
8段階
39cm

471730
65,780円
税抜59,800円

■フレーム/アルミ
■TAISコード/00980-000441

重量	耐荷重	バグ容量	車輪径
5.7kg	100kg	7ℓ	17cm

在

⑮レッツゴー(室内専用) レッツゴーミニ(室内専用)   ●竹虎

室内での移動に適した
シンプル&スタイリッシュなデザイン

ウッドパターン
(トレイ:ホワイト)
ウォールナット
シルバー
(ミニ)

81.5
59.5
74
84
4段階
60cm(≒)57cm



920054
53,900円
税抜49,000円

■カラー/ウッドパターン
■TAISコード/00110-000098

■フレーム/アルミ、スチール
●バスケット、トレイは標準装備。

重量	耐荷重	トレイ容量	車輪径
7.0kg(≒)6.2kg	80kg	5ℓ	15cm

在

⑯レッツドリーム レッツドリームミニ   ●竹虎

インテリアのような
落ち着いた室内専用歩行車

83
95.5
75
85.5
4段階
55cm(≒)60cm

920635
75,350円
税抜68,500円

■カラー/ブルー
■TAISコード/00110-000136

■フレーム/アルミ、スチール
●バスケット、トレイは標準装備。

重量	耐荷重	バグ容量	車輪径
7.4kg(≒)7.0kg	100kg(≒)80kg	3ℓ	15cm

在

①セーフティーアーム
Vタイプウォーカー(SAV)
ハンドルプレーキで
自分のペースで進める歩行器 ●イーストアイ

526253
31,500円 (非課税)

■フレーム/アルミ(一部スチール)
■カラー/シルバー
■TAISコード/00465-000055(ミニ)00465-000103

重量 車輪径 ●交換用グリップはP121②をご参照ください。
4.9kg 前18cm ※ミニタイプ(高さ69.5~79.5cm)
後12.5cm 526257 31,500円(非課税)も直送でございます。 在

②セーフティーアーム
Vタイプウォーカー スリム(SAVA) ●イーストアイ

526835
33,000円 (非課税)

■フレーム/アルミ(一部スチール)
■カラー/ブラック
■TAISコード/00465-000112

重量 耐荷重 車輪径
4.9kg 100kg 前18cm
後12.5cm 在

③セーフティーアーム
Vタイプウォーカー ハイ(SAVH) ●イーストアイ

526727
33,000円 (非課税)

■フレーム/アルミ(一部スチール)
■カラー/ブラック
■TAISコード/00465-000110

重量 耐荷重 車輪径
5.0kg 100kg 前18cm
後12.5cm 在

④セーフティーアーム
UXタイプウォーカー(SAUX) ●イーストアイ

526265
44,000円 (非課税)

■フレーム/アルミ(一部スチール)
■カラー/シルバー
■TAISコード/00465-000067

重量 耐荷重 車輪径
5.8kg 100kg 12.5cm 直

⑤セーフティーアーム
UXタイプウォーカー ハイ(SAUXH) ●イーストアイ

526725
46,000円 (非課税)

■フレーム/アルミ(一部スチール)
■カラー/シルバー
■TAISコード/00465-000109

重量 耐荷重 車輪径
6.5kg 100kg 前18cm
後12.5cm 直

⑥Mgウォーカー II型 ●田辺プレス

355020
44,200円 (非課税)

■フレーム/マグネシウム合金
■カラー/青墨
■サイズ/S,M
■TAISコード/
(S)01105-000011
(M)01105-000030

重量 折時幅 折時奥行
(S)1.8kg (S)49cm (S)10cm
(M)1.9kg (M)57cm (M)9cm 選択 直

⑦Mgウォーカー III型 ●田辺プレス

355533
44,800円 (非課税)

■フレーム/マグネシウム合金
■カラー/黒磨
■サイズ/S,M
■TAISコード/
(S)01105-000014 (M)01105-000015

重量 折時幅 折時奥行
(S)1.45kg (S)53.5cm (S)17cm
(M)1.55kg (M)56cm (M)11cm 選択 直

⑧Mgウォーカー IV型 ●田辺プレス

355580
44,800円 (非課税)

■フレーム/マグネシウム合金
■カラー/青墨
■サイズ/S,M
■TAISコード/
(S)01105-000035 (M)01105-000036

重量 折時幅 折時奥行
(S)約1.3kg (S)46cm (S)12cm
(M)約1.5kg (M)56cm (M)9cm 選択 直

⑨フレームウォーカー
固定型 ハイモデル (WF-5968 HUL310) ●シンエンス

385112
22,000円 (非課税)

■フレーム/アルミ(一部スチール)
■TAISコード/00855-000029

重量 折時幅 折時奥行
2.8kg 59.5cm 11cm 選択 在

⑩スリムフレームウォーカー
固定型(WFS-4968) ●シンエンス

385010
22,000円 (非課税)

■フレーム/アルミ(一部スチール)
■TAISコード/00855-000002

重量 折時幅 折時奥行
2.55kg 49cm 11cm 選択 在

⑪スリムフレームウォーカー
固定型ハイモデル (WFS-4968 HUL310) ●シンエンス

385125
22,000円 (非課税)

■フレーム/アルミ(一部スチール)
■TAISコード/00855-000030

重量 折時幅 折時奥行
2.7kg 49.5cm 11cm 選択 在

⑫スリムフレームウォーカー
キャスターモデル (WFS-4968SW3GW) ●シンエンス

385012
28,000円 (非課税)

■フレーム/アルミ(一部スチール)
■TAISコード/00855-000050

●3インチ回転キャスター+グライディングブレーキ付3インチキャスター。

重量 折時幅 折時奥行
3.25kg 55cm 14cm 在

①ミニフレームウォーカー
固定型(WFM-4262)
コンパクトで
使いやすい

●シンエンス



内寸:32cm
75
62.5
42cm
35cm

385001
22,000円
(非課税)

■フレーム/アルミ
(一部スチール)
■TAISコード/00855-000003

●トイレ内の手すり代わりに使えるサイズです。

重量	折時幅	折時奥行
2.4kg	42cm	10.5cm

選択 在

②ミニフレームウォーカー
キャストモデル
(WFM-4262SW3GW)

●シンエンス

円背または
小柄な方に
最適です



内寸:32cm
84
71.5
47cm
40.5cm

385002
28,000円
(非課税)

■フレーム/アルミ
(一部スチール)
■TAISコード/00855-000010

●3インチ回転キャスター+グライディング
プレーキ付3インチキャスター。

重量	折時幅	折時奥行
3.1kg	48cm	11.5cm

在

③カーボンウォーカーⅡ
(WC-3010M)
カーボンファイバーで
超軽量を実現

●シンエンス



内寸:39cm
94.5
77
51.5cm
43cm

385108
54,800円
(非課税)

■フレーム/カーボン
■TAISコード/00855-000033

重量	折時幅	折時奥行
1.65kg	50cm	11cm

選択 直

④Rec01(レックゼロワン)/
Rec01コンパクト
座ることができる歩行器

●イース



Rec01
320001
Rec01コンパクト
320008
38,000円
(非課税)

■フレーム/アルミ
■座面・前ガード/ナイロン
■カラー/レッド
(Rec01)ブラック、レッド
(Rec01コンパクト)ブラック
■TAISコード/
(Rec01)01600-000001
(Rec01コンパクト)01600-000002

重量	耐荷重	座幅	座奥行	座面高さ	ハンドル内径
2.7kg (コ)2.5kg	100kg	36cm (コ)32cm	22cm (コ)19cm	40~55cm (コ)35~50cm	44cm (コ)40cm

選択 在

⑤歩行器(固定型)
アルミフレームで
軽量で丈夫な歩行器

●マキテック



内寸:44cm
80
70
58cm
44cm

384044
19,100円
(非課税)

■フレーム/アルミ
■TAISコード/00690-000032

●軽量なので車に持ち運んだり、
収納するのに便利な折りたたみ式です。

重量	折時幅	折時奥行
2.2kg	58cm	11cm

在

⑥歩行器
(固定型・前輪自在キャスター付)

アルミフレームで軽量で丈夫。
前輪自在キャスター付きの
歩行器

●マキテック



内寸:44cm
87.5
77.5
60cm
49.5cm

384047
26,700円
(非課税)

■フレーム/アルミ
■TAISコード/00690-000035

●軽量なので車に持ち運んだり、
収納するのに便利な折りたたみ式です。

重量	折時幅	折時奥行
2.8kg	65cm	10.5cm

在

⑦モアウォーク
固定式二段
使う立場で
開発しました

●ウェルケアバンク



内寸:47cm
96
78.5
60.7cm
44.5cm

578002
24,500円
(非課税)

■フレーム/アルミ
■TAISコード/01093-000006

●高さ調整の範囲が広く、状態にあわせて使えます。
※折りたたみ可能。

重量	折時幅	折時奥行
2.5kg	60.7cm	11cm

選択 在

⑧スリム立ち上がり
フレームウォーカー固定型
(WFS-4968R)
スリムサイズ
2段式歩行器

●シンエンス

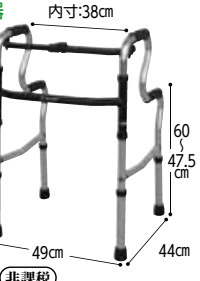

内寸:38cm
81
68.5
49cm
44cm

385006
25,000円
(非課税)

■フレーム/アルミ(一部スチール)
■TAISコード/00855-000004

※キャスター付もあります。(別価格)

重量	折時幅	折時奥行
2.7kg	49cm	10.5cm

選択 在

⑨ニュースライドフィットEX
1台で体形に合わせた幅調節が可能(ワンタッチレバー式)

●ユーバ産業



ミニタイプ (固定型) 内寸: 38~46cm
超ハイタイプ 内寸: 38~46cm

〈前輪:3インチキャスター 後脚:プッシュダウンスタンドパイプ〉
スタンダード(H-0288) 374345 26,900円 (非課税)
■TAISコード/01096-000074

〈前輪:3インチキャスター 後輪:3インチダブルキャスター〉
スタンダード(H-0293ST) 374346 30,400円 (非課税)
■TAISコード/01096-000075

〈前輪:3インチキャスター 後輪:3インチダブルキャスター〉
スタンダード(H-0293CT) 374347 33,800円 (非課税)
■TAISコード/01096-000076

〈前輪:4インチキャスター 後輪:4インチダブルキャスター〉
スタンダード(H-0294WT) 374348 37,100円 (非課税)
■TAISコード/01096-000077

重量	折時幅	折時奥行	折時高さ
3.0kg	58.5cm	13cm	68cm

重量	折時幅	折時奥行	折時高さ
3.5kg	67cm	13cm	79cm

重量	折時幅	折時奥行	折時高さ
3.9kg	67cm	13cm	79cm

重量	折時幅	折時奥行	折時高さ
4.3kg	67cm	14cm	81cm

直

⑩アルコー10型シリーズ
スリム&軽量タイプの固定型歩行器

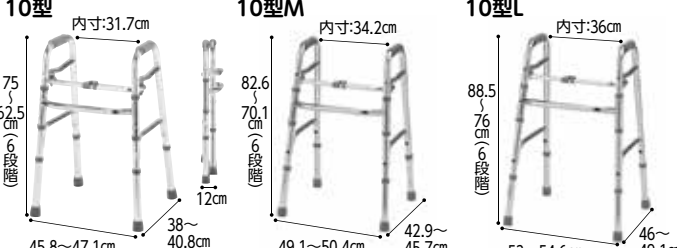

10型 内寸:31.7cm
10型M 内寸:34.2cm
10型L 内寸:36cm

521103 17,000円 (非課税)
521965 17,000円 (非課税)
521965 17,000円 (非課税)

■フレーム/アルミ
(一部スチール)
■TAISコード/00125-000027

■フレーム/アルミ
(一部スチール)
■TAISコード/00125-000075

■フレーム/アルミ
(一部スチール)
■TAISコード/00125-000076

重量
2.3kg

重量
2.3kg

重量
2.4kg

選択 在

アルコール10型シリーズ用
オプション脚部セット
症状、環境に合わせて後付けできます

●星光医療器製作所



521949 13,200円 (税抜12,000円)
13,200円 (税抜12,000円)

(直進安定性が必要な方に)
・オプション脚部Aセット
キャスター:
前輪75φ固定
後輪70φ足
ストッパー

(段差が気になる環境に)
・オプション脚部Cセット
キャスター:
前輪125φ自在
後輪70φ固定輪
ストッパー

(歩行速度を抑えたい方に)
・オプション脚部Dセット ※傷防止カバー付
キャスター:
前輪75φ自在
後輪樹脂製ソリ定

13,200円 (税抜12,000円)

16,500円 (税抜15,000円)

16,500円 (税抜15,000円)

16,500円 (税抜15,000円)

直



①セーフティーアーム ウォーカーシリーズ

お身体の状態や使用環境に合わせて、タイプをお選びいただけます

ウォーカーCタイプ(SAWCR)
少しずつゆっくり歩行をサポート



526141
27,500円 (非課税)

ウォーカーMタイプ(SAWMR)
スムーズ歩行、軽量で持ち運びやすく



526143
31,500円 (非課税)

ウォーカーLタイプ(SAWLR)
大きな前輪で安心のサポート



526147
32,500円 (非課税)

ウォーカーGタイプ(SAWGR)
ワイド幅のタイヤでしっかりサポート



526145
34,500円 (非課税)

■フレーム/
アルミ(一部スチール)

共通仕様
(C・M・L・Gタイプ)

- ・グリップ高さ
5段階調節
- ・コンパクト収納
(薄型折りたたみ)
- ・グリップ交換OK
(ドライバーで
簡単に交換)
- ・荷重がかかると
ストッパーが作動

■TAISコード/ 00465-000025	重量	前輪径	折時幅	折時奥行
	3.1kg	約7.5cm	60cm	11cm

■TAISコード/ 00465-000039	重量	車輪径	折時幅	折時奥行
	3.5kg	約7.5cm	63cm	11cm

■TAISコード/ 00465-000017	重量	車輪径	折時幅	折時奥行
	3.8kg	前約12.5cm 後約7.5cm	66cm	11cm

■TAISコード/ 00465-000038	重量	車輪径	折時幅	折時奥行
	4.8kg	約10cm	64cm	13.5cm

ウォーカー(SAWR)

2段グリップ付きの固定型歩行器

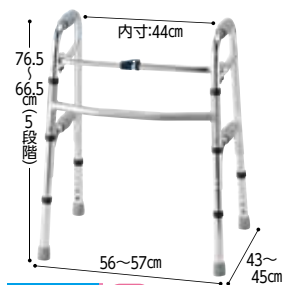

526139 選択
20,500円 (非課税)

■TAISコード/ 00465-000036	重量	折時幅	折時奥行
	2.8kg	56cm	11cm

アクセサリセット(交換用脚)

固定型脚先パイプセット(1台分)
526090 **5,500円** (税抜5,000円)

Cタイプセット(1台分)
2791 **11,550円** (税抜10,500円)

Mタイプセット(1台分)
2790 **15,950円** (税抜14,500円)

Lタイプセット(1台分)
2789 **17,050円** (税抜15,500円)

Gタイプセット(1台分)
526094 **19,250円** (税抜17,500円)

〈共通〉
交換用グリップ(4個セット)
526135 **3,520円** (税抜3,200円)

交換用脚先ゴムキャップ(4個セット)
2795 **1,980円** (税抜1,800円)

	スタンダードタイプ	ミニタイプ	SSタイプ	ハイタイプ
キャスターなし (固定式) グリップ 高さ・内寸	526139 選択 SAWR 20,500円 66.5~76.5cm・44cm	526140 選択 SAWSR 20,500円 59~69cm・40cm	526223 選択 SAWSSR 19,500円 59~69cm・33cm	526246 選択 SAWHR 21,000円 75.5~85.5cm・44cm
キャスター付 Cタイプ グリップ 高さ・内寸	526141 SAWCR 27,500円 71.5~81.5cm・44cm	526142 SAWCSR 27,500円 64~74cm・40cm	526225 SAWSSR 26,500円 64~74cm・33cm	526247 SAWCHR 27,500円 80.5~90.5cm・44cm
キャスター付 Mタイプ グリップ 高さ・内寸	526143 SAWMR 31,500円 73.5~83.5cm・44cm	526144 SAWMSR 31,500円 66~76cm・40cm	526227 SAWMSR 30,500円 66~76cm・33cm	526248 SAWMHR 31,500円 82.5~92.5cm・44cm
キャスター付 Lタイプ グリップ 高さ・内寸	526147 SAWLR 32,500円 79.5~89.5cm・44cm	526148 SAWLSR 32,500円 72~82cm・40cm		526249 SAWLHR 32,500円 88.5~98.5cm・44cm
キャスター付 Gタイプ グリップ 高さ・内寸	526145 SAWGR 34,500円 79.5~89.5cm・44cm	526146 SAWGRS 34,500円 72~82cm・40cm	タイプの 設定なし	526250 SAWGRH 34,500円 88.5~98.5cm・44cm

※表内すべて(非課税)

②セーフティーアーム ウォーカーSlimタイプ/ウォーカーSlimCタイプ/ウォーカーSlimMタイプ

[セーフティーアームウォーカーシリーズ]にSlimタイプが新登場



●イーストアイ

**ウォーカー
Slim
タイプ**



526856 選択
20,500円 (非課税)

重量	折時幅	折時奥行
2.7kg	48cm	12cm

■TAISコード/ (シルバー)00465-000115 (ブラック)00465-000118

**ウォーカー
Slim
Cタイプ**



526854
27,500円 (非課税)

重量	折時幅	折時奥行
2.9kg	53cm	12cm

■TAISコード/ (シルバー)00465-000116 (ブラック)00465-000119

**ウォーカー
Slim
Mタイプ**



526855
31,500円 (非課税)

重量	折時幅	折時奥行
3.3kg	55cm	12cm

■TAISコード/ (シルバー)00465-000117 (ブラック)00465-000120



全タイプ
シックな
ブラックカラーが登場

③折りたたみ式歩行器 ISO世界規格に適合した安全性と耐久性が魅力

固定式
(C2021)



663010 選択
19,900円 (非課税)

重量	折時幅	折時奥行
2.5kg	56cm	12cm

■フレーム/アルミ
■カラー/ブロンズ

キャスター付 Rタイプ(C2021R)

663016
25,800円 (非課税)

重量	車輪径	折時幅	折時奥行
2.9kg	7.6cm	58cm	12cm

キャスター付 MRタイプ(C2021MR)

663017
29,400円 (非課税)

重量	車輪径	折時幅	折時奥行
3.3kg	7.6cm	62cm	12cm

キャスター付 LRタイプ(C2021LR)

663032
30,650円 (非課税)

重量	車輪径	折時幅	折時奥行
3.7kg	前12.7cm 後7.6cm	63cm	12cm



	標準タイプ	コンパクトタイプ	スモールタイプ	ミニタイプ
(固定式)	663010 選択 19,900円	663011 選択 19,900円	663035 選択 19,900円	663121 選択 19,900円
Rタイプ	663016 25,800円	663018 25,800円	663046 25,800円	663530 25,800円
MRタイプ	663017 29,400円	663019 29,400円	663061 29,400円	663519 29,400円
LRタイプ	663032 30,650円	663057 30,650円	663066 30,650円	663533 30,650円

■キャスターオプション

Rタイプ 663509

6,490円 税抜5,900円
前輪:3インチ固定
後輪:ストッパー

MRタイプ 663508

10,450円 税抜9,500円
前輪:3インチ回転
後輪:3インチストッパー+キャスター

LRタイプ 663501

11,825円 税抜10,750円 (標準タイプのみ)

※表内すべて(非課税)

選択…選択制対象福祉用具(固定式のみが対象です) 在…在庫 直送…直送 送料実費

シルバーカー



下表で表示しきれなかったカテゴリ内の全商品、さらに詳細項目で比較できる「おたすけ比較表」ページが表示されます。

シルバーカーの種類

■シルバーカーには①コンパクトタイプ ②ミドルタイプ ③ボックスタイプの3種類あります。

①コンパクトタイプ	②ミドルタイプ	③ボックスタイプ
 <p>【メリット】</p> <ul style="list-style-type: none"> ●軽量かつコンパクトなため持ち運びしやすい。 ●狭い場所での歩行や、車・電車などへの持ち込みが便利。 <p>【デメリット】</p> <ul style="list-style-type: none"> ●荷物の収納量が少ない。 ●座面が比較的小さい。 ●安定性が劣る。 <p>316001</p>	 <p>【メリット】</p> <ul style="list-style-type: none"> ●大きすぎず、小さすぎない大きさ。 ●適度な荷物収納量。 ●重すぎず、軽すぎない車体重量。 <p>コンパクトタイプとボックスタイプの良いとこ取りをした形になります。</p> <p>316003</p>	 <p>【メリット】</p> <ul style="list-style-type: none"> ●大容量の荷物収納。 ●ゆったり座れる幅広座面。 ●しっかりとした安定性。 <p>【デメリット】</p> <ul style="list-style-type: none"> ●車体が大きい分小回りがききにくい。 ●車体重量も重く、狭い場所ではかさばりやすい。 <p>3398</p>

〈前輪キャスターについて〉

キャスターの機能は大きく分けて下の3つがあります。シルバーカーの前輪は、機種によって1~3つの機能をボタンやつまみで切り替えます。(それぞれの商品の機能については、掲載されているページをご確認下さい。)

- ①直進固定 直進性が良くなるので、路面状態が悪くてもまっすぐ進むことができます。また、「ぶらつき」を防止します。
- ②左右△△度 方向転換しやすく、しかも、必要以上に曲がりません。角度は機種により異なり、押すと直進方向に戻る設定と決められた範囲(角度)内で自由に動く設定を切り替えできる機種もあります。
- ③360°回転 屋内などの狭い場所で小回りが可能になります。

〈例〉

3WAY
3通り



シルバーカー比較表

掲載ページ	コマ番号	申込番号	商品名	定価(税込)	タイプ	①重量(kg)	②全幅(cm)	③奥行(cm)	④ハンドル高さ(cm)	⑤折畳時の奥行(高さ)(cm)	⑥座面の幅(cm)	⑦座面の奥行(cm)	⑧座面の高さ(cm)	⑨容量(ℓ)	⑩前輪種類	⑪前輪径(cm)	メーカー名
118	1	311433	キュートミニW	¥34,100	コンパクト	3.9	①40	52	82 ~ 94	26	31	21	45	8.7	W	13	ウイズワン
118	5	316419	テノールEVO	¥36,300		4.8	46	61.5	90 ~ 99②	34	27	22	47	2	W	14.5	島製作所
118	7	384488	スリムムーヴ	¥29,260		③3.5	①40	54	②78 ~ 92	30.5	26	21	49	5.5	W	15	マキテック
119	5	306271	テイクボナノンDX	¥41,580		①2.7	②41	③51.5	①71 ~ 88	③24.5	27	19.5	48	2+1	W	13	幸和製作所
119	7	306646	ルミド	¥24,090		4	43	②50	85 ~ 91.5	34.5	26	24	45	11	W	15	幸和製作所
119	9	426473	アルキュートUL	¥35,200		②3	43	52	85 ~ 91	31	30	25	④43	2.2	W	15	リッチェル
119	10	431058	キャリアスルーンN	¥37,730		3.7	③42.6	55.7	80 ~ 100①	31	22.8	20.7	44	4	W	13.8	マキテック
120	1	316003	リズムRWC	¥29,700		4.4	46.5	52	84 ~ 91.5	28	27	23	48	14	W	13	島製作所
120	2	311525	ヘルスパックライトミニM	¥33,000		4.2	45	55	88 ~ 97③	31	32.5	24.5	45	13+2.8	W	14.5	ウイズワン
120	3	311749	ヘルスパックライトミニアジレッタ	¥35,200		3.7	①40	56.5	83 ~ 92	31	28	21	①42	10	W	12.5	ウイズワン
120	5	321114	スイートIII	¥36,080	4.5	48	54	82 ~ 92	27	27	32	45	12	W	15	須恵廣工業	
120	7	317588	カゴマート	¥30,800	5	48	57.5	80.5 ~ 92	39.5	31.5	②33.5	46	18	W	14.5	島製作所	
120	9	401219	サンフィール	¥33,110	4.7	①40	54	③79 ~ 91	28	27	20	③43	8+1	W	12.5	アロン化成	
121	1	306201	テイクボST07	¥32,340	5.7	50.5	60	81.5 ~ 90	46	32.5	32	47	23	W	③16.4	幸和製作所	
121	3	3398	ユーメイトHGT	¥36,080	5.9	50	63	84.5 ~ 92.5	②22.5	②36	30	②42.5	③21+5	W	15	須恵廣工業	
121	4	306647	ボクスト	¥25,190	5	48	64	85 ~ 91	①22	②36	27	46	②21+6	W	15	幸和製作所	
121	5	306649	カウートII	¥24,860	6.6	50.5	66	83 ~ 89	25	①36.5	30	45	①28+8	W	②17	幸和製作所	
121	6	3399	ユーメイトGX	¥38,500	6.2	50	63	84.5 ~ 92.5	②22.5	②36	30	②42.5	③21+5	W	15	須恵廣工業	
121	8	321120	ユーメイトFX	¥38,280	6.2	50	64	84 ~ 92	27	②36	30	44	③21+5	W	①17.5	須恵廣工業	
121	9	316133	デュオST	¥38,500	6.2	50.5	63	83 ~ 91	40	③35	③33	46	18	W	②17	島製作所	
122	1	317128	ハーモニーAL II	¥33,880	5.3	45	54	86.5 ~ 94.5	32	32	30	49	25	W	14.5	島製作所	
122	3	321589	アルミワゴンMS	¥38,280	5.5	45	②50	85.5 ~ 90.5	27.5	32	28	53	③26	W	15	須恵廣工業	
122	4	374306	ワイヤーカート SUWAREL	¥40,150	5.8	50	①48	87 ~ 96.5	27.5	33	①38	51	20	W	14	ユーバ産業	

※TOP3の選定基準→

▽軽い ▽小さい ▽小さい ▽低い △高い ▽小さい △大きい △大きい ▽低い △大きい △大きい

表の見方: ⑤折畳時の奥行 欄に「-」と記載されたものは、折りたたむことができないタイプとなります。
 ⑥座面の幅~⑧座面の高さ 欄に「-」と記載されたものは、腰掛けることができないタイプです。
 ⑨バッグ容量は、あくまで目安の数値となります。
 ⑩キャスター種類: W=ダブルキャスター, S=シングルキャスター

① キュートミニW

簡単操作のコンパクトタイプ。
軽くて小さく、持ち運びもしやすい取手付き

おすすめ



大容量
バッグ
8.7ℓ



・ウイズワン

311433
34,100円
税抜31,000円

■フレーム/アルミ
■カラー/フラワー、ペイント柄

重量	耐荷重	バッグ容量	車輪径	座幅	座奥行	座面高さ
3.9kg	100kg	8.7ℓ	13cm	31cm	21cm	45cm



② サニーウォーカーSP(中・小)

操作しやすいU字型ハンドル (中) GCブルー



(小) ダマスクピンク



・島製作所

(中) 316001
(小) 316127
34,100円
税抜31,000円

■フレーム/アルミ
■カラー/ダマスクピンク、格子NB、GCブルー、フローラルBE

重量	耐荷重	バッグ容量	車輪径	座幅	座奥行	座面高さ
(中)4.9kg (小)4.8kg	80kg	5ℓ	14.5cm	27.5cm	20cm	44cm



③ サニーウォーカーAW-RB

軽量コンパクトで
持ち運びに便利。
両手ブレーキ



・島製作所

317184
26,950円
税抜24,500円

■フレーム/アルミ
■カラー/チェックNB、クラシックガーデンBK

重量	耐荷重	バッグ容量	車輪径	座幅	座奥行	座面高さ
4.5kg	80kg	4ℓ	前13cm 後14.5cm	25cm	18cm	46cm



●簡単にハンドル部から折りたたみためコンパクト収納。

④ サニーウォーカーAW-III

軽量コンパクト。持ち運びに便利



・島製作所

316002
26,840円
税抜24,400円

■フレーム/アルミ
■カラー/CLブラウン、Bブラウン

重量	耐荷重	バッグ容量	車輪径	座幅	座奥行	座面高さ
4.3kg	80kg	4ℓ	前12.5cm 後14.5cm	25cm	18cm	46cm



⑤ テノール EVO

男性が使いやすいサイズ設計



・島製作所

316419
36,300円
税抜33,000円

■フレーム/アルミ
■カラー/クロコティールBK、クロコティールNB、クロコティールRBR

重量	耐荷重	カゴ容量	車輪径	座幅	座奥行	座面高さ
4.8kg	90kg	2ℓ	14.5cm	27cm	22cm	47cm



●後輪はタイヤ幅約5cmで、広く路面をキャッチ。
●セーフティライト、傘受け付。

⑥ ラクノ ウォーカー

軽量・コンパクトでお出かけ時の
持ち運びも楽々



・楽々健

368219
22,980円
税抜20,891円

■フレーム/アルミ
■カラー/チェックページュ

重量	耐荷重	バッグ容量	車輪径	座幅	座奥行	座面高さ
3.6kg	80kg	3ℓ	14cm	30cm	23cm	45cm



⑦ スリムムーヴ

軽量コンパクトなシルバーカー



・マキテック

384488
29,260円
税抜26,600円

■フレーム/アルミ
■カラー/青花柄、ベージュチェック、赤茶チェック

重量	耐荷重	バッグ容量	車輪径	座幅	座奥行	座面高さ
3.5kg	100kg	約5.5ℓ	15cm	26cm	21cm	49cm



⑧ ライトステップタイニーW ヌーボーレガロ

ジャガード織のおしゃれなシルバーカー



・ウイズワン

311712
50,600円
税抜46,000円

■フレーム/アルミ
■カラー/Fピンク、Fヴァイオレット、モントーン

重量	耐荷重	バッグ容量	車輪径	座幅	座奥行	座面高さ
4.0kg	100kg	4+1.6ℓ	14.5cm	27cm	23cm	44cm



⑨ ライトステップタイニーW ヌーボーオム

男性におすすめ。シンプルデザイン



・ウイズワン

311441
49,500円
税抜45,000円

■フレーム/アルミ
■カラー/ブラック、シックブルー

重量	耐荷重	バッグ容量	車輪径	座幅	座奥行	座面高さ
4.0kg	100kg	4+1.6ℓ	14.5cm	27cm	23cm	44cm



●キラキラ輝くメッキホイール仕様。

① ライトステップタイニーW nouveau (ヌーボー)

豊富なおしゃれ柄。
ファッション感覚の
スリムシルバーカー

シャンパンフラワー



92
83cm
4段階

311440
47,850円
税抜43,500円

- フレーム/アルミ
- カラー/フラワーサックス、ベイズリーネイビー、モザイクパープル、オリーブグリーン、シャンパンフラワー

●フラワーサックスはウエルファンオリジナルカラーです。

重量	耐荷重	バグ容量	車輪径	座幅	座奥行	座面高さ
4.0kg	100kg	4+1.6ℓ	14.5cm	27cm	23cm	44cm

ベイズリーネイビー



モザイクパープル



オリーブグリーン



フラワーサックス



●ウィズワン



（フラワーサックスのみ）

② フォルテ

U字型ハンドルで操作しやすく
街歩きに便利



●鳥製作所



316190
38,500円
税抜35,000円

- フレーム/アルミ
- カラー/二筋格子ブルー、クラシックガーデンBK

重量	耐荷重	バグ容量	車輪径	座幅	座奥行	座面高さ
4.9kg	90kg	10ℓ	15cm	31cm	24cm	44cm



固定 左右60°

③ フォルテ ライト

折りたたんで持ち運びもできてバスや
エスカレーターにも
乗りやすい



●鳥製作所



316191
34,100円
税抜31,000円

- フレーム/アルミ
- カラー/Gブラウン、格子NB

重量	耐荷重	バグ容量	車輪径	座幅	座奥行	座面高さ
4.3kg	80kg	10ℓ	15cm	31cm	24cm	44cm



固定 左右60°

④ モート

折りたたんでもバッグの形状が
変わらない



●鳥製作所



316751
36,300円
税抜33,000円

- フレーム/アルミ
- カラー/花柄BK、ダマスクピンク

重量	耐荷重	バグ容量	車輪径	座幅	座奥行	座面高さ
3.7kg	80kg	6ℓ	前13cm 後14.5cm	24cm	19cm	47cm



固定 左右60°

⑤ テイコブ ナノンDX (CPS02)

ナノンに取り付けバッグ+持ち運び用
バッグ付き



●幸和製作所



306271
41,580円
税抜37,800円

- フレーム/アルミ
- カラー/ワインレッド、チェックブルー

重量	耐荷重	バグ容量	車輪径	座幅	座奥行	座面高さ
2.7kg	80kg	2+1ℓ	13cm	27cm	19.5cm	48cm



固定 左右45°

⑥ シンプル (SICP02)

左右連動の両手ブレーキ



●幸和製作所



306644
22,880円
税抜20,800円

- フレーム/アルミ
- カラー/チェックブラック、ネイビー

重量	耐荷重	バグ容量	車輪径	座幅	座奥行	座面高さ
3.8kg	80kg	6ℓ	前13cm 後15cm	26cm	20cm	47cm



固定 左右45°

⑦ ルミド (SIMD02)

本体幅スリムで狭い道、店内もすいすい



●幸和製作所



306646
24,090円
税抜21,900円

- フレーム/アルミ
- カラー/チェックブラック、ネイビー

重量	耐荷重	バグ容量	車輪径	座幅	座奥行	座面高さ
4.0kg	80kg	11ℓ	15cm	26cm	24cm	45cm



固定 左右45°

⑧ アルキュート CP-G

お買い物にも、お散歩にも。
収納力もある軽量タイプ



●リッチェル



426463
35,200円
税抜32,000円

- フレーム/アルミ
- カラー/フラワー、グレンチェック

重量	耐荷重	バグ容量	車輪径	座幅	座奥行	座面高さ
3.8kg	80kg	5ℓ	15cm	31cm	24cm	44cm



固定 左右45°

⑨ アルキュート UL

持って軽々。行動範囲も広がる超軽量タイプ



●リッチェル



426473
35,200円
税抜32,000円

- フレーム/アルミ
- カラー/フラワー、グレンチェック

重量	耐荷重	バグ容量	車輪径	座幅	座奥行	座面高さ
3kg	80kg	2.2ℓ	15cm	30cm	25cm	43cm



固定 左右45°

⑩ キャリースルーンN

段差乗り越えシルバーカー



●マキテック



431058
37,730円
税抜34,300円

- フレーム/アルミ
- カラー/ネイビー、フラワーブラウン、ブラウン、ピンク

重量	耐荷重	バグ容量	車輪径	座幅	座奥行	座面高さ
3.7kg	100kg	4ℓ	13.8cm	22.8cm	20.7cm	44cm



固定 左右45°

⑪ ウィズワン シャオW

買い物やお出かけなど、様々なシーンで大活躍



●ウィズワン



311756
40,150円
税抜36,500円

- フレーム/アルミ
- カラー/ブラック

重量	耐荷重	バグ容量	車輪径	座幅	座奥行	座面高さ
5.0kg	100kg	14ℓ	14.5cm	25cm	28cm	45cm



固定 左右40°

①リズムRWC

コンパクトながら大きな収納バッグとカゴ受け付き

おすすめ



91.5
84
cm
5段階
伸縮

ブルー

52cm

46.5cm

316003

29,700円
税抜27,000円

■フレーム/アルミ
■カラー/
ブルー、二筋格子ブルー、フローラルNB

重量	耐荷重	バッグ容量	車輪径	座幅	座奥行	座面高さ
4.4kg	80kg	14ℓ	前13cm 後15cm	27cm	23cm	48cm



●島製作所

②ヘルスバッグ ライトミニM

カゴが載せられるハイタイプ



311525

33,000円
税抜30,000円

■フレーム/アルミ
■カラー/紺、ワイン、
ペイズリーグリーン、
ピーコックブルー、ピーコックベージュ

●☆印はウェルファンオリジナルカラーです。
※ピーコックブルーとピーコックベージュは4.6kg。

重量	耐荷重	バッグ容量	車輪径	座幅	座奥行	座面高さ
※4.2kg	100kg	13+2.8ℓ	14.5cm	32.5cm	24.5cm	45cm



●ウイズワン



97
88
cm
4段階
伸縮

☆ピーコック
ブルー

45cm

55cm



③ヘルスバッグライトミニ アンジェレッタ

楽に操作できる手元ブレーキ、
手元ストッパーを採用



グレー

ネイビー

311749

35,200円
税抜32,000円

■フレーム/アルミ
■カラー/ネイビー、グレー

重量	耐荷重	バッグ容量	車輪径	座幅	座奥行	座面高さ
3.7kg	100kg	10ℓ	12.5cm	28cm	21cm	42cm



●ウイズワン



92
83
cm
4段階
伸縮

31cm



④カノン

小袋とカゴ載せ機能付きで便利



91.5
80
cm
5段階
伸縮

クラシック
ガーデンBK

317795

27,500円
税抜25,000円

■フレーム/アルミ
■カラー/クラシックガーデンBK、アーガイル

重量	耐荷重	バッグ容量	車輪径	座幅	座奥行	座面高さ
4.5kg	80kg	13ℓ	前13cm 後14.5cm	28.5cm	29cm	45cm



●島製作所

NEW

アーガイル



⑤スイートII

座れる&買いかゴ載せ。メッシュバッグを
広げてさらに荷物を入られる



92
82
cm
5段階
伸縮

ダーク
ワイン

321114

36,080円
税抜32,800円

■フレーム/アルミ
■カラー/ダークワイン、なでしこ紺、
ダークパープル、ライトワイン

重量	耐荷重	バッグ容量	車輪径	座幅	座奥行	座面高さ
4.5kg	75kg	12ℓ	15cm	27cm	32cm	45cm



●須恵工業

ライトワイン

なでしこ紺

ダークパープル



⑥アルト

お買い物に便利なカゴ受け付き



90
82.5
cm
3段階
伸縮

格子NB

花柄BR

316014

34,100円
税抜31,000円

■フレーム/アルミ
■カラー/格子NB、花柄BR

重量	耐荷重	バッグ容量	車輪径	座幅	座奥行	座面高さ
5kg	80kg	12ℓ	15cm	28cm	19.5cm	47.5cm



●島製作所



⑦カゴマート

すっきりデザインで折りたたんでも
バッグの形を維持



92
80.5
cm
5段階
伸縮

Gブラウン

カメラ

317588

30,800円
税抜28,000円

■フレーム/アルミ
■カラー/カメラ・Gブラウン

重量	耐荷重	バッグ容量	車輪径	座幅	座奥行	座面高さ
5kg	80kg	18ℓ	14.5cm	31.5cm	33.5cm	46cm



●島製作所



⑧ヘルスバッグ ライトミニM(ハローキティ)

駐車ブレーキがワンタッチ!!



97
88
cm
4段階
伸縮

ペイズリー
ブルー

Fピンク

10601

39,600円
税抜36,000円

■フレーム/アルミ
■カラー/ペイズリーブルー、Fピンク

重量	耐荷重	バッグ容量	車輪径	座幅	座奥行	座面高さ
4.2kg	100kg	13+2.8ℓ	14.5cm	32.5cm	24.5cm	45cm



●ウェルファン



⑨安寿 サンフィール(ショッピング)

折りたたみ簡単



91
79
cm
4段階
伸縮

青
チェック

赤
チェック

401219

33,110円
税抜30,100円

■フレーム/アルミ
■カラー/青チェック、赤チェック

重量	耐荷重	バッグ容量	車輪径	座幅	座奥行	座面高さ
4.7kg	80kg	8+1ℓ	12.5cm	27cm	20cm	43cm



●アロン化成



① テイコブ ST07

深く座れる座面。幅広後輪で溝にはまりにくい

おすすめ



306201
32,340円
税抜29,400円

■フレーム/アルミ
■カラー/格子紺

重量	耐荷重	バッグ容量	車輪径	座幅	座奥行	座面高さ
5.7kg	100kg	23ℓ	前16.4cm 後15cm	32.5cm	32cm	47cm

●幅広い後輪で溝にはまらず安定して走行できます。



左右45° 在



② パレード/パレードSC

カゴ載せ可能でスリムなボックスカー

カゴ載せ可能なスチール製スリムボックスカー



③ ユーメイトHGT

ロングランの人気商品



左右45° 在



④ ボクスト(SIST02)

幅広座面とたっぷりバッグ容量のスタンダードカー



固定 在

⑤ カウトII(SIST04)

ふわふわクッションでやさしい座り心地のスチール製スタンダードカー



左右45° 在



⑥ ユーメイトGX

グリップとソフト肘カバーを装備



左右45° 在



⑦ マーチA

軽量アルミのベーシックタイプ



左右60° 固定 在

⑧ ユーメイトFX

前後の車輪が大きく、押しやすい



左右45° 固定 在



⑨ デュオST

ベーシックな座面上開き&開口広々



左右60° 固定 在



① サイドカートSAW右手用(ハローキティ)/
ショルダーバッグ(ハローキティ)

バッグの開口部が大きく開いて、中身が取り出しやすい

●ウェルファン

ブラック
84
72cm
4段階

ワイン

ショルダーバッグ
11101
8,580円
税抜7,800円

■カラー/ブラック、ワイン
■素材/ポリエステル
●携帯電話や貴重品など大事な物を運ぶのに便利なショルダーバッグです。

重量	バッグ容量	車輪径	バッグ幅	バッグ奥行	バッグ高さ
2.6kg	12ℓ	12cm	29cm	17cm	37cm

② メロディ プリモ

保冷バッグ+ブレーキ&
駐車ストッパーの
2Wayレバー

●鳥製作所

ローズ柄R
メッシュBK
キルティングBK
84
72cm
4段階

316285
29,700円
税抜27,000円

■フレーム/アルミ
■カラー/キルティングBK、ローズ柄R、メッシュBK
■仕様/右用、左用

重量	バッグ容量	車輪径	バッグ幅	バッグ奥行	バッグ高さ
2.5kg	12ℓ	12cm	29cm	17cm	37cm

③ メロディトングレイス

トートバッグは本体から
簡単に取り外し可能

●鳥製作所

Gブラウン
フラワーブーケBK
84
68cm
5段階

317783
27,500円
税抜25,000円

■フレーム/アルミ
■カラー/フラワーブーケBK、Gブラウン、花菱NB

重量	バッグ容量	車輪径	バッグ幅	バッグ奥行	バッグ高さ
2.7kg	14ℓ	10cm	39cm	18cm	39cm

④ メロディ スムーズ KBR

口金入りで大きく開く
保冷仕様バッグ

●鳥製作所

Gグレー
クロコ
ダイヤ
BK
84
68cm
5段階

316439
26,730円
税抜24,300円

■フレーム/アルミ
■カラー/Gグレー、クロコダイヤBK

重量	バッグ容量	車輪径	バッグ幅	バッグ奥行	バッグ高さ
10/12kg	11ℓ	10cm	34cm	17cm	33cm

⑤ メロディ スムーズ グランデ

がま口風に大きく開く
バッグで
出し入れらくらく

●鳥製作所

アーガイル
花柄ドット
ショコラ
キルティングBK
84
68cm
5段階

317335
28,050円
税抜25,500円

■フレーム/アルミ
■カラー/アーガイル、キルティングBK、花柄ドットショコラ

重量	バッグ容量	車輪径	バッグ幅	バッグ奥行	バッグ高さ
2.5kg	15ℓ	10cm	37cm	19cm	40cm

⑥ メロディ プリモグランデ

がま口仕様保冷大容量バッグ+
ブレーキ&ストッパー付き

●鳥製作所

リーフピンク
フローラルNB
84
72cm
4段階

317589
29,700円
税抜27,000円

■フレーム/アルミ
■カラー/リーフピンク、フローラルNB
■仕様/右用、左用

重量	バッグ容量	車輪径	バッグ幅	バッグ奥行	バッグ高さ
2.6kg	15ℓ	12cm	37cm	17cm	40cm

⑦ キャリーライト SN

おしゃれサイドカー

●ウィズワン

タータン
グリーン
ブラック
ベイスリー
ブルー
86.5
66.5cm
6段階

311493
30,800円
税抜28,000円

■フレーム/アルミ
■カラー/タータングリーン、タータンブルー、ベイスリーブルー

重量	バッグ容量	車輪径	バッグ幅	バッグ奥行	バッグ高さ
2.6kg	24ℓ	11cm	31cm	20cm	39cm

⑧ メロディ スムーズ

保冷バッグ+ストッパー付

●鳥製作所

キルティングBK
ローズ柄R
メッシュBK
メッシュBR (収納)
84
68cm
5段階

316284
26,730円
税抜24,300円

■フレーム/アルミ
■カラー/キルティングBK、ローズ柄R、メッシュBK、メッシュBR

重量	バッグ容量	車輪径	バッグ幅	バッグ奥行	バッグ高さ
2.5kg	12ℓ	10cm	29cm	19cm	37cm

⑨ ウォーキングキャリー
iカート ネオ

手元で簡単ブレーキ操作。
下り坂でも制動しながら安心

●須恵廣工業

ワイン
ネイビー
86
64.8cm
5段階

321547
30,580円
税抜27,800円

■フレーム/アルミ
■カラー/ネイビー、ワイン、ローズブラック、ローズパープル

重量	バッグ容量	車輪径	バッグ幅	バッグ奥行	バッグ高さ
2.6kg	14ℓ	13.5cm	25.5cm	16cm	37cm

⑩ ウォーキングキャリー
iカート ネオ2

たくさんの荷物の出し入れが
楽な、がま口タイプ

●須恵廣工業

ローズ
パープル
ブラック
86
64.8cm
5段階

321567
32,780円
税抜29,800円

■フレーム/アルミ
■カラー/ローズパープル、ローズブラック、ローズパープル

重量	バッグ容量	車輪径	バッグ幅	バッグ奥行	バッグ高さ
2.7kg	14ℓ	13.5cm	25.5cm	16cm	37cm

⑪ ウォーキングキャリー
iカート フリー

4輪が360°キャスターなので
自在に動かせる

●須恵廣工業

ブラック
ワイン
86
64.8cm
5段階

321123
32,780円
税抜29,800円

■フレーム/アルミ
■カラー/ブラック、ワイン

重量	バッグ容量	車輪径	バッグ幅	バッグ奥行	バッグ高さ
2.8kg	13ℓ	10cm	26cm	18cm	28cm

⑫ ウォーキングキャリー
iカート フリー-Z

荷物がたっぷり入る
4輪フリーキャスターの
ブレーキ付

●須恵廣工業

ワイン
ネイビー
86
64.8cm
5段階

321593
32,780円
税抜29,800円

■フレーム/アルミ
■カラー/ネイビー、ワイン

重量	バッグ容量	車輪径	バッグ幅	バッグ奥行	バッグ高さ
2.8kg	16ℓ	10cm	26cm	19cm	36cm

⑬ ウォーキングキャリー
iカート フリー-G

お出かけやお買物に
便利・駐車ストッパー・
ブレーキ付

●須恵廣工業

オリーブ
すずらん
86
64.8cm
5段階

321622
33,880円
税抜30,800円

■フレーム/アルミ
■カラー/オリーブ、すずらん

重量	バッグ容量	車輪径	バッグ幅	バッグ奥行	バッグ高さ
2.8kg	13ℓ	10cm	26cm	18cm	28cm

⑭ ウォーキングキャリー
iカート ラブ II

大きな車輪で押し易く、
バッグの開口部が広い

●須恵廣工業

ブラック
ワイン
86
64.8cm
5段階

321623
31,680円
税抜28,800円

■フレーム/アルミ
■カラー/ブラック、ワイン

重量	バッグ容量	車輪径	バッグ幅	バッグ奥行	バッグ高さ
2.6kg	15ℓ	13.5cm	26.5cm	16cm	37cm

⑮ アイカートフリー-L1

ハンドル高さが
70~96センチまで
6段階調節可能

●須恵廣工業

ワイン
ブラック
96
70cm
6段階

321676
34,100円
税抜31,000円

■フレーム/アルミ
■カラー/ブラック、ワイン

重量	バッグ容量	車輪径	バッグ幅	バッグ奥行	バッグ高さ
2.95kg	18ℓ	10cm	26cm	18cm	20cm

“支えるバッグ”スワニーの特徴

軽い力でまっすぐ進める!
独自の湾曲ハンドル

4輪を接地させた状態で押し歩くことで女性が支えられ楽に移動できます。

スムーズな動き
オリジナルキャスター

360度ならめらかに回転し、よりスムーズな走行を可能にしました。

①ルバンド(D-640)
リボンがアクセントで「大人かわいい」

●スワニー

グレー
ブラック

92
48cm(5段階)

366668

L21 31,900円
M18 30,250円

■材質/ナイロン、合成皮革、ポリエステル

重量	バグ幅	車輪径	バグ幅	バグ奥行	バグ高さ
L21 2.4kg	240	7.5cm	29cm	17cm	42cm
M18 2.3kg	160		28cm	13cm	34cm

360° 1WAY 在

②ルバンド(D-675)
ロングセラーのルバンドミニがリニューアル

●スワニー

グレー
ブラック

92
48cm(5段階)

366686

28,600円

■材質/外装:ナイロン 内装:ポリエステル

■カラー/ブラック、グレー、ブルー

重量	バグ幅	車輪径	バグ幅	バグ奥行	バグ高さ
L21 2.1kg	110	7.5cm	26cm	13cm	29cm

360° 1WAY 在

③プーフォ TS18(D-676)
柔らかなトートタイプのプーフォTSがリニューアル

●スワニー

ブラック

92
48cm(5段階)

366664

30,800円

■材質/外装:ナイロン、合成皮革 内装:ポリエステル

■カラー/ブラック、ブラック×レッド

重量	バグ幅	車輪径	バグ幅	バグ奥行	バグ高さ
L21 2.2kg	110	7.5cm	26cm	15cm	28cm

360° 1WAY 在

④グイ(D-685)
使いやすいデザインでバイカラーアクセント

●スワニー

ブラック
ベージュ

92
43cm(5段階)

366684

L21 29,700円
M18 28,600円

■材質/外装:ナイロン 内装:ポリエステル

重量	バグ幅	車輪径	バグ幅	バグ奥行	バグ高さ
L21 2.2kg	220	6cm	30cm	17cm	43cm
M18 2.0kg	140		30cm	14cm	33cm

360° 1WAY 在

⑤KANTOU(D-671)
「和」のテイストでデザインされた新シリーズ

●スワニー

灰
浅紫

92
45cm(5段階)

366685

33,000円

■材質/外装:ポリエステル、合成皮革 内装:ポリエステル

■カラー/灰、浅紫

重量	バグ幅	車輪径	バグ幅	バグ奥行	バグ高さ
L21 2.4kg	180	7.5cm	31cm	15cm	34cm

360° 1WAY 在

⑥シテーロ(D-686)
キルティングが綺麗なトート型

●スワニー

M18ブラック
L21ブラック

92
46cm(5段階)

366687

L21 31,900円
M18 30,250円

■材質/外装:ナイロン 内装:ポリエステル

重量	バグ幅	車輪径	バグ幅	バグ奥行	バグ高さ
L21 2.5kg	210	7.5cm	30cm	17cm	43cm
M18 2.4kg	140		28cm	14cm	34cm

360° 1WAY 在

⑦リニーエ(D-597)
プリーツが特徴のパニティータイプ

●スワニー

ブラック

92
47cm(5段階)

366647

L21 31,900円
M21 30,250円

■材質/フレーム:アルミ バッグ:ナイロン、合成皮革、ポリエステル

■カラー/ブラック (M21) 31cm

●ターンスイッチ搭載で簡単に4輪スッターがかけられます。

重量	バグ幅	車輪径	バグ幅	バグ奥行	バグ高さ
L21 2.8kg	230	7.5cm	34cm	17cm	45cm
M21 2.6kg	180		31cm	18cm	34cm

360° 1WAY 在

⑧プリル(D-631)
持ち手付け根部分のエナメル合皮がデザインのポイント

●スワニー

ネイビー
ブラウン

92
44cm(5段階)

366666

L21 31,900円
M18 30,250円

■材質/ポリエステル、合成皮革

重量	バグ幅	車輪径	バグ幅	バグ奥行	バグ高さ
L21 2.5kg	230	7.5cm	31cm	17cm	43cm
M18 2.2kg	130		30cm	13cm	33cm

360° 1WAY 在

⑨ジップVII
7度目のリニューアルを迎えたスワニーの顔

●スワニー

90
55cm(6段階)

366639

L21 29,700円
M18 28,600円
TS15 27,500円

■フレーム/アルミ ■材質/ナイロン、合成皮革、ポリエステル

重量	バグ幅	車輪径	バグ幅	バグ奥行	バグ高さ
L21 2.4kg	220	6cm	34cm	17cm	45cm
M18 2.2kg	130		29cm	15cm	35cm
TS15 2.0kg	70		24cm	12cm	29cm

360° 1WAY 在

⑩タルタンIV
コーディング生地の軽量キャリー

●スワニー

90
55cm(6段階)

366638

L21 29,700円
M18 28,600円
TS15 27,500円

■フレーム/アルミ ■材質/ナイロン、合成皮革、ポリエステル

重量	バグ幅	車輪径	バグ幅	バグ奥行	バグ高さ
L21 2.2kg	200	6cm	30cm	16cm	45cm
M18 2.1kg	130		30cm	13cm	35cm
TS15 1.9kg	60		24cm	10cm	29cm

360° 1WAY 在

⑪サボキャリーボックス
サイドはネットのポケット付きで小物が入る便利な横押しカート

●マキテック

ダマスク黒
ブラウン

85.5
75cm(4段階)

404627

22,000円

■材質/フレーム:アルミ シート:ポリエステル

■カラー/ブラウン、ダマスク黒

※右手専用

重量	バグ幅	車輪径	バグ幅	バグ奥行	バグ高さ
L21 2.6kg	約120	15cm	14cm	24cm	36cm

360° 1WAY 在

⑫フラワー カートセット
スーパーのカードに掛けられるショッピングカート

●レップ

ネイビー

93
37cm

495131

6,050円

■材質/フレーム:スチール

■カラー/ブラック、ネイビー

重量	バグ幅	車輪径	バグ幅	バグ奥行	バグ高さ
L21 2kg	400	15cm	36.5cm	19.5cm	56cm

1WAY 在

⑬cocoroトートカートセット
カードに引っ掛けれるフック付き

●レップ

ネイビー
ベージュ
ブラック
グレー

86
33.5cm

495134

4,950円

■材質/フレーム:スチール、バッグ:(表地)ポリエステル100%

■カラー/カーキ、ネイビー、ベージュ、ブラック、グレー

重量	バグ幅	車輪径	バグ幅	バグ奥行	バグ高さ
L21 約1.8kg	220	15cm	30cm	18.5cm	40.5cm

1WAY 在

⑭aカートショッピングキャリー(WCC15)
買い物に便利な「押し」が可能な2wayステッキカート

●幸和製作所

チェックブラック
ネイビー

87.5
64.5cm(6段階)

308278

17,380円

■フレーム/アルミ

■カラー/ネイビー、チェックブラック、チェックグレー

重量	バグ幅	車輪径	バグ幅	バグ奥行	バグ高さ
L21 2.3kg	300	10cm	31cm	18cm	52cm

360° 1WAY 在

⑮aカートショッピングレインバッグ(ストッパー付)
防水生地と防水ファスナーで雨の日にも活躍

●幸和製作所

ブラック
ネイビー

87.5
64.5cm(6段階)

307360

23,210円

■フレーム/アルミ

■カラー/ブラック、ネイビー

●バッグは防水仕様となっています。

●付属のフックベルトを使用すると買い物カートに引っ掛け使用できます。

重量	バグ幅	車輪径	バグ幅	バグ奥行	バグ高さ
L21 2.7kg	240	10cm	31cm	18cm	42cm

360° 1WAY 在

① あゆめ〜るLight

ベースが広く安定性抜群

●ウェルファン

■グリップ高さ / (Sサイズ)63.5cm~77.5cm (Mサイズ)72cm~86cm ※2cmピッチで調節可能です。

■握り/PVCゴム

■グリップ支柱/アルミ

■ベース/カーボン

■重量/Sサイズ780g、Mサイズ800g

■サイズ/S、M

■TAISコード / (S)00082-000043 (M)00082-000044

●適合ゴムチップ内径/16mm

替ゴム(4個セット) **9941 1,980円** 税抜1,800円

選択 在

② 夢ライフ 4点ステッキ

安価でスタンダード。軽量で扱いやすい4点杖

●ウェルファン

■TAISコード 00082-000025

■カラー/ブラック

■握り/TPR(ゴム製樹脂)

■支柱/アルミ

■重量/590g

替ゴム(4個セット) **9742 1,265円** 税抜1,150円

●適合ゴムチップ内径/15mm

選択 在

③ マグネシウム4点杖Neo(ネオ)

超軽量!持ち上げれば軽さがわかる!

●フジホーム

NEW

■TAISコード 00121-000033

■カラー/バーガンディ

■握り/ポリウレタン

■支柱/高強度マグネシウム合金

■重量/390g

●適合ゴムチップ内径/16mm

替ゴム(4個セット) **386252 1,430円** 税抜1,300円

在

④ オールアルミ4点杖

ベース部もアルミ、軽量で負担軽減

●フジホーム

■TAISコード (ブラウン)00121-000028 (花ワイン、ブーケ、リーフワイン)00121-000029 (ブーケ、リーフワイン)00121-000032

■握り/ポリウレタン

■支柱/アルミ

■重量/(ブラウン)560g (花ワイン、ブーケ、リーフワイン)500g

替ゴム(4個セット) **386252 1,430円** 税抜1,300円

●適合ゴムチップ内径/15mm

選択 在

⑤ テトラ・ケインα ミディ

超軽量マグネシウム合金製の4点杖です

●田辺プレス

■TAISコード / (S)01105-000040、(M)01105-000041

■握り/エラストマー

■支柱/マグネシウム合金

■重量 / (S)460g、(M)490g

●適合ゴムチップ内径/14mm

替ゴム(4個セット) **355003 1,430円** 税抜1,300円

選択 在

⑥ テトラ・ケインα

テトラ・ケインがリニューアルしました

●田辺プレス

■TAISコード / (S)01105-000033、(M)01105-000034

■握り/エラストマー

■支柱/マグネシウム合金

■重量 / (S)500g、(M)530g

●適合ゴムチップ内径/14mm

替ゴム(4個セット) **355003 1,430円** 税抜1,300円

選択 在

⑦ テイコブ アルミ製4点杖 (EA4-102)

グリップ高さは10段階調節

●幸和製作所

■TAISコード 00030-000097

■握り/TPR(ゴム製樹脂)

■支柱/アルミ

■重量/590g

替ゴム(4個セット) **306410 1,265円** 税抜1,150円

●適合ゴムチップ内径/15mm

選択 在

⑧ モア4点杖

大きなスペースでしっかり安定。幅広い高さ調整

●ウェルファンバンク

■TAISコード / (L)01093-000001、(S)01093-000002

■握り/PVC

■支柱/アルミ

■重量 / (L)900g、(S)880g

替ゴム(2個セット) **384015 627円** 税抜570円

●適合ゴムチップ内径 / (L)16mm (S)12mm

選択 在

⑨ アルミ製4点支柱杖

使う方に合わせて、右利き用・左利き用と切り替えが可能

●マキテック

■TAISコード 00690-000126

■握り/PVC

■支柱/アルミ

■重量/820g

●適合ゴムチップ内径/13mm

替ゴム(2個セット) **384015 627円** 税抜570円

選択 在

⑩ テトラ・ケインα ラージベース

脚部が太く、大きく、より安定した構造

●田辺プレス

■TAISコード / 01105-000042

■支柱/マグネシウム合金

■重量/830g

●適合ゴムチップ内径/18mm

替ゴム(4個セット) **355573 2,530円** 税抜2,300円

●立ち上がる時の支えにできる2段式グリップ。

在

⑪ コンパクトサイドケイン HKS01

驚きの軽さ1.3kg

●幸和製作所

■フレーム/アルミ

■TAISコード / 00030-000151

重量 1.3kg

●従来の4点杖よりも、さらに安定。小さくても歩行器なみにしっかりサポート。

選択 在

⑫ アシスト歩行器(アシホコ) STROKE CANE

半分のスペースで利用できる 日常生活をアシストする歩行器

●プレミアムラボ

NEW

専用オプション 車輪セット(前方・サイド兼用) **346602 4,950円** 税抜4,500円

■重量/397g

●後付け可能なオプション品(車輪は介護保険対象外) 前方・サイドの両方向に対応した専用設計の車輪セット

替ゴム(2個セット) **346601 40,000円** 非課税

■TAISコード / 02071-000004

■材質/アルミニウム合金

■耐荷重/158kg

選択 在

① 四点可動式オン・オフさん
前後15°の可動⇔固定と切り替え可能

●鳥製作所

316466
22,500円 (非課税)

- TAISコード/00576-000043
- 握り/カーボン
- 支柱/カーボン (脚部のみ樹脂)
- 重量/430g
- 適合ゴムチップ内径/15mm
- グリップカバー付き

●支柱下部のネジを回して、固定・可動(前後15度)の切替が可能。

替ゴム(4個セット)
316351
1,804円 税抜1,640円

選択 在

② 四点可動式ぴったりくん
脚部の可動を0~15度自在に変えられる

●鳥製作所

317610
24,000円 (非課税)

- TAISコード 00576-000057
- 握り/カーボン
- 支柱/カーボン (脚部のみ樹脂)
- 重量/490g
- 0~15度の範囲で1度刻みに前後に可動調節

替ゴム(4個セット)
317137
1,804円 税抜1,640円

選択 在

③ カーボン四点可動式 スモールタイプ
カーボン支柱。接地しやすい可動式ベース。●鳥製作所

●鳥製作所

316298
21,500円 (非課税)

- TAISコード 00576-000033
- 握り/カーボン
- 支柱/カーボン (脚部のみ樹脂)
- 重量/440g
- 適合ゴムチップ内径/15mm
- グリップカバー付き

替ゴム(4個セット)
316351
1,804円 税抜1,640円

選択 在

④ カーボン四点式 フラットグリップ
手のひらに馴染むグリップ形状

●鳥製作所

317130
25,000円 (非課税)

- TAISコード/00576-000045
- 握り/カーボン
- 支柱/カーボン
- 重量/490g
- 適合ゴムチップ内径/15mm
- グリップカバー付き

替ゴム(4個セット)
317137
1,804円 税抜1,640円

選択 在

⑤ 四点前後可動固定式 2ウェイステッキ(TW-0128)
前後15°の可動⇔固定と切り替えできる

●ユーハ産業

374965
15,800円 (非課税)

- TAISコード/01096-000055
- 握り/TPR
- 支柱/アルミ
- 重量/470g
- 適合ゴムチップ内径/12.5mm
- ストラップ付き

替ゴム(4個セット)
374312
1,597円 税抜1,452円

選択 直

⑥ かる楽4点杖360スマートガード
柔らかい発泡ゴムグリップ採用。支柱は360°可動

●シナノ

350257
21,500円 (非課税)

- TAISコード/01436-000006
- 握り/カーボン+発泡ゴム
- 支柱/カーボン
- 脚部/ナイロン樹脂
- 重量/530g
- 支柱が360°可動し、路面に接地しやすく、あらゆる傾斜に対応。
- シリコン製グリップカバー付。

替ゴム
350245
550円 税抜500円

選択 在

⑦ SOFT-G カーボン4点杖
柔らかい発泡ゴムグリップ採用。基底面が広いので安定感あり

●シナノ

350258
22,800円 (非課税)

- TAISコード/01436-000005
- 握り/カーボン+発泡ゴム
- 支柱/カーボン
- 重量/480g
- シリコン製グリップカバー付。

替ゴム
350245
550円 税抜500円

選択 在

⑧ オールカーボン クオッドケイン四点式
驚きの軽さで疲れにくい! 小柄な方にも

●鳥製作所

316278
24,000円 (非課税)

- TAISコード 00576-000031
- 握り/カーボン(首細タイプ)
- 支柱/カーボン
- 重量/400g
- 適合ゴムチップ内径/15mm
- グリップカバー付き

替ゴム(4個セット)
316644
1,804円 税抜1,640円

選択 在

⑨ かるがも4ポイントステッキ
ベースが約10°の角度で360°回転

●フジホーム

386182
16,000円 (非課税)

- TAISコード/00121-000015
- 握り/カーボン
- 支柱/アルミ
- 重量/約570g

替ゴム(4個セット)
386065
1,430円 税抜1,300円

選択 在

⑩ クワッドケイン
超軽量365gのカーボン4点支柱杖

●マキテック

404326
21,000円 (非課税)

- TAISコード/00690-000129
- 握り/カーボン+TPE
- 支柱/カーボン
- 重量/365g
- 適合ゴムチップ内径/16mm

替ゴム
404340
2,200円 税抜2,000円

選択 在

⑪ 愛杖 スリム四点杖
室内でも扱いやすい小型の四点杖

●ケイ・ホスピア

391130
7,200円 (非課税)

- TAISコード/00875-000011
- 握り/ソフト樹脂
- 支柱/アルミ合金
- 重量/530g
- 適合ゴムチップ内径/16mm

替ゴム
391057
550円 税抜500円

選択 在

⑫ もっちートリプル
もちもち触感のやわらかグリップと杖先のサスペンション機能で手のひらに優しい杖

●マキテック

404388
12,000円 (非課税)

- TAISコード/00690-000140
- 握り/シリコン
- 支柱/アルミ
- 重量/約450g

替ゴム(3個入)
384771
1,320円 税抜1,200円

NEW 在

① 楽スマ スリーベース

わずか320gの超軽量多点杖

●ケイ・ホスピア

●新構造の3面先ゴム

■TAISコード/00875-000013
■握り/カルブPP、エラストマー
■支柱/アルミ
■重量/320g
●ストラップ付き

替ゴム(3個入)
391166 **22,000円** (非課税)

391169 **1,760円** 税抜1,800円 **選択 在**

② 楽スマ スリーベースマックス

小柄な方から大柄な方まで幅広い層でご利用可能

●ケイ・ホスピア

■TAISコード/00875-000015
■握り/芯材:カルブPP樹脂 外:エラストマー
■支柱/アルミ合金
■重量/480g

替ゴム(3個入)
391196 **24,800円** (非課税)

391205 **1,980円** 税抜1,800円 **選択 在**

③ やわらGELグリップ4点杖

①握りやすい②軽い③高強度
④安定感⑤スタイリッシュ

●シナノ

350263 **20,000円** (非課税)

ショート
350282 **20,000円** (非課税) **NEW**

■TAISコード/01436-000007、(ショート)01436-000008
■握り/PP+エラストマー
■支柱/耐食アルミ
■重量/380g、(ショート)365g
■カラー/ブラック・ネイビー・ボルドー、(ショート)ボルドーのみ

替ゴム(4個セット) **350269**
2,200円 税抜2,000円 **選択 在**

④ バンブーステッキ ワイド多点杖

1本杖に比べて接地面積が広いので安定感あり。手への負担をサポートするワイドグリップ

●竹虎

920642 **7,800円** (非課税)

■TAISコード/00110-000139
■握り/TPR、PP
■支柱/アルミ
■重量/470g
■支柱径/(上管)2.2cm、(下管)1.9cm

多点杖先
920643 **2,420円** 税抜2,200円 **選択 在**

⑤ バンブーステッキ オフセット多点杖

1本杖に比べて接地面積が広いので安定感あり。シャフトが邪魔にならずしっかり握れるオフセットタイプ

●竹虎

920641 **7,800円** (非課税)

■TAISコード/00110-000138
■握り/TPR、PP
■支柱/アルミ
■重量/475g
■支柱径/(上管)2.2cm、(下管)1.9cm

多点杖先
920643 **2,420円** 税抜2,200円 **選択 在**

⑥ ヒューゴステッキ オフセット多点杖

粘りある杖先がしっかり地面を捉える

●竹虎

920239 **7,200円** (非課税)

■TAISコード/00110-000107
■握り/TPR、PP
■支柱/アルミ
■杖先/プラスチック、アルミ、TPR
■重量/560g

多点杖先
920240 **2,640円** 税抜2,400円 **選択 在**

⑦ やわらGELグリップ4点杖 TYPE-U

オフセットネックとGELグリップでしっかり握れる

●シナノ

NEW

350284 **23,000円** (非課税)

■TAISコード/01436-00009
■握り/PP、エラストマー
■支柱/耐食アルミ ■重量/525g

替ゴム(4個セット)
350269 **2,200円** 税抜2,000円 **在**

⑧ アシストスーパー多点杖シリーズ (汎用グリップ)

硬さの違う先ゴムが歩行をスムーズに補助

●アシストインターナショナル

353008 **19,900円** (非課税)

■TAISコード/01356-000006
■握り/プラスチック樹脂
■支柱/アルミ
■重量/約490g

替ゴム(6個セット)
353016 **2,640円** 税抜2,400円 **選択 在**

⑨ 新型アシストスーパー多点杖

可動式多点杖。前後に15度傾き、安定性に優れています

●アシストインターナショナル

353033 **19,900円** (非課税)

■TAISコード/01356-000008
■握り/プラスチック樹脂
■支柱/アルミ合金
■重量/403g
●適合ゴムチップ内径/12.5mm

替ゴム(6個セット)
353034 **2,530円** 税抜2,300円 **選択 在**

⑩ 四点杖

幅広ベースで立ち上がりに便利な2段階ですり

●桑々健

368246 **4,500円** (非課税)

■TAISコード/01809-000008
■握り/ポリウレタン
■支柱/アルミ製合金
■重量/769g
●7段階の高さ調整が可能

替ゴム(4個セット)
368247 **1,408円** 税抜1,280円 **直**

⑪ 2段階4点支柱杖(OT-32)・ショートタイプ(OT-31)

使う方に合わせて、右利き用・左利き用と切替え可能

●マキテック

OT-31 **384108** ■重量/840g
OT-32 **384062** ■重量/約900g

■TAISコード/00690-000039
■握り/ウレタン
■支柱/アルミ
■脚部フレーム/スチール
■カラー/(OT-31)ブラウン、ピンク (OT-32)ブラウン
●適合ゴムチップ内径/13mm

替ゴム(2個セット)
384015 **627円** 税抜570円 **在**

⑫ 補助グリップ付アルミ製4点支柱

可動式補助グリップを使って2段階4点支柱杖に早変わり!

●マキテック

404338 **9,030円** (非課税)

■TAISコード/00690-000126
■握り/グリップ(PVC)、補助グリップ(ナイロン)
■支柱/アルミ
■脚部フレーム/スチール
■重量/約930g
●適合ゴムチップ内径/13mm

替ゴム(2個セット)
384015 **627円** 税抜570円 **在**

① オールニーズクラッチ O型/U型

左右の手の形に合わせたグリップ形状

●オッセンベルグ

○型 591088
U型 591087
13,000円 (非課税)

- TAISコード 00875-000009
- 支柱/アルミ、握り/ソフト樹脂
- 重量/(O型)810g、(U型)780g
- 適合ゴムチップ内径/19mm

替ゴム 391099 **550円** (税抜500円)

(左からO型・U型)

※グリップ左右、カフ形状、色をご指定下さい。

選択 在

② カーボンクラッチ

軽くて丈夫なカーボン素材の折りたたみタイプ

●オッセンベルグ

327002 **27,000円** (非課税)

- TAISコード 00875-000014
- 支柱/カーボンファイバー
- 握り/樹脂
- 重量/610g
- 適合ゴムチップ内径/19mm

替ゴム 327003 **880円** (税抜800円)

選択 在

③ ロフストランドクラッチ (Aアームカフ)

丈夫で長持ちの日本製

●クリスタル産業

370001 **11,900円** (非課税)

フルカラー
ブルー
レッド
ブラック
ゴールド
ホワイト

Bアームカフタイプもごさいます

370032 **11,900円** (非課税)

替ゴム 370015 (S・M用) **495円** (税抜450円)
370019 (L用) **605円** (税抜550円)

- TAISコード (S)00136-000052 / (M)00136-000051 / (L)00136-000050
- 支柱/アルミ
- 重量/(S)490g (M)550g (L)650g
- 適合ゴムチップ内径/(S・M)19mm (L)22mm

選択 (替えゴムは 在) 直

④ ロフストランドクラッチ モア クローズタイプ/オープンタイプ

スタンダードなロフストランドクラッチ

●ウェルケアバンク

クローズ 578004 **5,780円** (非課税)
オープン 578005 **9,500円** (非課税)

- TAISコード 01093-000003
- TAISコード 01093-000004
- 支柱/アルミ
- 重量/1000g
- 適合ゴムチップ内径/21mm

選択 在

⑤ ロフストランドクラッチ (TY132)

コンパクト(小)サイズもあり

●日進医療器

935035 **10,200円** (非課税)

- TAISコード 00175-000271
- 支柱/アルミ
- 重量/(大)580g (小)490g

替ゴム 511205 **550円** (税抜500円)

選択 (替えゴムは 在) 直

⑥ ロフストランドクラッチ

スタンダードタイプのロフストランドクラッチ

●マキテック

384039 **7,900円** (非課税)

- TAISコード (S)00690-000015 / (M)00690-000016
- 支柱/アルミ
- 重量/(S)約620g (M)約655g
- 適合ゴムチップ内径/22mm

替ゴム 384489 **627円** (税抜570円)

在

⑦ エルゴグリフクラッチ・クローズドカフ

外からボタンが見えない美しいデザイン

●プロトワン

137028 **12,300円** (非課税)

- TAISコード 00261-000047
- 支柱/アルミ
- 重量/(レギュラー)620g (トール)680g

替ゴム 137027 **770円** (税抜700円)

- 適合身長/(レギュラー)140~170cm (トール)160~190cm
- 適合ゴムチップ内径/16mm
- ※掲載外カラーは直送となります。

選択 在

⑧ エルゴグリフクラッチ・オープンカフ

カラフルなオープンカフクラッチ。しっかりしたドイツ製

●プロトワン

137021 **8,500円** (非課税)

- TAISコード 00261-000048
- 支柱/アルミ
- 握り/ゴム、プラスチック
- 重量/(レギュラー)580g (トール)620g
- 適合ゴムチップ内径/16mm

替ゴム 137027 **770円** (税抜700円)

在

⑨ アルミ製松葉杖

スタンダードタイプの松葉杖

●マキテック

384718 **5,570円** (非課税)

- TAISコード 00690-000009
- 支柱/アルミ
- 適合ゴムチップ内径/21mm

替ゴム 384020 **627円** (税抜570円)

※適合身長は目安となります。

サイズ	品番	全長 (cm)	上部〜グリップ (cm)	適合身長 (cm)	重量 (1本)
S	MT-S (Y)	90~110	20.5~35.7	130~150	750g
M	MT-M (Y)	110~130	35.4~50.6	150~170	800g
L	MT-L (Y)	130~150	42.4~57.6	170~190	880g

在

⑩ アルミ合金製松葉杖 “合わせてパッチン” (1本)

握りの高さを“合わせてパッチン”簡単調節

●日進医療器

935009 **6,400円** (非課税)

- TAISコード 00175-000256
- 握り/エラストマー
- 支柱/アルミ
- 適合ゴムチップ内径/21mm

替ゴム 511234 **440円** (税抜400円)

※適合身長は目安となります。

サイズ	品番	全長 (cm)	上部〜グリップ (cm)	適合身長 (cm)	重量 (1本)
小	TY156S	98.5~113.5	25~40	139~154	820g
中	TY156M	109~129	32.7~47.7	150~170	910g
大	TY156L	123~143	35.2~54	164~184	990g

在

⑪ タケトラ®クラッチ (2本セット)

ラテックスフリーのスタンダードタイプ

●竹虎

920404 **5,000円** (非課税)

- TAISコード 00110-000126
- 握り/横木カバー・杖先/TPR
- 支柱/アルミ・PP
- 適合ゴムチップ内径/21.5mm

替ゴム 920409 **660円** (税抜600円)

サイズ	品番	全長 (cm)	上部〜グリップ (cm)	適合身長 (cm)	重量 (1本)
SS	038561	78~93	18.1~25.9	121~137	660g
S	038562	94~114	18.7~33.5	137~157	760g
M	038563	114~134	38.5~53.7	157~178	820g
L	038564	134~154	43.4~58.6	178~198	900g

在

歩行関連商品

杖



下表で表示しきれなかったカテゴリ内の全商品、さらに詳細項目で比較できる「おたすけ比較表」ページが表示されます。

杖の長さの選び方



長すぎても短すぎても、体に合わなければ、正しい歩行姿勢が取れず、逆に悪作用が働いてしまうことさえあります。ご自分に合った正しい杖の長さを選ぶことが重要です。

30~40°

SGマーク基準書では、杖の先を同側の足先の前方20センチにおき、肘を30~40度(もっとも自然な角度)に屈曲した位置で、杖の長さを決めるように勧めています。

●参考
簡単に計算する方法として、次の計算式もよく用いられます。
身長÷2 + 2~3センチ

ステッキサイズ 参考数値(cm)

身長	ステッキサイズ	身長	ステッキサイズ	身長	ステッキサイズ
138	71	152	78	166	85
140	72	154	79	168	86
142	73	156	80	170	87
144	74	158	81	172	88
146	75	160	82	174	89
148	76	162	83	176	90
150	77	164	84	178	91

背の曲ったお年寄りの杖の選び方

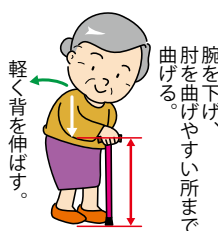

- 無理なく伸ばせる範囲で、軽く背を伸ばします。
- 腕を下げ、肘を曲げやすい所まで曲げます。
- その時の手から地面までの長さが良いとされています。

この長さを基準に、ご本人が疲れず、使い易いと感じる長さを選んであげてください。

重度の円背のお年寄りや、歩行に困難が伴う場合は、理学療法士や専門の先生にご相談ください。

杖の基本的な使い方

●持ち方

杖は痛みのある足とは反対側の手で持ちます。握り方は、人差し指と中指の間で杖を挟むようにして握るか、人差し指を杖に沿わせて伸ばすように握ります。

ステッキの正しい持ち方

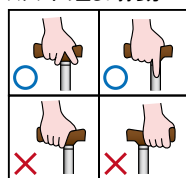

●歩き方

早く動ける「2点動作歩行」と安定感のある「3点動作歩行」がありますが、初めて使う方は「3点動作歩行」がおすすめです。

3点動作歩行 (左足に痛みがある場合)

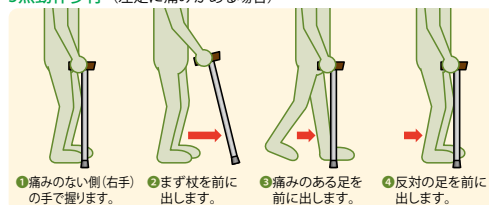

2点動作歩行 (左足に痛みがある場合)

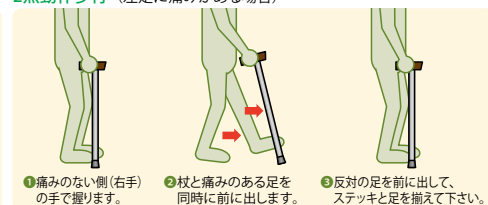

杖比較表

掲載ページ	商品番号	申込番号	商品名	定価(税込)	タイプ	スリムネック	重量(g)	長さ(cm)	パイプ径(上管)	パイプ径(下管)	支柱材質	握り部材質	握り部長さ(cm)	接地面径(cm)	付属品	メーカー名
130	1	9791	ベーシック	¥1,848	伸縮		340	73~93	21mm	19mm	アルミ	エラストマー・PP	13.5	4.5	ストラップ	ウエルファン
130	2	9793	あんしんシングル	¥2,728	伸縮		420	74~96.5	22mm	19mm	アルミ	エラストマー・PP	13.5	5.3	ストラップ	ウエルファン
131	1	9711	夢ライフステッキ 伸縮型スリムタイプ	¥4,950	伸縮		250	69~92	19mm	16mm	アルミ	木製	12.2	2.9	ストラップ	ウエルファン
131	1	9714	夢ライフステッキ 柄杖伸縮型スリムタイプ	¥6,160	伸縮		280	64~90	19mm	16mm	アルミ	木製	12.3	2.9	ストラップ	ウエルファン
131	2	9732	夢ライフステッキスリムネック伸縮ベーシックタイプ	¥5,610	伸縮	○	320	70.5~90.5	22mm	19mm	アルミ	木製	13	3.8	ストラップ	ウエルファン
131	2	9734	夢ライフステッキスリムネック伸縮スリムタイプ(柄)	¥5,830	伸縮	○	250	66~86	19mm	16mm	アルミ	木製	12	3	ストラップ	ウエルファン
132	3	386156	ベーシックE伸縮S・M	¥3,300	伸縮		320	73~95.5	22mm	19mm	アルミ	ポリプロピレン	11.5	3.7	ストラップ	フジホーム
132	7	386246	かるがもE22伸縮	¥5,280	伸縮	○	345	79~101.5	22mm	19mm	アルミ	ポリプロピレン	12.5	4	ストラップ	フジホーム
133	1	386315	やわらかグリップステッキ伸縮	¥6,050	伸縮	○	290	73~95.5	19mm	16mm	アルミ	シリコン・ABS	13	3	ストラップ	フジホーム
133	5	350242	抗ウイルス楽一ダ伸縮+	¥8,580	伸縮	○	255	80~95	20mm	18mm	アルミ	PP・エラストマー	12.3	3.1	ストラップ	シナノ
134	1	920135	ヒューゴステッキ	¥6,050	伸縮		395	68~96	22mm	19mm	アルミ	TPR・PP	14.3	4.5	ストラップ	竹虎
134	2	920520	バンブーステッキ	¥4,950	伸縮	○	310	68~96	19mm	16mm	アルミ	TPR・PP	12.5	5	ストラップ	竹虎
134	3	920604	バンブーステッキ ワイド	¥4,950	伸縮		390	68~96	22mm	19mm	アルミ	TPR・PP	14.5	5	ストラップ	竹虎
134	6	391185	愛杖伸縮太杖	¥7,150	伸縮	○	340	73~95	22mm	18mm	アルミ	木製	12.5	3.8	ストラップ	ケイ・ホスピア
134	8	663130	神戸すてつき	¥7,095	伸縮		430	67~103	18mm	19mm	アルミ	ポリプロピレン・TPR・樹脂	14.5	3.9	ストラップ	アクションジャパン
135	1	9713	夢ライフステッキ 折畳伸縮型スリムタイプ	¥5,390	折畳		290	78~88	19mm	16mm	アルミ	木製	12.2	2.9	ストラップ・簡易収納袋	ウエルファン
135	2	9715	夢ライフステッキ 柄杖折畳スリムタイプ	¥7,920	折畳		290	73~83	19mm	16mm	アルミ	木製	12.3	2.9	ストラップ・簡易収納袋	ウエルファン
135	3	9735	夢ライフステッキスリムネック折畳スリムタイプ(柄)	¥6,600	折畳	○	290	73.5~83.5	19mm	16mm	アルミ	木製	12	3	ストラップ・替ゴム	ウエルファン
135	6	386149	ステッキかるがもE折畳S	¥5,940	折畳	○	290	73~83	19mm	16mm	アルミ	ポリプロピレン	12.5	4	ストラップ	フジホーム
135	7	386245	かるがもファムII折畳	¥8,250	折畳	○	290	75.5~85.5	19mm	16mm	アルミ	PP・エラストマー	12	3	ストラップ	フジホーム
136	1	920697	バンブーステッキワイド折畳	¥5,940	折畳		400	80.5~93	22mm	19mm	アルミ	TPR・PP	14.5	5	ストラップ	竹虎
136	3	386158	ベーシックE折畳S	¥4,070	折畳		240	73~83	19mm	16mm	アルミ	ポリプロピレン	11.5	3.7	ストラップ	フジホーム
136	5	391184	愛杖Eシリーズ 折りたたみ(柄)	¥6,930	折畳	○	290	77~87	19mm	16mm	アルミ	木製	12	4	ストラップ	ケイ・ホスピア
136	6	350202	ネオクラシカル折り畳みロング	¥18,150	折畳	○	300	80~90	18mm	16mm	アルミ	PP・エラストマー	13	3.3	ストラップ・専用ポーチ	シナノ

まごころステッキシリーズ

お好みに合わせて選べるスタイルとカラー。
お求めやすい価格で揃えました。



●ウェルファン
NEW

①まごころステッキ

お求めやすい価格の頼れる杖。
グリップが手に心地よくフィットし滑りにくいのが特長です



ポイント1 選べる2スタイル

●標準的な太さで安心感のあるベーシックと、細身でスタイリッシュなスリムの2種類からお選びいただけます。

ポイント2 杖先ゴム

●グリップ力に優れた凹凸のある底面で、滑りにくいです。



底面



※ベーシック・スリムそれぞれ4色2柄からお選びいただけます。

- 9791 まごころステッキ ベーシック 1,848円 税抜1,680円
 - 9792 まごころステッキ スリム
- 握り/ベーシック:ABS、TPR、PP
スリム:ABS、TPR
■支柱/アルミ
■重量/ベーシック:340g スリム:310g



②まごころステッキ あんしん

幅の広いグリップが手首への負担を軽減します。
杖先ゴムは接地範囲が広く、足元をしっかりと支えます

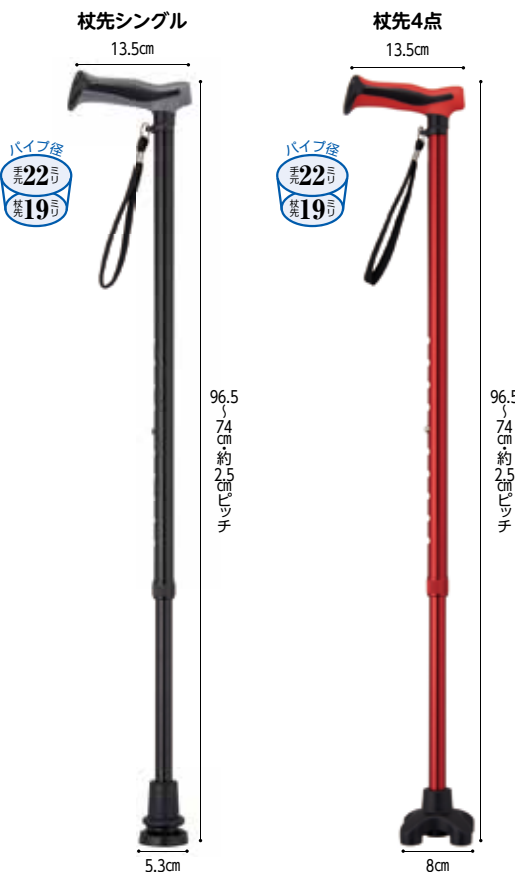

※杖先シングル・杖先4点それぞれ6色からお選びいただけます。



●滑りにくいあんしん幅広グリップ

- 9793 まごころステッキあんしん 杖先シングル 2,728円 税抜2,480円
 - 9794 まごころステッキあんしん 杖先4点
- 握り/ABS、TPR ■支柱/アルミ ■重量/シングル:420g 4点:440g



●気軽に使えるシングル



●安定感抜群の4点

① 夢ライフステッキ

売れ筋のベーシックステッキ、豊富な色・柄よりお選びいただけます

●伸縮型スリムタイプ ●ベーシックタイプ



●柄杖伸縮型 ベーシックタイプ



●柄杖伸縮型 スリムタイプ

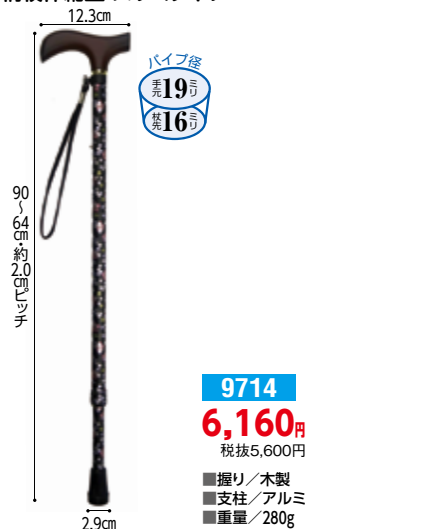

※桜ブラック、シルバードットのグリップは黒になります。

② 夢ライフステッキ スリムネック

握りやすいスリムネックタイプ

●伸縮スリムタイプ(無地) ●伸縮ベーシックタイプ(無地)



●伸縮スリムタイプ(柄)



無地タイプ共通

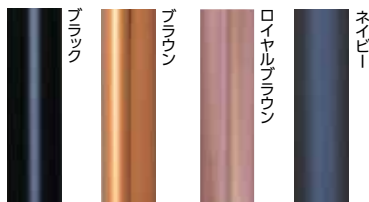

①②共通替ゴム



替ストラップ(安全タイプ)



●ウェルファン

在



●ウェルファン

在

① 愛杖 CKシリーズ (伸縮タイプ)
丈夫な構造×軽量の
カジュアルステッキ

●ケイ・ホスピア 伸縮

13cm

95〜73cm 2.5cmレッチ

3.8cm

NEW

握り
ブラック
ブルー
レッド

支柱
ブラック
ブルー
レッド

替ゴム
391213
4,840円
税抜4,400円

■握り/TPR樹脂
■支柱/アルミ合金
■重量/380g

替ゴム
391212
550円 税抜500円

在

② アルミ伸縮T字杖
ベーシック

スクエアネック。
指への負担を軽減

●ファーストライト 伸縮

12cm

96〜73cm 2.5cmレッチ

4.3cm

握り
ブラック
ブロンズ
レッド

支柱
ブラック
ブロンズ
レッド

替ゴム
482197
2,750円
税抜2,500円

■握り/ABS樹脂
■支柱/アルミニウム、鉄
■重量/約325g

替ゴム
482200
385円 税抜350円

在

③ ベーシックE
伸縮S・M

落としてしまった時に
傷が目立ちにくいグリップ

●フジホーム 伸縮

11.5cm

95.5〜73cm 2.5cmレッチ

3.7cm

握り
ブラック
ブルー

支柱
ブラック
ブルー

替ゴム
386156
3,300円
税抜3,000円

■握り/ポリプロピレン
■支柱/アルミ
■重量/320g

替ゴム
386003
550円 税抜500円

在

④ ベーシック
伸縮S・M兼用

リーズナブルでカラフルな
ステッキを取り揃えました

●フジホーム 伸縮

12.8cm

95.5〜73cm 2.5cmレッチ

3.7cm

握り
ブラック
ブルー

支柱
ブラック
ブルー

替ゴム
386155
4,620円 税抜4,200円
4,180円 税抜3,800円

■握り/天然木(楓材)
■支柱/アルミ
■重量/320g

替ゴム
386003
550円 税抜500円

在

⑤ ベーシック 伸縮S
リーズナブルでカラフルな
ステッキを取り揃えました

●フジホーム 伸縮

12.5cm

89〜66.5cm 2.5cmレッチ

3cm

握り
ブラック
ブルー
レッド

支柱
ブラック
ブルー
レッド

替ゴム
386154
4,620円 税抜4,200円
4,180円 税抜3,800円

■握り/天然木(楓材)
■支柱/アルミ
■重量/240g

替ゴム
386003
550円 税抜500円

在

⑥ ステッキかるかもE
伸縮S・M兼用

斜め突きでもシッカリ。
標準サイズグリップ

●フジホーム 伸縮

12.5cm

95.5〜73cm 2.5cmレッチ

4cm

握り
ブラック
ブルー
レッド

支柱
ブラック
ブルー
レッド

替ゴム
386148
4,950円 税抜4,500円
6,160円 税抜5,600円

■握り/ポリプロピレン
■支柱/アルミ
■重量/約270g

替ゴム
386003
660円 税抜600円

在

⑦ かるかもE22 伸縮

安定性抜群の太目サイズ。
身長の高い方におすすめ

●フジホーム 伸縮

12.5cm

101.5〜79cm 2.5cmレッチ

4cm

握り
ブラック
ブルー
レッド

支柱
ブラック
ブルー
レッド

替ゴム
386246
5,280円 税抜4,800円

■握り/ポリプロピレン
■支柱/アルミ
■重量/345g

替ゴム
386204
660円 税抜600円

在

⑧ アクティブ
グレース 伸縮S

グリップ上面をフラットにし、
安定感アップ

●フジホーム 伸縮

11.5cm

89〜66.5cm 2.5cmレッチ

3cm

握り
ブラック
ブルー
レッド

支柱
ブラック
ブルー
レッド

替ゴム
386150
8,800円 税抜8,000円

■握り/エラストマー樹脂
■支柱/アルミ
■重量/250g

替ゴム
386003
660円 税抜600円

在

⑨ かるかもファミⅡ 伸縮

かるかもファミのグリップが更に握りやすくなりました

●フジホーム 伸縮

12cm

89〜66.5cm 2.5cmレッチ

3cm

握り
ブラック
ブルー
レッド

支柱
ブラック
ブルー
レッド

替ゴム
386244
6,820円 税抜6,200円
6,160円 税抜5,600円

■握り/ポリプロピレン、エラストマー
■支柱/アルミ
■重量/270g

替ゴム
386003
660円 税抜600円

在

⑩ ステッキかるかもオム
伸縮S・M兼用

男性向けデザイン。
大きめなグリップ

●フジホーム 伸縮

12.5cm

95.5〜73cm 2.5cmレッチ

3.8cm

握り
ブラック
ブルー
レッド

支柱
ブラック
ブルー
レッド

替ゴム
386153
6,820円 税抜6,200円

■握り/ポリプロピレン、エラストマー
■支柱/アルミ
■重量/約350g

替ゴム
386003
550円 税抜500円

在

⑪ フラミンゴN 伸縮

高強度マグネシウム合金の
採用で軽さと強度を両立

●フジホーム 伸縮

11.5cm

91〜77cm 2.5cmレッチ

4cm

握り
ブラック
ブルー
レッド

支柱
ブラック
ブルー
レッド

替ゴム
386206
13,200円 税抜12,000円

■握り/ポリウレタン
■支柱/高強度マグネシウム合金
■重量/約250g

替ゴム
386204
660円 税抜600円

在

① ヒューゴステッキ
左右どちらでも握りやすいソフトグリップ

●竹虎 伸縮

14.3cm

96〜68.5cm
2.5cmレッチ

パイプ径
美22円
美19円

ブルー
ブラック
パープル
グリーン
レッド
オレンジ

920135
6,050円 税抜5,500円

■握り/TPR、PP
■支柱/アルミ
■重量/395g

替ゴム
920148 **880円** 税抜800円

在

② バンブーステッキ
握りやすさとフィット感にこだわり抜いた竹虎の杖

●竹虎 伸縮

12.5cm

96〜68.5cm
2.5cmレッチ

パイプ径
美19円
美16円

ブルー
ブラック
パープル
グリーン
レッド

920520
4,950円 税抜4,500円

■握り/TPR、PP
■支柱/アルミ
■重量/310g

替ゴム
920537 **660円** 税抜600円

在

③ バンブーステッキ ワイド
手のひらや手首への負担が少ないワイドグリップ

●竹虎 伸縮

14.5cm

96〜68.5cm
2.5cmレッチ

パイプ径
美22円
美19円

ブルー
ブラック
パープル
グリーン
レッド

920604
4,950円 税抜4,500円

■握り/TPR、PP
■支柱/アルミ
■重量/390g

替ゴム
920614 **660円** 税抜600円

在

④ カラーステッキ
伸縮10段階調整
収納用調節穴付きでコンパクト収納

●マックスファクトリー 伸縮

約11.5cm

約92cm
69.5cm収納時
約61.5cm
約2.5cmレッチ

パイプ径
美19円
美16円

ブルー
ブラック
パープル
グリーン
レッド

330036
4,950円 税抜4,500円

■握り/天然木
■支柱/アルミ合金
■重量/約255g

替ゴム
330028 **550円** 税抜500円

在

⑤ 愛杖 Eシリーズ 伸縮
スリムネックに接地面が大きな先ゴムを採用

●ケイ・ホスピア 伸縮

12.0cm

96〜73cm
2.5cmレッチ

パイプ径
美19円
美16円

ブラック
ブラウン
ピンクハナ
ブラックハナ
グリーン花柄
オレンジ花柄

無地
391181
柄タイプ
391182
6,380円 税抜5,800円

■握り/木製
■支柱/アルミ
■重量/270g

替ゴム
391186 **550円** 税抜500円

在

⑥ 愛杖伸縮太杖
大きなグリップ、太いシャフトで安定感抜群

●ケイ・ホスピア 伸縮

12.5cm

95〜73cm
2.5cmレッチ

パイプ径
美22円
美18円

ブラック
ブラウン
レッド
ブラックハナ
ブラウンハナ

391185
7,150円 税抜6,500円

■握り/木製
■支柱/アルミ
■重量/340g

替ゴム
391022 **550円** 税抜500円

在

⑦ 愛杖抗菌伸縮杖
抗菌剤入りソフトグリップ仕様の伸縮杖

●ケイ・ホスピア 伸縮

12.5cm

94〜71cm
2.5cmレッチ

パイプ径
美19円
美16円

ブラック
ブラウン
レッド

391172
7,480円 税抜6,800円

■握り/TPR樹脂、PP
■支柱/アルミ合金
■重量/270g

替ゴム
391135 **550円** 税抜500円

在

⑧ 神戸すてつき
高さ調整に時間いらず。手早く気軽に伸縮を

●アクションジャパン 伸縮

14.5cm

103〜67cm
無段階

パイプ径
美18円
美19円

花柄ホワイト
木目
チャコシルバー

●ボタンを押すだけで高さ調整可能
●斜めからついてもしっかり床面をキャッチ!

663130
7,095円 税抜6,450円

■握り/ポリプロピレン、TPR樹脂
■支柱/アルミ
■重量/430g

替ゴム
663131 **605円** 税抜550円

在

⑨ かるがもファミⅡ 4点DX 伸縮
広い接地面が威力を発揮

●フジホーム 伸縮

11cm

91〜68.5cm
2.5cmレッチ

パイプ径
美19円
美16円

ブルー
レッド
ブラック

386262
8,800円 税抜8,000円

■握り/ポリプロピレン、エラストマー
■支柱/アルミ
■重量/約465g

替ゴム
386168 **2,090円** 税抜1,900円

在

⑩ かるがもE 4点DX 伸縮S・M兼用
斜め突きしてもしっかり地面を捉え続ける

●フジホーム 伸縮

12.5cm

97.5〜75cm
2.5cmレッチ

パイプ径
美19円
美16円

ブルー
ブラック
パープル
レッド

●斜めから地面を突いてもしっかり地面を捉えます。

386171
7,150円 税抜6,500円

■握り/ポリプロピレン
■支柱/アルミ
■重量/465g

替ゴム
386168 **2,090円** 税抜1,900円

在

⑪ かるがもオム 4点DX伸縮S・M兼用
斜め突きしても広い接地面が地面を捉え続ける

●フジホーム 伸縮

12.5cm

98.5〜76cm
2.5cmレッチ

パイプ径
美22円
美19円

千鳥格子
ブラック

●斜めから地面を突いてもしっかり地面を捉えます。

386201
8,800円 税抜8,000円

■握り/ポリプロピレン、エラストマー
■支柱/アルミ
■重量/約510g

替ゴム
386168 **2,090円** 税抜1,900円

在

⑫ 安心ステッキ さんさ
三つまたの先ゴムが様々な地面にしっかりグリップ

●濱田産業 伸縮

12cm

102〜79cm
2.3cmレッチ

パイプ径
美19円
美16円

白花柄
青チエツ柄
紫花柄

154101
7,040円 税抜6,400円

■握り/木製
■支柱/アルミ
■重量/300g

替ゴム
154102 **935円** 税抜850円

在

① 夢ライフステッキ 折畳伸縮型 スリムタイプ

売れ筋のベーシックステッキ、豊富な色・柄よりお選びいただけます



●ウエルファン

12.2cm

88cm
73cm
2.5cm
ピッチ

19
16

9713
5,390円
税抜4,900円

- 握り/木製
- 支柱/アルミ
- 重量/290g
- カラー/ブラック、ブラウン、ロイヤルブラウン、ネイビー、ピンク、グレー

●収納袋付

替ゴム 9718 495円 税抜450円

- 16mm、19mm
- カラー/ブラック、ブラウン

在

② 夢ライフステッキ 柄杖折畳伸縮型

売れ筋のベーシックステッキ、豊富な色・柄よりお選びいただけます



●ウエルファン

12.3cm

83cm
73cm
2.5cm
ピッチ

19
16

9715
7,920円
税抜7,200円

- 握り/木製
- 支柱/アルミ
- 重量/290g
- 収納袋付
- ※桜ブラックはグリップが黒になります。

替ゴム 9718 495円 税抜450円

- 16mm、19mm
- カラー/ブラック、ブラウン

在

③ 夢ライフステッキ 折畳スリムタイプ(柄)

売れ筋のベーシックステッキ、豊富な色・柄よりお選びいただけます



●ウエルファン

12cm

83.5cm
73.5cm
2.5cm
ピッチ

19
16

9735
6,600円
税抜6,000円

- 握り/木製
- 支柱/アルミ
- 重量/290g

替ゴム 9718 495円 税抜450円

- 16mm、19mm
- カラー/ブラック、ブラウン

在

④ 夢ライフステッキ スリムネック(ハローキティ)

グリップの付け根が細くて持ちやすい



●ウエルファン

12cm

83cm
73cm
2.5cm
ピッチ

19
16

10102
8,470円
税抜7,700円

- 握り/木製
- 支柱/アルミ
- 重量/290g

替ゴム 9718 495円 税抜450円

- 16mm、19mm
- カラー/ブラック、ブラウン

在

⑤ ベーシック 折畳S/折畳M

リーズナブルでカラフルなステッキを取り揃えました



●フジホーム

12.5cm

3cm

83cm
79cm
73cm
2.5cm
ピッチ

22
19

386159

折畳M チェックシルバー 税抜5,500円

折畳M ブラック 税抜5,100円

折畳S パープル

●チェリーブラックのみ柄は上部のみとなります。

替ゴム 386003 M:19mm用 550円 税抜500円

在

⑥ ステッキかるがもE 折畳S

斜め突きでもシッカリ。標準サイズグリップ



●フジホーム

12.5cm

4cm

83cm
73cm
2.5cm
ピッチ

19
16

386149

折畳S(無地) 税抜5,400円

折畳S(市松) 7,370円 税抜6,700円

替ゴム 386003 16mm用DX 660円 税抜600円

在

⑦ かるがもファミⅡ 折畳

かるがもファミのグリップが更に握りやすくなりました



●フジホーム

12cm

85.5cm
75.5cm
2.5cm
ピッチ

19
16

386245

8,250円 税抜7,500円

- 握り/ポリプロピレン、エラストマー
- 支柱/アルミ
- 重量/290g

替ゴム 386003 16mm用ブルー 660円 税抜600円

16mm用ブラック、ブラウン 550円 税抜500円

在

① パンプステッキ折りたたみ杖/
パンプステッキワイド折りたたみ杖

携帯に便利な
パンプステッキシリーズの
折りたたみタイプ

●竹虎
折畳

12.5cm 14.5cm

85.5
73cm
約2.5cm
ピッチ

93
80.5cm
約2.5cm
ピッチ

パイプ径
丸19
丸16

NEW

パンプステッキ
折りたたみ
920696

パンプステッキ
ワイド折りたたみ
920697

5,940円
税抜5,400円

■握り/TPR-PP
■支柱/アルミニウム
■重量/300g
(ワイド)400g

替ゴム
替ゴム(ワイド)
920537 920614 660円 税抜600円

② やわらかグリップ
ステッキ 折畳

シリコン素材を使った
グリップで柔軟性あり

●フジホーム
折畳

13cm

85.5
75.5cm
約2.5cm
ピッチ

パイプ径
丸19
丸16

NEW

386316

7,150円
税抜6,500円

■握り/シリコン、ABS
■支柱/アルミニウム
■重量/340g

替ゴム 386003 550円 税抜500円

③ ベーシックE 折畳S

落としてしまった時に
傷が目立ちにくいグリップ

●フジホーム
折畳

11.5cm

83
73cm
2.5cm
ピッチ

パイプ径
丸19
丸16

386158

4,070円
税抜3,700円

■握り/ポリプロピレン
■支柱/アルミ ■重量/240g

替ゴム
386003 550円 税抜500円

④ ステッキかるがもオム
折畳M

男性向けデザイン。
大きめなグリップ

●フジホーム
折畳

12.5cm

89
79cm
2.5cm
ピッチ

パイプ径
丸22
丸19

386203

8,250円
税抜7,500円

■握り/ポリプロピレン、エラストマー
■支柱/アルミ ■重量/約380g

替ゴム 386003 550円 税抜500円

⑤ 愛杖 Eシリーズ
折りたたみ

スリムネックに接地面が
大きな先ゴムを採用

●ケイ・ホスピア
折畳

12cm

87
77cm
2.5cm
ピッチ

パイプ径
丸19
丸16

391183

391184

6,930円
税抜6,300円

■握り/木製
■支柱/アルミ
■重量/290g

替ゴム 391186 550円 税抜500円

⑥ ネオクラシカル 折り畳み
ロング/ショート

昭和モダンを現代デザインにアレンジ

●シナノ
折畳

13cm

パイプ径
丸18
丸16

350202

18,150円
税抜16,500円

■握り/PP、エラストマー
■支柱/アルミ
■重量/(ロング)約300g
(ショート)約290g

●やわらかGELグリップ採用
●専用ポーチ付き

替ゴム 350054 1,650円 税抜1,500円

⑦ 折りたたみステッキ
「てのひら」

てのひらほどに、
小さくするためのステッキ

●朝日産業
折畳

11cm

82
77cm
2.5cm
ピッチ

パイプ径
丸19
丸16

375123

6,600円 税抜6,000円

■握り/木製 ■支柱/アルミ
■重量/265g

替ゴム 375126 440円 税抜400円

⑧ アルミ4段式(折りたたみ)花柄

携帯に便利な折りたたみ式

●中嶋次朗商店
折畳

12cm

87.5
80cm
2.5cm
ピッチ

パイプ径
丸20
丸16

969013

6,600円 税抜6,000円

■握り/木製 ■支柱/アルミ
■重量/300g
●収納袋付

替ゴム 969039 黒・16mm 275円 税抜250円

⑨ 身体支持併用アルミ製
伸縮杖 ホワイトステッキ

足腰の弱い
視覚障がい者に最適

●よむべえ
伸縮

12.5cm

100
77cm
2.3
ピッチ

パイプ径
丸22
丸19

293078

6,800円
非課税

■握り/木製(オレンジ)
■支柱/アルミ
■重量/325g

●石突のすぐ上に、
夜光反射テープが
巻いてあります。

替ゴム 313166 440円 税抜400円

⑩ 白杖カーボン伸縮折りたたみ
HJBC-ZC50

ボールメーカーが開発した
握りやすいグリップの白杖

●キザキ
折畳

15cm

パイプ径
丸14
丸12

HJBC-ZC50S

313150

10,000円
非課税

■支柱/
カーボン
■重量/約200g

HJBC-ZC50L

313156

10,000円
非課税

■支柱/
カーボン
■重量/約210g

替ゴム 313166 440円 税抜400円

●折畳でありながら伸縮機能を搭載。
身長や環境に応じた長さに調整できます。

⑪ カーボン製白杖ゴルフ
グリップ5段折り畳み

軽量で丈夫。快適な使用感

●瀬川商店
折畳

22cm

パイプ径
丸12.5
丸12.5

石突レギュラー

980581

9,000円
非課税

■握り/ゴム製
■支柱/カーボン製
■重量/165g

替石突 980562 550円 税抜500円

石突バームチップ

980556

12,200円
非課税

■握り/ゴム製
■支柱/カーボン製
■重量/175g

替石突 980526 3,630円 税抜3,300円

⑫ アルミ製白杖 身体支持併用
伸縮式/折り畳み式

通常の杖としてご使用いただける白杖

●瀬川商店
伸縮
折畳

12cm

91
71cm
2.5cm
ピッチ

パイプ径
丸19
丸16

伸縮式

980503

5,000円
非課税

■握り/木製
■支柱/アルミ
■重量/250g

●パイプ下部に
夜光材付き。

折り畳み式

980502

6,000円
非課税

■握り/木製
■支柱/アルミ
■重量/280g

●パイプ下部に
夜光材付き。

替ゴム(共通) 980534 330円 税抜300円

ベッド

衣類

トイレ

おむつ

歩行

入浴

住宅

食事

介護ロボット

生活支援

施設関連等

① 杖立てぱっくん

簡易型の杖ホルダー

5cm
5cm
3cm
イエロー
ブルー レッド (使用例)

■カラー/イエロー、ブルー、レッド
■素材/EVA ■適応サイズ/支柱径15~25mm
●両面テープでどこにでも手軽に取り付けできます。(取り付け面の状態により、外れやすくなる可能性があります。)
※杖先を地面につけた状態で使用してください。 **在**

397001 660円 税抜600円

② 杖やすめ leaf(リーフ)

かわいい葉っぱの滑り止め杖掛け

ピンク グリーン
ブルー レッド

■カラー/ピンク、グリーン、ブルー、レッド
■素材/POM、エラストマー

390011 990円 税抜900円

使用例 **在**

③ 杖やすめ T型/L型

両面テープで簡単に貼り付け杖ホルダー

T型 **390001**
L型 **390002**

グリーン ホワイト
ピンク ブルー

■カラー/ピンク、グリーン、ブルー、ホワイト
■素材/エラストマー
●両面テープで簡単に取り付け。 **在**

1,320円 税抜1,200円

④ 杖やすめ ネジ止め型X(クロス)

挟んで取り付け。キズがつかない

グリーン ホワイト
ピンク ブルー

■素材/ABS樹脂、エラストマー
■カラー/ピンク、グリーン、ブルー、ホワイト
●フック部は30度ごとに自由に角度を変更できます。
●イスのパイプなどにも取り付けられます。 **在**

390010 1,452円 税抜1,320円

⑤ 転ばぬ杖

磁石付きなら車にも。立て掛けても倒れない杖ホルダー

N(ノーマル) E(エクセレント)

10.3cm
2.2cm

■重量/27g ■耐荷重/350g
■サイズ/M(φ15~20mm)、L(φ21~25mm)

2425 990円 税抜900円
■ひも無し

2426 1,650円 税抜1,500円
■ひも付き

368001 1,540円 税抜1,400円
■ひも無し

368002 2,090円 税抜1,900円
■ひも付き

368003 2,090円 税抜1,900円
■クリスタル仕様(磁石なし)ひも付き(Mのみ)

368006 1,540円 税抜1,400円
■ひも無し

■重量/15g ■耐荷重/350g

⑥ 杖傘ホールド スティックラバー

杖や傘を一時的に引っかけて使用するアイテム

7cm
11cm
イエロー ブラウン
グリーン グレー

■カラー/グリーン、イエロー、ブラウン、グレー
■素材/合成ゴム(シリコン)
■適応サイズ/パイプ径25mmまで **在**

128901 2,178円 税抜1,980円

⑦ セーフステッキホルダー

ステッキを手軽に立てかけできるステッキホルダー

ブラック ブラウン レッド

■カラー/ブラック、ブラウン、レッド
■素材/(型黒プラスチック:POM(ポリオキシメチレン樹脂)黒ピン:真鍮 本体:アルミ、コーティング:PVC パネ:ステンレス
■適応サイズ/パイプ径19~22mm **在**

354502 1,980円 税抜1,800円

⑧ 透明クリップストラップ

クリップ部が透明。杖のデザインを隠さない

パープル レッド グリーン ブラウン ブルー ブラウン

■カラー/パープル、レッド、グリーン、ブラウン、ブルー、ブラウン
■長さ/紐約17cm
●手元φ19mmの杖に対応可。 **在**

354093 1,210円 税抜1,100円

⑨ ステッキストラップ

おしゃれで手馴染みの良い合成革

ブラック シルバー ピンク ホワイト

■カラー/ブラック、シルバー、ピンク、ホワイト
■素材/合成革 ■長さ/紐約36cm
●水濡れでお洋服に色が付かない。
●装着部はゴム製。色々な太さの杖に対応可能。 **在**

336433 1,320円 税抜1,200円

⑩ 杖ストラップ

高級感がありおしゃれ

■カラー/ブラック×ゴールド、レッド×ゴールド
■素材/ポリエステル製紐、フッ素ゴム
■長さ/紐約19cm
●古くから伝わる技術でくみ上げられた素材を用いて一つ一つ手作りされたストラップです
●手元φ18~22mmの杖に対応可 **在**

314105 2,200円 税抜2,000円

⑪ 杖バッグ (ハローキティ)

杖を隠したい。という気持ちに応えました

44cm
15cm

■カラー/レッド
■長さ/約44cm
■幅/約15cm
■重量/約150g
■素材/ナイロン
●一番長く調整している時でも全部収納できるサイズ。
●2025 SANRIO CO., LTD. APPROVAL NO. L662258 **在**

10103 3,960円 税抜3,600円

⑫ コンフォートグリップ

傷防止やすべり止めに! ステッキが握りやすくなるグリップカバー

レッド ブルー
ブラウン パープル グレー

■カラー/ブルー、ブラウン、グレー、パープル、レッド
■素材/ポリエステル、ポリウレタン
■サイズ/幅約14cm 最大周囲約11cm
●伸縮素材で様々なグリップ形状に対応。(グリップ幅約14cmまで) **在**

354501 1,980円 税抜1,800円

⑬ グリップカバー「まもり」

グリップをキズから守る

Sサイズ ■長さ/12cm、幅:2.0cm ■高さ/2.5~3.0cm前後 先が尖ったグリップに (例:夢ライフステッキ9714-9715など)

Mサイズ ■長さ/12cm、幅:2.0cm ■高さ/2.5~3.0cm前後 ■外周/8cmのグリップに (例:夢ライフステッキ9711など)

Lサイズ ■長さ/13cm、幅:2.3cm ■高さ/3.5~4.0cm前後 ■外周/10cmのグリップに (例:夢ライフステッキ9712-9726など)

装着の目安 ※伸縮性があるため、上記に近いサイズのグリップに使用できます。

9720 1,100円 税抜1,000円

■カラー/ブラック
■素材/表:ポリエステル100%、中材:アクリル起毛、裏:ポリウレタンフィルム
■サイズ/S・M・L **在**

⑭ ステッキ~な 杖カバー

蒸れにくい、滑りにくい、丸洗いができます

ポルドー グレー
ラベンダー パープル

■カラー/ポルドー、グレー、ラベンダー、パープル
■素材/ポリエステル76%、ナイロン19%、ポリウレタン5%
■サイズ/横幅9cm~14cm
●伸縮素材なので、様々なハンドル形状に対応。 **在**

310624 1,980円 税抜1,800円

⑮ ふくよく 杖先エチケットカバー

室内でのカバー。衝撃吸収、消音パッド付き

S M L

■カラー/ブラック
■素材/合皮、ウレタン
■サイズ/(杖先ゴムの底面径)S(φ28~33mm)、M(φ33~39mm)、L(φ39~46mm)、高さ7cm
※色、形状など予告なく変わる場合があります。 **在**

352006 2,090円 税抜1,900円
2,090円 税抜1,900円
2,145円 税抜1,950円

① スタンドゴムキャップ

自立できるよう変身。
樹脂+ゴムなので軽量



●島製作所



使用イメージ

316411

2,090円

税抜1,900円

- 素材/PP、合成ゴム
- サイズ(内径)/15mm・19mm
- 重量/(15mm)125g、(19mm)120g

底面

在

② たっちゃん

簡単取付で1本杖を自立タイプにする
三一式杖先ゴム



●ケイ・ホスピア



391069

990円

税抜900円

- 素材/合成ゴム
- サイズ(内径)/16mm・18mm
- 重量/(16mm)約90g、(18mm)約85g

③ たっちゃんラージ

自立可能。幅11.5cm
6点接地の安定感



●ケイ・ホスピア



391143

2,750円

税抜2,500円

- 素材/合成ゴム
- サイズ(内径)/16mm・18mm
- 重量/(16mm)195g、(18mm)190g

(裏面)

在

④ 替えゴム4点DXミニ

一般的な替えゴムの約2倍。
安定感が違います!



●フジホーム



386255

1,650円

税抜1,500円

- 素材/合成ゴム
- サイズ(内径)/16mm・19mm
- 重量/約88g

斜め突き

在

⑤ 替えゴム4点DX

自立する大きい接地面。
隙間にはまりにくい



●フジホーム



386168

2,090円

税抜1,900円

- 素材/合成ゴム
- サイズ(内径)/16mm・19mm
- 重量/(黒)約185g、(茶)約220g

(使用例)

在

⑥ 滑りにくい3点先ゴム
PP-26-16, PP-26-18

自立可能な3点先ゴムに
滑りにくさをプラス



●シナノ



350235

2,750円

税抜2,500円

- 素材/合成ゴム
- サイズ(内径)/16mm・18mm
- 重量/(16mm)約62g、(18mm)約61g

●ガラス繊維配合の特殊耐滑性ゴムが濡れた路面や滑りやすい路面、雪道でも地面をしっかりキャッチ

(裏面)

在

⑦ 滑りにくい安全先ゴム PP-18

雨、雪にも
滑り止め効果を発揮



●シナノ



350054

1,650円

税抜1,500円

- 素材/ガラス繊維+SBR耐滑性ゴム
- ガラス繊維配合で、摩擦しても滑り止め効果抜群です。
- 先端φ16の杖専用です。

在

⑧ 高機能先ゴム タック55

一般的な先ゴムの
5倍程度長持ち



●プロトワン



137135

2,970円

税抜2,700円

- 素材/天然ゴム
- サイズ(内径)/16mm・19mm
- 重量/65g

●特殊形状の底で滑りにくく、交換の回数がぐんと減るロングライフタイプです。

使用例

在

⑨ 滑りにくい靴型杖先ゴム
「つえくつ」

濡れた鏡面タイルや凍結路面でも
滑り止め効果を発揮



●つえくつ

NEW



934901

2,750円

税抜2,500円

- 素材/天然ゴム+合成ゴム(ガラス繊維配合)
- 「Dewetting撥水ガラス繊維配合ゴム※商標出願中」
- サイズ(内径)/16mm ■重量/65g

●濡れた鏡面タイルや凍結路面でも滑り止め効果を発揮。

●斜め前方をついても、垂直についても、靴のように変形し、高い滑り止め効果を発揮

在

⑩ テイコブ アイスピック

爪面を持ち上げることで
切替可能



●幸和製作所



306324

2,365円

税抜2,150円

- 素材/ステンレス
- 先端φ16~23の杖に対応可。

在

⑪ 雪国用ピックアップゴム
(アイスピック)

雪道や凍結面で滑りを防止



●島製作所



シングルポイント(1点) 2798

クラウンポイント(5点) 2799

2,530円 税抜2,300円

- 素材/スチール、ステンレス
- 先端φ16~22の杖に対応可。

⑫ 杖用木製什器(23本用)

杖の出し入れが
簡単です



●ウエルファン

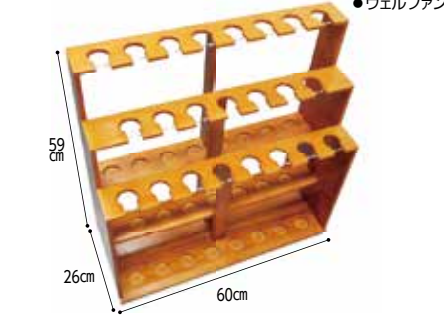

9780

22,000円

税抜20,000円

- 重量/2.1kg
- 材質/本体:天然木桐材(ラッカー塗装) 天板:ポプラ積層合板
- 杖を上にはかなくても取り出せます。

在

在庫替ゴム一覧表 (130~139ページの各商品のコマ内に該当の替ゴムの表記がございます)



歩

行

杖小物

ヘッド

衣類

トイレ

おむつ

歩行

入浴

住宅

食事

介護ロボット

生活支援

施設関連等

多点杖用 ロフストランドクラッチ・松葉杖用 1本杖用

在

<p>① ●マキテック</p> <p>適応杖径:13mm 内径:13mm 384015 (2個セット) 627円 税抜570円</p> <p>接地面径:30mm</p>	<p>② ●田辺プレス</p> <p>適応杖径:14mm 内径:14mm 355003 (4個セット) 1,430円 税抜1,300円</p> <p>接地面径:32mm</p>	<p>③ ●島製作所</p> <p>適応杖径:16.5mm 内径:15mm 317137 (4個セット) 1,804円 税抜1,640円</p> <p>接地面径:35mm</p>	<p>④ ●フジホーム</p> <p>適応杖径:16mm 内径:15mm 386252 (4個セット) 1,430円 税抜1,300円</p> <p>接地面径:30mm</p>
<p>⑤ ●ウェルファン</p> <p>適応杖径:16mm 内径:15mm 9742 (4個セット) 1,265円 税抜1,150円</p> <p>接地面径:30mm</p>	<p>⑥ ●島製作所</p> <p>適応杖径:16.5mm 内径:15mm 316644 (4個セット) 1,804円 税抜1,640円</p> <p>接地面径:35mm</p>	<p>⑦ ●島製作所</p> <p>適応杖径:16.5mm 内径:15mm 316351 (4個セット) 1,804円 税抜1,640円</p> <p>接地面径:32mm</p>	<p>⑧ ●ケイホスピア</p> <p>適応杖径:16mm 内径:16mm 391057 550円 税抜500円</p> <p>接地面径:30mm</p>
<p>⑨ ●プロトワン</p> <p>適応杖径: 小・大16mm 内径:小・大16mm 137027 770円 税抜700円</p> <p>接地面径:小35mm・大40mm</p>	<p>⑩ ●オッセンベルグ</p> <p>適応杖径:19mm 内径:19mm 327003 880円 税抜800円</p> <p>接地面径:40mm</p>	<p>⑪ ●日進医療器</p> <p>適応杖径:19mm 内径:18mm 511205 550円 税抜500円</p> <p>接地面径:44mm</p>	<p>⑫ ●ケイホスピア</p> <p>適応杖径:19mm 内径:19mm 391099 550円 税抜500円</p> <p>接地面径:45mm</p>
<p>⑬ ●クリスタル産業</p> <p>適応杖径:19mm 内径:19mm 370015 495円 税抜450円</p> <p>接地面径:38mm</p>	<p>⑭ ●日進医療器</p> <p>適応杖径:22mm 内径:21mm 511234 440円 税抜400円</p> <p>接地面径:44mm</p>	<p>⑮ ●竹虎</p> <p>適応杖径:22mm 内径:21.5mm 920409 (2個セット) 660円 税抜600円</p> <p>接地面径:約41.5mm</p>	<p>⑯ ●マキテック</p> <p>適応杖径:22mm 内径:21mm 370015 495円 税抜450円</p> <p>接地面径:43mm</p>
<p>⑰ ●ケイホスピア (ポケットステッキ用)</p> <p>適応杖径:14mm 内径:13mm 391168 550円 税抜500円</p> <p>接地面径:30mm</p>	<p>⑱ ●ミキ</p> <p>適応杖径:16mm 内径:14mm 517335 550円 税抜500円</p> <p>接地面径:30mm</p>	<p>⑲ ●島製作所</p> <p>適応杖径:16mm 内径:15mm 316181 (2個セット) 803円 税抜730円</p> <p>接地面径:30mm</p>	<p>⑳ ●ウェルファン</p> <p>適応杖径:16mm・19mm 内径:16mm・19mm 9795 308円 税抜280円</p> <p>接地面径:39mm・45mm</p>
<p>㉑ ●ウェルファン</p> <p>適応杖径:19mm 内径:19mm 9796 418円 税抜380円</p> <p>接地面径:50mm</p>	<p>㉒ ●ウェルファン</p> <p>9718 適応杖径:16mm 適応杖径:19mm 内径:15mm 内径:18mm ■カラー/ブラック、ブラウン 495円 税抜450円</p> <p>接地面径:29mm 接地面径:38mm</p>		<p>㉓ ●マックスファクトリー</p> <p>適応杖径:16mm 内径:15mm 330028 550円 税抜500円</p> <p>接地面径:30mm</p>
<p>㉔ ●フジホーム</p> <p>適応杖径:16mm 内径:15.4mm 386003 550円 税抜500円</p> <p>接地面径:30mm</p> <p>DX 適応杖径:16mm 内径:15.4mm 660円 税抜600円</p> <p>DX接地面径:40mm</p>	<p>㉕ ●ケイホスピア</p> <p>適応杖径:16mm 内径:16mm 391135 550円 税抜500円</p> <p>接地面径:30mm</p>	<p>㉖ ●瀬川商店</p> <p>適応杖径:16mm 内径:16mm 980534 330円 税抜300円</p> <p>接地面径:30mm</p>	
<p>㉗ ●ケイホスピア</p> <p>適応杖径:16mm 内径:16mm 391186 418円 税抜380円</p> <p>接地面径:40mm</p>	<p>㉘ ●ケイホスピア</p> <p>適応杖径:16mm 内径:16mm 391035 770円 税抜700円</p> <p>接地面径:43mm</p>	<p>㉙ ●ファーストレイト</p> <p>適応杖径:19mm 内径:19mm 482200 385円 税抜350円</p> <p>接地面径:43mm</p>	<p>㉚ ●竹虎</p> <p>適応杖径:16mm 内径:16mm 920537 660円 税抜600円</p> <p>接地面径:約50mm</p>
<p>㉛ ●シナノ</p> <p>350245 (抗ウイルス剤配合) 適応杖径:16mm 内径:16mm 550円 税抜500円</p> <p>接地面径:30mm</p> <p>(抗ウイルス剤配合) 適応杖径:18mm 内径:18mm 550円 税抜500円</p> <p>接地面径:31mm</p>	<p>㉜ ●ケイホスピア</p> <p>適応杖径:18mm 内径:18mm 391022 550円 税抜500円</p> <p>接地面径:38mm</p>	<p>㉝ ●フジホーム</p> <p>適応杖径:19mm 内径:18mm 386204 660円 税抜600円</p> <p>接地面径:40mm</p>	
<p>㉞ ●ケイホスピア</p> <p>適応杖径:19mm 内径:19mm 391212 550円 税抜500円</p> <p>接地面径:38mm</p>	<p>㉟ ●竹虎</p> <p>適応杖径:19mm 内径:19mm 920148 880円 税抜800円</p> <p>接地面径:約45mm</p>	<p>㊱ ●竹虎</p> <p>適応杖径:19mm 内径:19mm 920614 660円 税抜600円</p> <p>接地面径:約50mm</p>	<p>㊲ ●アクションジャパン</p> <p>適応杖径:19mm 内径:19mm 663131 605円 税抜550円</p> <p>接地面径:39mm</p>

歩行関連商品 靴



高齢者用の靴の必要性

■高齢者の介護が必要となった主な原因

(H28年度)

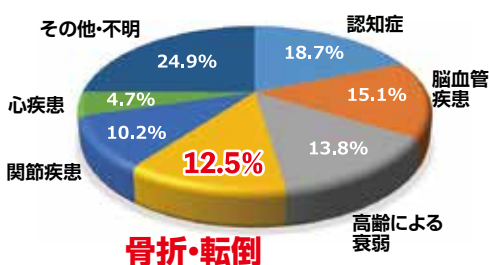

出典先：消費者庁

- 骨折・転倒は全体の12.5%を占め、4番目に多い原因となっています。他の原因とは少し異なり、適切な用具で予防することができます。



高齢者用の靴には一般用靴とちがい 様々な工夫がなされています。

脚力・反射神経の衰えから バランスが崩れやすい。

- しっかりしたかかとで支え、歩行の安定をサポート。
- 軽量で歩行が楽々。
- 滑りにくい靴底設計で転倒防止。

足が上がりにくい。

- つま先部が上がっていることで、つまずき軽減。

外反母趾などの症状に 悩んでいる人が多い。

- 前足部に十分な余裕を持たせ、締め付け緩和。

体の柔軟性が衰え 靴が履きにくくなる。

- 履きやすさを考えた工夫。
- 開口部が広く、着脱簡単。
- ゴムなどで広がりやすく手軽。
- かかとに取っ手をつけ、足入れスムーズ。

オーキック O脚になる傾向。

- 靴底や中敷に工夫がなされている。(外側を少し高くしている)

リウマチ・むくみなどの症状に 悩んでいる人が多い。

- ソフトな素材を使用し、足に優しい配慮。
- 甲の締め付けを調節できる。

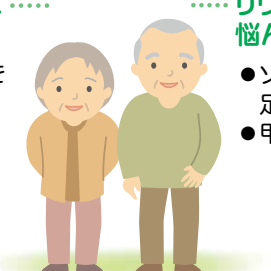

靴が履きにくい方

開口部が広く、着脱が簡単な靴が望ましい。

■パステル406
P147 221041



■ライフウォーカー
1241A010
P148 252544



リウマチ、むくみでお悩みの方

履き口が広く素材もソフトなもので、甲の締め付けを調整できる靴が望ましい。

■ダブルマジックⅢ 5E・7E・9E・11E
P142

5E 201335
7E 201336
9E 201365
11E 201366



■パステル403
P147 221027



■快步主義L141RS
P146 211208



バランスが崩れやすい、少しの段差で つまずく方

かかとがしっかりして、つま先が上がっている靴が望ましい。

■快步主義L011
P145 3430



■ダブルマジックⅢ 3E
P142 201334



外反母趾でお悩みの方

骨の当たる所に、ソフトな素材を利用した前足部に余裕のある靴が望ましい。

■Sai Sai ストレッチニット
スニーカー
P149 206365



■すたこらさんソフト07
P150 3450



装具など必要な方

幅が広く履き口がしっかりしていること。ベルト付で長さ調整できる靴が望ましい。

■Re-Lifeサポート02
P144 201439



■Vステップ03
P148 3405



代表的な 靴底の素材

- EVA………とても軽く弾力性に富んでいる為歩く時の衝撃を緩和してくれます。
- 合成ゴム…合成ゴムは、靴底の素材として非常に多く利用されており、長持ちで滑りにくくしっかり踏み込んで歩行できます。
- ウレタン…磨り減りにくく軽くてクッション性のある素材です。

	耐磨耗性	防滑性	軽量性	クッション性	耐寒性
EVA	×	×	◎	○	△
合成ゴム	◎	◎	△	○	○
ウレタン	◎	○	◎	◎	○

◎…非常に優れている ○…優れている △…やや劣る ×…劣る

①ダブルマジックⅢ
3E(1097)・5E(7035)・7E(7036)・9E(7037)・11E(7038)
施設用介護シューズの定番、履きやすく転びにくい安心の履き心地

おすすめ



■サイズ/S~6L(3EのみSS~6L)
■重量(片足L)/3E:約185g,5E:約195g,7E:約205g,9E:約215g,11E:約225g
■足囲/5E:3E+1.2cm,7E:3E+2.4cm,9E:3E+3.6cm,11E:3E+4.8cm
■靴底素材/EVA樹脂
●取り外し可能なベルトで多少の長さ調整も可能。
●アーチサポート付きインソールで歩行が安定。

足囲	3E	5E	7E	9E	11E	中敷
	201334	201335	201336	201365	201366	201354
両足(税抜)	7,590円 (6,900円)	9,350円 (8,500円)	9,570円 (8,700円)	設定無し	設定無し	1,870円 (1,700円)
片足(税抜)	3,795円 (3,450円)	4,675円 (4,250円)	4,785円 (4,350円)	4,895円 (4,450円)	5,005円 (4,550円)	

屋外 施設 むくみ 刺繍 パーツ 片足 3E・5E・7E・9E・11E



あゆみシューズ 履きやすく軽量で歩きやすい、こだわりの詰まった1足です。

おすすめ理由

- つまずきにくく 歩きやすい
- かかとをしっかり支える
- 調節しやすい
- 足アーチを支えるインソール
- 履きやすく軽量で歩きやすい
- こだわりの詰まった1足です。

既製品でカバーできないお悩みに!!

- 生地破れが気になる...
- 左右の脚長差...
- ベルトの長さが足りない...

パーツオーダーで解決!

補強、出来ます! 靴底を高くします! ベルト、伸ばせます!

ネーム刺繍を入れてお届けします

カラー・字体の確認 注文 刺繍 納品 左右セット 1,760円 (税抜1,600円)

正式発注より1週間程度で出荷いたします。

文字色 刺繍例

字体(ゴシック体)

1.日本語 徳武あゆみ
2.アルファベット Ayumi

※対応商品は「刺繍」というマークを入れています。

②ダブルマジックⅢストレッチ 3E(1137)・5E(7063)・7E(7064)
やわらか前足部とかかとを支えるしっかり後続部!



屋外 施設 片足 3E・5E・7E

NEW

■サイズ/S~5L ■靴底素材/EVA樹脂
■重量(片足L)/3E:約185g,5E:約195g,7E:約205g
■足囲/5E:3E+1.2cm,7E:3E+2.4cm

足囲	3E	5E	7E	中敷
	201519	201523	201524	201354
両足(税抜)	7,590円 (6,900円)	9,350円 (8,500円)	9,570円 (8,700円)	1,870円 (1,700円)
片足(税抜)	3,795円 (3,450円)	4,675円 (4,250円)	4,785円 (4,350円)	

④ダブルマジックⅢニット 3E(1107)・5E(7047)・7E(7048)
伸縮性のあるニット素材が足にやさしく馴染む



屋外 施設 むくみ 片足 3E・5E・7E

■サイズ/S~3L ■靴底素材/EVA樹脂
■重量(片足L)/3E:約210g,5E:約215g,7E:約220g
■足囲/5E:3E+1.2cm,7E:3E+2.4cm

足囲	3E	5E	7E	中敷
	201367	201433	201434	201354
両足(税抜)	7,590円 (6,900円)	9,350円 (8,500円)	9,570円 (8,700円)	1,870円 (1,700円)
片足(税抜)	3,795円 (3,450円)	4,675円 (4,250円)	4,785円 (4,350円)	

⑤ダブルマジックⅢ 3E(ハローキティ)
ベルトで甲の高さを幅広く調整できます

10501 9,020円 (税抜8,200円)

■サイズ/SS~6L(ピンク・紫は3Lサイズまで)
■重量(片足L)/約185g ■靴底素材/EVA樹脂
●開口部が大きく脱ぎはきしやすい。
●SS・4L~6Lはご注文から2週間頂きます。

屋外 施設 むくみ 3E

③ダブルマジックⅢ 綾風(あやかせ) (1117)
メッシュの通気性でさらっと快適に!



201507 7,590円 (税抜6,900円) 片足 3,795円 (税抜3,450円) 中敷 201354 (税抜1,700円) 両足 1,870円

■サイズ/(ネイビー)S~5L,(ワイン)S~3L
■重量/約180g(片足) ■靴底素材/EVA樹脂
※生地の特性上、左右の柄が異なります。

屋外 施設 むくみ 刺繍 パーツ 片足 3E

⑥ダブルマジックⅢ 凜(りん) 3E(1127)・5E(7054)・7E(7055)
華やかなデザインと履き心地を追求しました

■サイズ/S~3L ■靴底素材/EVA樹脂
■重量(片足L)/3E:約180g,5E:約190g,7E:約200g
■足囲/5E:3E+1.2cm,7E:3E+2.4cm

足囲	3E	5E	7E	中敷
	201504	201505	201506	201354
両足(税抜)	7,590円 (6,900円)	9,350円 (8,500円)	9,570円 (8,700円)	1,870円 (1,700円)
片足(税抜)	3,795円 (3,450円)	4,675円 (4,250円)	4,785円 (4,350円)	

屋外 施設 むくみ 刺繍 パーツ 片足 3E・5E・7E

徳武産業サイズ(cm) (施設用)	表記	SS	S	M	L	LL	3L	4L	5L	6L
足長		20.0~20.5	21.0~21.5	22.0~22.5	23.0~23.5	24.0~24.5	25.0~25.5	26.0~26.5	27.0~27.5	28.0~28.5
足囲(3E)		21.7	22.4	23.1	23.8	24.5	25.2	25.9	26.6	27.3

ベッド
衣類
トイレ

おむつ
歩
行

入浴

住宅

食事

介護ロボット

生活支援

施設関連等

①オープンマジックⅢ
3E(1035)・5E(7031)・7E(7032)・9E(7033)

フルオープンで履きやすく履かせやすい。
甲と足首、2つのベルトでしっかり安定!



足囲	3E	5E	7E	9E
	201337	201338	201339	201372
両足(税抜)	7,590円 (6,900円)	9,350円 (8,500円)	9,570円 (8,700円)	設定無し
片足(税抜)	3,795円 (3,450円)	4,675円 (4,250円)	4,785円 (4,350円)	4,895円 (4,450円)

■サイズ/S~5L
■重量(片足L)/3E:約160g
5E:約170g, 7E:約180g, 9E:約190g
■足囲/5E:3E+1.2cm, 7E:3E+2.4cm
9E:3E+3.6cm
■靴底素材/EVA樹脂

屋外 施設 むくみ 刺繍 パーツ 片足 3E・5E・7E・9E

②ゆったり簡単スリッポン 3E(1043)/5E(7053)

脱ぎ履きラクラクのスリッポンタイプ



屋外 施設 むくみ 刺繍 片足 3E 5E

③エレガントマジック(1103)

上品な足元でらくらく歩ける!



201482
8,690円
税抜7,900円
片足 4,345円
税抜3,950円

■サイズ/S~3L
■重量(片足L)/約170g
■靴底素材/EVA樹脂

屋外 施設 刺繍 片足 3E

④ウイングストレッチ(1102)

ストレッチ素材で足びりラクラク



201244
7,590円
税抜6,900円
片足 3,795円
税抜3,450円

■サイズ/S~3L
■重量(片足L)/約170g
■靴底素材/EVA樹脂・ゴム

屋外 施設 片足 3E

⑤マジックゴムバンド優(ゆう)(1042)

履き口楽々、華やかシューズ



201422
7,590円
税抜6,900円
片足 3,795円
税抜3,450円

■サイズ/S~3L
■重量(片足L)/約170g
■靴底素材/EVA樹脂

屋外 施設 片足 3E

⑥オープン和(なごみ)(1026)

かすり生地で快適に



201093
7,590円
税抜6,900円
片足 3,795円
税抜3,450円

■サイズ/S~5L
■重量(片足L)/約135g
■靴底素材/EVA樹脂

屋内 施設 むくみ 刺繍 パーツ

⑦SUTTO IN(スットイン)(1133)

スット履けて足にフィット!



201424
7,590円
税抜6,900円
片足 3,795円
税抜3,450円

■サイズ/S~5L
■重量(片足L)約180g
(片足3L)約215g
■靴底素材/EVA樹脂

屋外 施設 片足 3E

⑧SUTTO fresh-スットフレッシュ(2248)

SUTTO FIT-スットフィット(2246)

スット履けて、さらっと快適



■サイズ(cm)/S(20.5~21.5), M(22.0~23.0), L(23.5~24.5), LL(25.0~26.0), 3L(26.5~27.5)
■重量(片足L)/約100g
■靴底素材/EVA樹脂

屋内 施設 刺繍 パーツ 片足 3E相当

⑨ダブルマジックII ヘルンボン 3E(1037)・5E(7023)

紳士的なヘルンボン柄



足囲	3E	5E	中敷
	201129	201186	201045
両足(税抜)	7,590円 (6,900円)	9,350円 (8,500円)	1,210円 (1,100円)
片足(税抜)	3,795円 (3,450円)	4,675円 (4,250円)	

■サイズ/LL~5L
■重量(片足3L)/3E:約190g, 5E:約200g
■足囲/5E:3E+1.2cm
■靴底素材/EVA樹脂

屋内 施設 むくみ 刺繍 パーツ

⑩オープンマジックII 3E(1015)・5E(7009)・7E(7010)

2つのベルトでしっかり安定



足囲	3E	5E	7E
	201022	201067	201068
両足(税抜)	7,590円 (6,900円)	9,350円 (8,500円)	9,570円 (8,700円)
片足(税抜)	3,795円 (3,450円)	4,675円 (4,250円)	4,785円 (4,350円)

■サイズ/S~5L
■重量(片足L)/3E:約145g, 5E:約150g, 7E:約155g
■足囲/5E:3E+1.2cm, 7E:3E+2.4cm
■靴底素材/EVA樹脂

屋内 施設 むくみ 刺繍 パーツ

⑪ダブルマジックII 雅(みやび) 3E(1027)・5E(7020)・7E(7021)・9E(7022)

落ち着いた和柄、豊富なワイズ展開



足囲	3E	5E	7E	9E	中敷
	201128	201183	201184	201185	201045
両足(税抜)	7,590円 (6,900円)	9,350円 (8,500円)	9,570円 (8,700円)	9,790円 (8,900円)	1,210円 (1,100円)
片足(税抜)	3,795円 (3,450円)	4,675円 (4,250円)	4,785円 (4,350円)	4,895円 (4,450円)	

■サイズ/S~3L
■重量(片足L)/3E:約160g
5E:約170g, 7E:約185g
9E:約195g
■足囲/5E:3E+1.2cm
7E:3E+2.4cm, 9E:3E+3.6cm
■靴底素材/EVA樹脂

屋内 施設 むくみ 刺繍 パーツ 片足 3E・5E・7E・9E

①つま先ひろびろサポート
3E(1138)・5E(7057)・7E(7058)
「履かせやすい」にこだわりました!



●徳武産業



ブラウン ネイビー

足囲	3E	5E	7E
	201483	201484	201485
両足(税抜)	9,130円 (8,300円)	9,350円 (8,500円)	9,570円 (8,700円)
片足(税抜)	4,565円 (4,150円)	4,675円 (4,250円)	4,785円 (4,350円)

■サイズ/S~5L
■重量(片足L)/3E:約190g,5E:約200g,7E:約210g
■靴底素材/EVA樹脂

屋外 施設 片足 3E・5E・7E

在

②瞬感スポット 3E(1141)・5E(7060)・7E(7061)
履きやすい! 脱げにくい! 脱ぎやすい!



●徳武産業



NEW

刺繍ブラック (S~3L)

NEW

刺繍シルバー (S~3L)

NEW

刺繍ゴールド (S~3L)

■サイズ(cm) / S(21.0~21.5), M(22.0~22.5), L(23.0~23.5), LL(24.0~24.5), 3L(25.0~25.5), 4L(26.0~26.5), 5L(27.0~27.5)
■重量(片足L)/3E:約165g,5E:約175g,7E:約185g
■靴底素材/EVA樹脂

屋外 施設 片足 3E・5E・7E



*ワイン (S~3L) *ブラック (S~5L) *ネイビー (S~5L)

手を使わず履ける!



足囲	3E	5E	7E
	201495	201502	201522
両足(税抜)	7,590円 (6,900円)	9,350円 (8,500円)	9,570円 (8,700円)
片足(税抜)	3,795円 (3,450円)	4,675円 (4,250円)	4,785円 (4,350円)

(7Eは*のみ販売)

在

③ハイフィット(1317)
足と足首をしっかり包み、「足と靴が一体化」となるよう設計



●徳武産業



ブラウン ワイン

201456
9,680円 片足 4,840円
税抜8,800円 税抜4,400円

■サイズ(cm) / S(21.0~21.5), M(22.0~22.5), L(23.0~23.5), LL(24.0~24.5), 3L(25.0~25.5)
■重量(片足L)/約240g
■靴底素材/EVA樹脂・ゴム

屋外 片足 3E

在

④オープンウィング(1136)
2枚羽根のオープンタイプで安全と快適性がUP!



●徳武産業



ブルー ブラック

201518
7,590円 片足 3,795円
税抜6,900円 税抜3,450円

■サイズ/S~5L
■重量/約155g(片足L) ■靴底素材/EVA樹脂

屋外 施設 片足 3E

在

⑤ライフステップ
3E(1606)・5E(7070)
見た目以上の機能性! お客様の「できる」を応援!



●徳武産業



ブラック グレー

3E 201508
6,490円 片足 3,245円
税抜5,900円 税抜2,950円

5E 201525
8,250円 片足 4,125円
税抜7,500円 税抜3,750円

■サイズ/M~5L
■重量(片足L)/3E:約165g,5E:約175g
■靴底素材/EVA樹脂
●ベルトタイプで足に合わせてしっかりフィット。
※インソールを外さず履きください。

屋外 施設 刺繍 片足 3E・5E

在

⑥ダブルマジックⅢ合皮
3E(1316)・5E(7044)・7E(7045)・9E(7046)
安心・快適な外出に



●徳武産業



茶 黒

足囲	3E	5E	7E	9E	中数
	201368	201369	201370	201371	201354
両足(税抜)	8,800円 (8,000円)	10,560円 (9,600円)	10,780円 (9,800円)	設定無し	1,870円 (1,700円)
片足(税抜)	4,400円 (4,000円)	5,280円 (4,800円)	5,390円 (4,900円)	5,500円 (5,000円)	

■サイズ/S~6L
■重量(片足L)/3E:約275g,5E:約280g,7E:約285g,9E:約290g
■足囲/5E:3E+1.2cm,7E:3E+2.4cm,9E:3E+3.6cm
■靴底素材/EVA樹脂・ゴム

屋外 装具 むくみ パーツ 片足 3E・5E・7E・9E

在

⑦ケアフルⅢ
3E(1304)・5E(7042)・7E(7030)・9E(7043)
足先まで開いて履きやすく、履かせやすい!



●徳武産業



紫 (S~3L) ワイン (S~3L) 黒 (S~5L)

足囲	3E	5E	7E	9E
	201282	201347	201304	201348
両足(税抜)	9,680円 (8,800円)	11,440円 (10,400円)	11,660円 (10,600円)	11,880円 (10,800円)
片足(税抜)	4,840円 (4,400円)	5,720円 (5,200円)	5,830円 (5,300円)	5,940円 (5,400円)

■サイズ/S~5L
■重量(片足L)/3E:約220g,5E:約235g,7E:約250g,9E:約265g
■足囲/5E:3E+1.2cm,7E:3E+2.4cm,9E:3E+3.6cm
■靴底素材/EVA樹脂・ゴム

屋外 装具 刺繍 パーツ 片足 3E・5E・7E・9E

在

⑧コンフォートⅢ
3E(1315)・5E(7039)・7E(7040)・9E(7041)
左右2つのファスナーで脱ぎ履きラクラク!



●徳武産業



茶 黒

足囲	3E	5E	7E	9E	中数
	201340	201341	201342	201343	201354
両足(税抜)	9,680円 (8,800円)	11,440円 (10,400円)	11,660円 (10,600円)	11,880円 (10,800円)	1,870円 (1,700円)
片足(税抜)	4,840円 (4,400円)	5,720円 (5,200円)	5,830円 (5,300円)	5,940円 (5,400円)	

■サイズ/S~5L
■重量(片足L)/3E:約280g,5E:約285g,7E:約290g,9E:約295g
■足囲/5E:3E+1.2cm,7E:3E+2.4cm,9E:3E+3.6cm
■靴底素材/EVA樹脂・ゴム

屋外 装具 むくみ パーツ 片足 3E・5E・7E・9E

在

⑨Re-Lifeメッシュ01
3E(7502)・7E(7503)
リハビリをサポートする最初の1足 完全フラット仕様の「装具対応シューズ」



●徳武産業



ネイビー

201449
10,780円 片足(3E) 5,390円
税抜9,800円 税抜4,900円

片足(7E) 201450
6,270円 税抜5,700円

※7Eは片足のみの販売となります。

■サイズ(cm) / M(22.0~22.5), L(23.0~23.5), LL(24.0~24.5), 3L(25.0~25.5), 4L(26.0~26.5), 5L(27.0~27.5), 6L(28.0~28.5)
■重量(片足LL)/3E:約245g,7E:約255g ■靴底素材/EVA樹脂
●7Eは装具利用者向けに特化。

装具 片足 3E 7E

在

⑩Re-Lifeサポート02
3E(7504)・7E(7505)
大きく開いて脱ぎ履きしやすい 「装具対応シューズ」完全フラット仕様



●徳武産業



ブラック

201439
10,780円 片足(3E) 5,390円
税抜9,800円 税抜4,900円

片足(7E) 201440
6,270円 税抜5,700円

※7Eは片足のみの販売となります。

■サイズ(cm) / M(22.0~22.5), L(23.0~23.5), LL(24.0~24.5), 3L(25.0~25.5), 4L(26.0~26.5), 5L(27.0~27.5), 6L(28.0~28.5)
■重量(片足LL)/3E:約315g,7E:約320g
■足囲/3E(インソール外すと5E相当),7E(インソール外すと9E相当)
■靴底素材/EVA樹脂・ゴム ●7Eは装具利用者向けに特化。

装具 片足 3E 7E

在

⑪大きく開く防寒ブーツⅡ
雪道でも滑りにくく、内側たっぷりボアで暖かい!



●徳武産業



ブラック

201503
14,960円 片足 7,480円
税抜13,600円 税抜6,800円

■サイズ/M~6L
■重量(片足L)/約380g
■靴底素材/EVA樹脂・ゴム
●ハイドロストッパーを採用し、寒冷地に対応。

屋外 装具 むくみ 刺繍 片足 7E

在

① 快歩主義 L011

脱ぎ履き簡単、歩きやすい!
快歩主義のベストセラー商品

日本転倒予防学会推奨品



グレージュガラ



ワイン/ワイン



ブロンズスムーズ



ピンクストレッチ



*レンガストレッチ



ネイビーラメ



ワインスムーズ



マロン(起毛素材)



*ブラックストレッチ



ブルーグレー



ブラック/ブラック



ブルー/ホワイト



*ブラックスムーズ



ネイビー



オークストレッチ

ブラック(起毛素材)

*パープルラメ

*ネイビーは2026年2月発売予定

■サイズ(cm) / 21.5~25(0.5cmきざみ)
■重量/約195g(片足23.5cm)
■靴底素材/ラバー

屋外 片足 3E ※シーズン性の強い色は早期に終了する場合があります。



●アサヒシューズ

在

② 快歩主義 L011-5E

ゆったりワイド
足囲5Eモデル



211129

6,930円

税抜6,300円

*印のみ片足販売可能

片足 3,850円

税抜3,500円

■サイズ(cm) / 22~25(0.5cmきざみ)
■重量/約205g(片足23.5cm)
■靴底素材/ラバー

屋外 むくみ 片足 5E



ピンク
ストレッチ



グレージュガラ



*パープルラメ



*レンガストレッチ



オークストレッチ



*ブラックスムーズ



*ブラックストレッチ



在



●アサヒシューズ

③ 快歩主義 L172

グイッと伸びるサイドのゴムで
優しくフィットするスリッポンタイプ



●アサヒシューズ



サンドベージュ
コンビ



ブラックストレッチ



ブラックスムーズ



レンガコンビ

211286

6,930円

税抜6,300円

■サイズ(cm) / 21.5~25(0.5cmきざみ)
■重量/約185g(片足23.5cm)
■靴底素材/ラバー

屋外 3E

在

④ 快歩主義 L135

内側にファスナー付きで
脱ぎ履きがしやすい



●アサヒシューズ



ブラック



グレー



ワイン

211195

8,030円

税抜7,300円

■サイズ(cm) / 22~25(0.5cmきざみ)
■重量/約230g(片足23.5cm)
■靴底素材/ラバー

屋外 3E

在

⑤ 快歩主義 L173

ゆったり4E
やわらか ハンズフリー



●アサヒシューズ



ブルーグレー



ブラックスムーズ



ブラックストレッチ



パープルラメ

211288

6,930円

税抜6,300円

■サイズ(cm) / 21.5~25(0.5cmきざみ)
■重量/約200g(片足23.5cm)
■靴底素材/ラバー

●履き口が広くデザインされているため、
着用感はゆったり感じやすいタイプです

屋外 4E

在

⑥ 快歩主義 L174

大きく開くワイドなベルトで安心



●アサヒシューズ



サンドベージュ



ブラックストレッチ



ネイビーラメ

211289

6,930円

税抜6,300円

■サイズ(cm) / 21.5~25(0.5cmきざみ)
■重量/約215g(片足23.5cm)
■靴底素材/ラバー

屋外 4E

在

⑦ 快歩主義 L052

甲の刺繍がおしゃれ



●アサヒシューズ



レンガコンビ



ブラック



ベージュ

211040

6,930円

税抜6,300円

■サイズ(cm) / 21.5~25(0.5cmきざみ)
■重量/約190g(片足23.5cm)
■靴底素材/ラバー

屋外 3E

在

① 快歩主義 L176
パツと履きやすい
リングファスナー&内側ゴム

●アサヒシューズ

NEW

ブルーグレー サンドベージュ
ブラック

211304
6,930円
税抜6,300円

■サイズ(cm) / 21.5~25 (0.5cmきざみ)
■重量 / 約200g(片足23.5cm)
■靴底素材 / ラバー

屋外 3E

② 快歩主義 L177
母趾にもやさしい
つま先シームレスタイプ

●アサヒシューズ

NEW

サンドベージュ パープルラメ
ブラック

211305
7,150円
税抜6,500円

■サイズ(cm) / 21.5~25 (0.5cmきざみ)
■重量 / 約200g(片足23.5cm)
■靴底素材 / ラバー

屋外 外反母趾 3E

③ 快歩主義 L118
ソフトでやさしい履き心地

●アサヒシューズ

サンドベージュ ワインスムース
ブラックストレッチ ブラックスムース

211163
6,930円
税抜6,300円

■サイズ(cm) / 22~25 (0.5cmきざみ)
■重量 / 約220g(片足23.5cm)
■靴底素材 / ラバー

屋外 3E

④ 快歩主義 M003
履き口が広いので脱ぎ履きしやすい

●アサヒシューズ

ブラックラッセル
ブラック

3436
6,930円
税抜6,300円

■サイズ(cm) / 24~27 (0.5cmきざみ)
■重量 / 約255g(片足26cm)
■靴底素材 / ラバー

屋外 4E

⑤ 快歩主義 M021
やわらかい素材を採用、冠婚葬祭にも

●アサヒシューズ

ブラック
ストレッチ
ブラウスムース
(23.5~27cm)
ブラックスムース
(片足販売可能)

211082
6,930円
税抜6,300円

ブラウスムースのみ
片足 **3,850円**
税抜3,500円

■サイズ(cm) / 23.5~28 (0.5cmきざみ)
※27.5cmは無し
■重量 / 約245g(片足26cm)
■靴底素材 / ラバー

屋外 4E 片足

⑥ 快歩主義 L133SL
履きやすく安定感のあるサンダル

●アサヒシューズ

グレージュガラ
ブラック
ネイビーガラ

211188
7,590円
税抜6,900円

■サイズ(cm) / 21.5~25 (0.5cmきざみ)
■重量 / 約200g(片足23.5cm) ■靴底素材 / ラバー
※季節商品につき早期に終了する場合がございます。

屋外 3E

⑦ 快歩主義 M900
大きく開いて脱ぎ履きラクラク

●アサヒシューズ

ネイビー
ダークブラウン
ストレッチ
ブラックストレッチ
ブラウスムース

211096
6,930円
税抜6,300円

■サイズ(cm) / 24~27 (0.5cmきざみ)
■重量 / 約245g(片足26cm)
■靴底素材 / ラバー

屋外 4E

⑧ 快歩主義 M035
ラクに履けてつまずきにくい
スリッポンタイプ

●アサヒシューズ

ブラックスムース

211282
6,930円
税抜6,300円

■サイズ(cm) / 24~27 (0.5cmきざみ)
■重量 / 約240g(片足26cm)
■靴底素材 / ラバー

屋外 4E

⑨ アサヒ メディカルウォーク
WKL031
ひざに優しいメディカルウォーク
幅広い世代におすすめ

●アサヒシューズ

ベリー
サックス
ブラック

211319
14,300円
税抜13,000円

■サイズ(cm) / 22~25 (0.5cmきざみ)
■重量 / 約300g(片足23.5cm)
■靴底素材 / 合成底

屋外 4E

⑩ 快歩主義 L131RS
快歩主義シリーズ最軽量の屋内モデル

●アサヒシューズ

オレンジガラ
ネイビーガラ

211185
6,930円
税抜6,300円

■サイズ(cm) / SS(21.5)、S(22.5)
M(23.5)、L(24.5)、LL(25.5)
■重量 / 約130g(片足M)
■靴底素材 / ラバー

屋内 施設 むくみ 5E

⑪ 快歩主義 L141RS
1足で4E~7E相当まで対応

●アサヒシューズ

ワインパイル
(SS~LL)
ネイビーパイル
(SS~3L)

211208
8,030円
税抜7,300円

足囲	4E	5E	6E	7E
インソール	あり	なし	なし	なし
面ファスナー	ピッタリとめる	ピッタリとめる	ゆったりとめる	かなりゆったりとめる

■サイズ(cm) / SS(21~21.5)、S(22~22.5)、M(23~23.5)
L(24~24.5)、LL(25~25.5)、3L(26~26.5)
■重量 / 約180g(片足M) ■靴底素材 / ラバー

屋内 施設 むくみ 4E~7E

⑫ アサヒフィットケア 005
足に優しいフィットケアシューズ
足底圧低減・抗菌防臭

●アサヒシューズ

NEW

ホワイト
グレー
ブラック

211302
9,680円
税抜8,800円

■サイズ(cm) / 22~28 (0.5cmきざみ) ※27.5なし
■重量 / 約290g(片足23.5cm)
■靴底素材 / 合成底(EVA・ラバー)

屋外 外反母趾 むくみ 4E

①パステル 403

むくみ、腫れ、外反母趾対応



●ムーンスター



*ブラック
*ブラウン
ピンク(25cmまで)

221027
7,150円
税抜6,500円
*印のみ片足販売可能
片足 3,960円
税抜3,600円

■サイズ(cm) / 21~28(1cmきざみ)
■重量 / 190g(片足23cm)
■靴底素材 / EVA/合成ゴム

屋内 施設 むくみ 外反母趾 片足 4E

②パステル 405

片手で簡単に開いて脱ぎ履きらくらく



●ムーンスター



*ブラックA
ワインA(21~25cm)
*ブラウンA

履く人も、介護する人も簡単に装着できます

1 片手で開いて
2 足を入れたら
3 バンドを持って
4 バンドを引いて
5 バンドを止めます
*色はダミーです

221040
7,150円
税抜6,500円
*印のみ片足販売可能
片足 3,960円
税抜3,600円

■サイズ(cm) / 21~28(1cmきざみ)
■重量 / 160g(片足23cm)
■靴底素材 / EVA/合成ゴム

どこでも、つけられる! 面ファスナー 合わせの必要がありません。

屋内 施設 むくみ 外反母趾 片足 4E (片足は直)

③パステル 406

足に合わせてバンドの長さ調節可能



●ムーンスター



*ネイビーA
*ブラウンA
ワインA(21~25cm)

バンドはいろいろな締め方ができます

横に 前に 後ろに クロスに

221041
7,150円
税抜6,500円
*印のみ片足販売可能
片足 3,960円
税抜3,600円

■サイズ(cm) / 21~28(1cmきざみ)
■重量 / 155g(片足23cm)
■靴底素材 / EVA/合成ゴム

屋内 施設 むくみ 外反母趾 片足 4E (片足は直)

④パステル 410

大きく開いて、腫がスポッと入れやすい



●ムーンスター

NEW



ブラック
グレイ

221228
7,150円
税抜6,500円

■サイズ(cm) / 21~28(1cmきざみ)
■重量 / 170g(片足23cm)
■靴底素材 / EVA/ラバー

●インソールは外しても履ける調整仕様

屋内 施設 むくみ 4E

⑤パステル 411

甲バンドがゴムなので腫がスポッと入れやすい



●ムーンスター

NEW



ネイビー
グレイ

221229
7,150円
税抜6,500円

■サイズ(cm) / 21~28(1cmきざみ)
■重量 / 170g(片足23cm)
■靴底素材 / EVA/ラバー

●インソールは外しても履ける調整仕様

屋内 施設 むくみ 4E

⑥EVE 334

手を使わずにスポッと履ける!



●ムーンスター

NEW



アイボリー
ブラック
グレイ

221225
6,600円
税抜6,000円

■サイズ(cm) / 22~25(0.5cmきざみ)
■重量 / 220g(片足23cm)
■靴底素材 / EVA/ラバー

屋外 4E

⑦EVE 335

らくにすぽっと履けるスリッポンタイプ!



●ムーンスター

NEW



デニム
ブラック

221226
6,600円
税抜6,000円

■サイズ(cm) / 22~25(0.5cmきざみ)
■重量 / 185g(片足23cm)
■靴底素材 / EVA/ラバー

屋外 4E

⑧EVE 195

低反発ウレタンの「ふわピタ中敷」でくせになる履き心地



●ムーンスター



レッドC
オークコンビ
Mセピアコンビ
ピンクコンビ
ブラック

221062
6,600円
税抜6,000円

■サイズ(cm) / 21.5~25(0.5cmきざみ)
■重量 / 200g(片足23cm)
■靴底素材 / PU/合成ゴム

屋外 4E

⑨EVE 196

包み込むような柔らかさ



●ムーンスター



レッドC
ブラック
Mセピアコンビ
オークコンビ

221080
6,600円
税抜6,000円

■サイズ(cm) / 21.5~25(0.5cmきざみ)
■重量 / 185g(片足23cm)
■靴底素材 / PU/合成ゴム

屋外 4E

⑩ウェルル 01

履き口のサテンゴムがフィットして、脱ぎ履き簡単



●ムーンスター



オールブラック
ブラックC
ワインC
ベージュ

221189
7,590円
税抜6,900円

■サイズ(cm) / 22~24.5(0.5cmきざみ)
■重量 / 155g(片足23cm)
■靴底素材 / EVA/ラバー

●歩行時の筋肉負担を抑制し、前に進む推進力を補助します(ローリングアシスト機能) ●Ag+抗菌防臭

屋外 4E

⑪EVE 313

外反母趾にうれしい靴



●ムーンスター



ブラック
レッド
ネイビー

221204
7,590円
税抜6,900円

■サイズ(cm) / 22~25(0.5cmきざみ)
■重量 / 185g(片足23cm)
■靴底素材 / EVA/ラバー

●Ag+抗菌防臭 ●軽量設計 ●ガラス防滑ソール

屋外 外反母趾 4E

⑫SPLT M194

ベルトと連動、ペロが自動で立ち上がり履くのが楽々



●ムーンスター



カーキ
ブラック

221172
5,500円
税抜5,000円

■サイズ(cm) / 24.5~27・28(0.5cmきざみ)
■重量 / 270g(片足26cm)
■靴底素材 / EVA/ラバー

●独自開発の防滑ラバーソール

屋外 4E

⑬SPLT M199

5E設計で幅の広い方や甲が高い方におすすめ



●ムーンスター



ネイビー
ブラック

221180
5,500円
税抜5,000円

■サイズ(cm) / 24.5~27・28(0.5cmきざみ)
■重量 / 約280g(片足26cm)
■靴底素材 / EVA/ラバー

●履き口が大きく開いて脱ぎ履き簡単、かかと踏めるキックバックタイプ

屋外 5E

⑭らくらく M001

フォーマルにも使えるケアシューズ



●ムーンスター



ブラック

221002
9,900円
税抜9,000円

■サイズ(cm) / 24~27(0.5cmきざみ)
■重量 / 250g(片足25cm)
■靴底素材 / PU

屋外 4E

①Vステップ 03

装具対応シューズNo.1



●ムーンスター



3405
13,200円
税抜12,000円
片足 7,260円
税抜6,600円

■サイズ(cm) / 22~30(1cmきざみ)
■重量 / 395g(片足26cm)
■靴底素材 / PU
※中敷きを外せば2Eアップします。

装具 片足 3E

在

②Vステップ 04

男性用装具対応シューズ



●ムーンスター



221023
15,400円
税抜14,000円
片足 8,470円
税抜7,700円

■サイズ(cm) / 24~30(1cmきざみ)
■重量 / 375g(片足26cm)
■靴底素材 / PU
※中敷きを外せば2Eアップします。

装具 片足 3E

※甲ベルトは糸を切って3cm伸ばせます。

在

③Vステップ 05

女性用装具対応シューズ



●ムーンスター



221024
15,400円
税抜14,000円
片足 8,470円
税抜7,700円

■サイズ(cm) / 22~26(1cmきざみ)
■重量 / 305g(片足23cm)
■靴底素材 / PU
※中敷きを外せば2Eアップします。

装具 片足 3E

※甲ベルトは糸を切って3cm伸ばせます。

在

④Vステップ 06/06-7E

出るペロで
足入れ簡単!



●ムーンスター

06(3E-4E)

221063
8,800円
税抜8,000円
片足 4,840円
税抜4,400円

06-7E(7E)

221123
片足のみ 5,500円
税抜5,000円

■サイズ(cm) / 22~30(1cmきざみ)
■重量(片足26cm) / 3E-4E:280g, 7E:300g
■靴底素材 / EVA/合成ゴム
※中敷を外せば[06]は1E、[06-7E]は2Eアップします。

装具 片足 3E

22~23cm 4E 24~30cm 7E 22~30cm

在

⑤Vステップ 07

カジュアルデザインの装具対応シューズ



●ムーンスター

221152

15,400円
税抜14,000円
片足 8,470円
税抜7,700円

221152

■サイズ(cm) / 22~30(1cmきざみ)
■重量 / 300g(片足26cm)
■靴底素材 / PU
※一番上のベルトは糸を切って3cm伸ばせます。
※中敷きを外せば2Eアップします。

装具 片足 3E

在

⑥ウェルネスウォーカー 1292A066

ハダシ感覚を追求して
快適機能を採用したシューズ



●アシックス商事



252547
13,200円
税抜12,000円

■サイズ(cm) / 22~25(0.5cmきざみ)
■重量 / 約210g(片足23cm) ■靴底素材 / ゴム底

屋外 3E相当

在

⑦ウェルネスウォーカー 1291A056

ハダシ感覚を追求して
快適機能を採用したシューズ



●アシックス商事



252546
13,200円
税抜12,000円

■サイズ(cm) / 24~28(0.5cmきざみ)
■重量 / 約290g(片足26cm) ■靴底素材 / ゴム底

屋外 3E相当

在

⑧KNEESUP W020 1242A020

あなたのひざを快適に。



●アシックス商事



242548
14,300円
税抜13,000円

■サイズ(cm) / 22.5~25(0.5cmきざみ)
■重量 / 約270g(片足23cm) ■靴底素材 / 合成底
●靴底に搭載したMCCS構造により、かかと荷重時にひざ関節内側の負担を軽減。

屋外 4E相当

在

⑨ライフウォーカー 1242A018

脱ぎ履きやすく、
安定した歩行をサポート



●アシックス商事



252545
8,690円
税抜7,900円

■サイズ(cm) / 21.5~25(0.5cmきざみ)
■重量 / 約170g(片足23cm) ■靴底素材 / ゴム底

屋外 3E相当

●履き口をさらに開きやすく工夫することにより、履きやすさ、履かせやすさに配慮。

在

⑩ライフウォーカー 1241A010

脱ぎ履きやすく、
安定した歩行をサポート



●アシックス商事



252544
8,690円
税抜7,900円

■サイズ(cm) / 24~28(0.5cmきざみ)
■重量 / 約215g(片足26cm) ■靴底素材 / ゴム底

屋外 3E相当

●履き口をさらに開きやすく工夫することにより、履きやすさ、履かせやすさに配慮。

在

⑪KNEESUP M012 1241A012

あなたのひざを快適に。



●アシックス商事



242549
14,300円
税抜13,000円

■サイズ(cm) / 24.5~27, 28(0.5cmきざみ)
■重量 / 約335g(片足26cm) ■靴底素材 / 合成底
●靴底に搭載したMCCS構造により、かかと荷重時にひざ関節内側の負担を軽減。

屋外 4E相当

在

① IN-SPA" WG70

スパッとフィット。それがIN-SPA"~インスパ~



インスパカウンター採用で、
スパッと足入れくららく



206413
8,580円 税抜7,800円

■サイズ(cm) / S(22~22.5)、M(23~23.5)、
L(24~24.5)、LL(25~25.5)、3L(26~26.5)、4L(27~27.5)
■重量 / 195g(片足M) ■靴底素材 / EVA・ラバー
●やわらかストレッチニットで、様々な足の症状に対応

屋外 むくみ 外反母趾 3E~5E



●マリアンヌ

NEW

② Sai Sai ストレッチニットシューズ W760

スッと足が入る!
優しいストレッチニットシューズ



206404
7,590円 税抜6,900円

■サイズ(cm) / S(22~22.5)、M(23~23.5)、
L(24~24.5)、LL(25~25.5)
■重量 / 165g(片足M) ■靴底素材 / EVA

屋外 むくみ 外反母趾 リウマチ 3E~5E



●マリアンヌ

③ Sai Sai ストレッチニットスニーカー

伸縮性の高いニット素材で脱ぎ履きしやすく、
心地よい履き心地

WG110

206365

WG120

206366

7,480円 税抜6,800円

WG130

206367

WG140

206381

7,590円 税抜6,900円

WG110

WG120

WG130

WG140

WG110

WG120

WG130

WG140

WG110

WG120

WG130

WG140

WG110

WG120

WG130

WG140

WG110

WG120

WG130

WG140

WG110

WG120

WG130

WG140

WG110

WG120

WG130

WG140

WG110

WG120

WG130

WG140

WG110

WG120

WG130

WG140

WG110

WG120

WG130

WG140

WG110

WG120

WG130

WG140



■サイズ(cm) / S(22~22.5)、M(23~23.5)、
L(24~24.5)、LL(25~25.5)、3L(26~26.5)、4L(27~27.5)
■重量 / WG110・WG120・WG130: 160g(片足M)、WG140: 140g(片足M)
■靴底素材 / EVAソール・ラバー

●ストレッチニットアッパーが足を優しく包みます。
むくみや外反母趾でお悩みの方にも優しくフィットします。

屋外 むくみ 外反母趾 3E~7E相当



伸縮性の高い
ストレッチニットアッパー



広い履き口



3E 7E
幅広いサイズ対応



●マリアンヌ

④ Sai Sai ストレッチニットスニーカー WG150

「履きやすさ」と「ストレッチ性能」の両立を実現!



206407
7,920円 税抜7,200円

■サイズ(cm) / S(22~22.5)、M(23~23.5)、L(24~24.5)、
LL(25~25.5)、3L(26~26.5)、4L(27~27.5)
■重量 / 180g(片足M) ■靴底素材 / EVA・ラバー
●足にフィットする長さ調整自在ベルト

屋外 むくみ 外反母趾 リウマチ 3E~5E

⑤ Sai Sai ストレッチニットシューズ W750

スッと足が入る!
優しいストレッチニットシューズ



206395
7,590円 税抜6,900円

■サイズ(cm) / S(22~22.5)、M(23~23.5)、
L(24~24.5)、LL(25~25.5)
■重量 / 155g(片足M) ■靴底素材 / EVA

屋外 むくみ 外反母趾 3E~5E相当



●マリアンヌ

⑥ Sai Sai フラワープリント W940

アーチを保ち疲れにくい設計



206353
8,910円 税抜8,100円

■サイズ(cm) / 21.5~26(0.5cmきざみ)
■重量 / 220g(片足23cm)
■靴底素材 / 合成ゴム

屋外 外反母趾 3E~4E



●マリアンヌ

⑦ Sai Sai ジャストフィットサンダル

これ一足あればサイズ調整が自由自在



WG510
206368

WG520

206369

7,920円 税抜7,200円

WG510

WG520

WG510

WG520

WG510

WG520

WG510

WG520

WG510

WG520

WG510

WG520

WG510

WG520

WG510

WG520

WG510

WG520

WG510

WG520

WG510

WG520

WG510

WG520

WG510

WG520

WG510

WG520

WG510

WG520

WG510

WG520

WG510

WG520

WG510

WG520

WG510

WG520

WG510

WG520

WG510

WG520

WG510

WG520

WG510

WG520

WG510

WG520

WG510

WG520

WG510

WG520

WG510

WG520

WG510

WG520

WG510

WG520

WG510

WG520

WG510

WG520

WG510

WG520

WG510

WG520

WG510

WG520

WG510

WG520

WG510

WG520

WG510

WG520

WG510

WG520

WG510

WG520

WG510

WG520

WG510

WG520

WG510

WG520

WG510

WG520

WG510

WG520

WG510

WG520

WG510

WG520

WG510

WG520

WG510

WG520

WG510

WG520

WG510

WG520

WG510

WG520

WG510

WG520

WG510

WG520

WG510

WG520

WG510

WG520

WG510

WG520

WG510

WG520

WG510

WG520

WG510

WG520

WG510

WG520

WG510

WG520

WG510

WG520

WG510

WG520

WG510

WG520

WG510

WG520

WG510

WG520

WG510

WG520

WG510

WG520

WG510

WG520

WG510

WG520

WG510

WG520

WG510

WG520

WG510

WG520

WG510

WG520

WG510

WG520

WG510

WG520

WG510

WG520

WG510

①すたこらさんソフト 晴66

ゴムスポンジ素材で
外反母趾の方におすすめ



●アスティコ



ブラック
(男女兼用)
(22~26cm)

ピンクゴールド
(女性用)
(22~24cm)

216074
8,250円
税抜7,500円

■サイズ(cm) / ブラック:22~26(1cmきざみ)
ピンクゴールド:22~24(1cmきざみ)
■重量/180g(片足24cm)
■靴底素材/合成底

屋外 外反母趾 4E

②すたこらさんソフト 晴77

伸縮素材でベルト調整が可能



●アスティコ



ワイン(無地)

ブラック(ドット柄)

216066
8,250円
税抜7,500円

■サイズ(cm) / 22~25(1cmきざみ)
■重量/160g(片足24cm)
■靴底素材/合成底

屋外 4E

③すたこらさんソフト 晴88

やわらか素材のスリッポンタイプ



●アスティコ



ネイビー

ワイン

216073
7,920円
税抜7,200円

■サイズ(cm) / 22.5~24.5(0.5cmきざみ)
■重量/110g(片足23.5cm) ■靴底素材/合成底
●軽量で屈曲に優れたアウトソールを採用。
すべり止めのラバー付きで屋内外でご利用が可能。

屋外 4E

④すたこらさんソフト05 3E・5Eワイド

ロングセラーの安心モデル



●アスティコ



ブラック

ネイビー

グレー

品名	3E	5Eワイド
	2702	216052
両足 (税抜)	7,480円 (6,800円)	7,920円 (7,200円)
片足 (税抜)	4,180円 (3,800円)	4,400円 (4,000円)

ワイン
(5Eのみ) (22~25cm)

■サイズ(cm) / 22~27(1cmきざみ)
■重量(片足23cm) / 145g、ワイド:150g ■靴底素材/合成底
※5Eワイドのグレーは、靴底と指リングのカラーがアイボリーになります

屋内 施設 片足 3E・5E

⑤ダウニークラブ ライトフリー

立ったまま手を使わず履けるハンズフリー仕様



●アスティコ

NEW



アイボリー

ブラック

216080
7,590円
税抜6,900円

■サイズ(cm) / 22.5~24.5(0.5cmきざみ)
■重量/195g(片足23.5cm) ■靴底素材/合成底
●ストレッチ素材で足にフィット

屋外 外反母趾 4E

⑥すたこらさんソフト07

柔らかい素材で足を包み込みます



●アスティコ



ブラック

グレー

ピンク
(22~25cm)

パープル
(22~25cm)

3450
6,490円
税抜5,900円

片足 **3,630円**
税抜3,300円

モスグリーン
(22~25cm)

■サイズ(cm) / 22~27(1cmきざみ)
■重量/120g(片足23cm) ■靴底素材/合成底

屋内 施設 外反母趾 片足 3E

⑦すたこらさんソフト100

内側ストレッチ、外側メッシュ素材



●アスティコ



ブラック&ワイン

ブラウン

ブラック

ワイン
(22~25cm)

216031
7,700円
税抜7,000円

■サイズ(cm) / 22~27(1cmきざみ)
■重量/140g(片足23cm) ■靴底素材/合成底

屋内 施設 外反母趾 3E

⑧すたこらさんソフト08

花柄で気分も明るく、
優しい履き心地の超軽量モデル



●アスティコ



ブルー

グレー

ピンク

216079
7,480円
税抜6,800円

■サイズ(cm) / 22~24(1cmきざみ)
■重量/約140g(片足23cm) ■靴底素材/合成底

屋内 外反母趾 3E

⑨雪道さん スパイク付き

婦人/紳士

開口部が広く
履きやすい



●ウェルファン



婦人
9706

婦人
(ブラック)

紳士
9708

(紳士)
エレガントな
スエード調

紳士
(ブラック)

13,860円
税抜12,600円

片足 **7,700円**
税抜7,000円

■サイズ(cm) / 婦人:22.5・23・24・25、紳士:24~27
■重量/婦人:300g(片足23cm)、紳士:435g(片足25cm)
■靴底素材/天然ゴム、金剛砂
※屋外でご利用下さい。屋内で利用されると、滑る可能性がございます。
※季節商品につき早期に終了する場合があります。

屋外 片足 3E

⑩防寒ブーツ リシェス

防滑ソールタイプ

防水で、あたたかく滑りにくい



●ウェルファン



婦人
9738

婦人
(レッド)

婦人
(ブラウン)

婦人
(パープル)

婦人
(ブラック)

紳士
9739

紳士
(ブラック)

紳士
(ブラック)

紳士
(ブラック)

10,780円
税抜9,800円

■サイズ(cm) / 婦人:S(22.0)、M(22.5~23.0)、L(23.5~24.0)、LL(24.5)
紳士:S(24.0)、M(24.5~25.0)、L(25.5~26.0)、LL(26.5~27.0)
■重量(片足M) / 婦人:226g、紳士:323g ■靴底素材/合成底
※季節商品につき早期に終了する場合があります。

屋外 3E

すたこらさんソフト サイズ表(cm)	表記	22.0	23.0	24.0	25.0	26.0	27.0
	適応サイズ		22.0~22.5	23.0~23.5	24.0~24.5	25.0~25.5	26.0~26.5

① ウェーブフリーライド2 スーパーワイド

細部にまでこだわり抜いた
“ミズノ ウェーブ”搭載の入門ウォーキングシューズ



●ミズノ

NEW



ホワイト×ピンク

グレー×ラベンダー



内甲側ファスナー付き

在

139179
7,920円
税抜7,200円

■サイズ(cm) / 22.0~24.5(0.5cmきざみ)
■重量 / 約235g(片足24cm)
■靴底素材 / 合成底

●安定性とクッション性を兼ね備えたウォーキングシューズ

屋外 4E相当

② ウェーブフリーライドWP スーパーワイド

ラグに履けて、普段の歩行を足元から
しっかり支えてくれる防水シューズ



●ミズノ



ブラック

カーキ

ベージュ



内甲側ファスナー付

在

139180
9,790円
税抜8,900円

■サイズ(cm) / 22.0~27.5(0.5cmきざみ)
■重量 / 約290g(片足27cm)
■靴底素材 / 合成底

●安定性とクッション性を兼ね備えたウォーキングシューズ

屋外 4E相当

③ マイハート3(片足)

脱ぎ履きらくらく、充実機能満載



●ニチマン



ベージュ
(21.0cm×28.0cmなし)

ブラウン
(21.0cmなし)

グレー
(28.0cmなし)

ネイビー
(28.0cmなし)

ブラック



在

851012
5,830円
税抜5,300円

■サイズ(cm) / 21.0、22.0、22.5、23.0、23.5、
24.0、24.5、25.0、26.0、27.0、28.0
■重量 / 約190g(片足23cm) ■靴底素材 / 合成底(EVA)

※付属品:甲高用ベルト、ヒール付きインソール(装具装着時は取り外してください。)

屋外 施設 装具 片足 左右同形状 3E~6E相当

④ マイハート3ワイド(片足)

脱ぎ履きらくらく、充実機能満載の
ワイドタイプ



●ニチマン



ブラック

ブラウン



在

851050
6,050円
税抜5,500円

■サイズ(cm) / 22.0~28.0(1cmきざみ)
■重量 / 200g(片足23cm)
■靴底素材 / 合成底(EVA)

屋外 施設 装具 片足 左右同形状 4E~12E相当

⑤ くつろぎエルダー KE329

かかとが踏める
甲部センターファスナータイプ



●広島化成



ブラック

マロン

モカ



在

298036
5,500円
税抜5,000円

■サイズ(cm) / 22~25(0.5cmきざみ)
■重量 / 155g(片足23.5cm)
■靴底素材 / 合成底

屋外 4E

⑥ PH転びにくいシューズ つま先あり

屋外での転倒防止に、転びにくいシューズ



●オオサキメディカル



ワイン
(SS~M)

黒
(SS~3L)

茶
(L~3L)



在

821181
3,630円
税抜3,300円

■サイズ(cm) / SS~3L(1cmきざみ)
■重量 / 200g(片足22~27.5cm)
■靴底素材 / ポリウレタン樹脂

●幅広い靴底&かかとを支えるカップ
歩きやすく、転びにくい

屋外 むくみ

⑦ CRAAS(クラス) リズム

軽くて柔らかなクラスのスニーカー



●ヴァルス



グレー

パープル



在

217012
17,600円
税抜16,000円

■サイズ(cm) / SS(21.5~22)、S(22.5~23)、
M(23.5~24)、L(24.5~25)、LL(25.5~26)
■重量 / 204g(片足M) ■靴底素材 / 合成底

屋外 むくみ 外反母趾 3E相当

⑧ 100年シューズ SL9426

人生100年、おしゃれ心を
忘れずにいきいきと



●サロンドグレー



クロ

ワイン



在

225822
23,100円
税抜21,000円

■サイズ(cm) / S(22.0~22.5)、M(23.0~23.5)、L(24.0~24.5)
■重量 / 220g(片足M) ■靴底素材 / EVA、合成ゴム

●薄手と厚手の2種類のカップインソールがついており、サイズ
やフィット感の微調整が可能 ●甲素材は高級牛革を使用

屋外 むくみ 外反母趾 5E

⑨ ヘルシーライフ 106

脱ぎ履きのしやすい、つまずきにくい設計
らくらくの中央ファスナー



●アキレス



ダークブラウン

ブラック

ワイン(SS~LL)



在

677012
6,930円
税抜6,300円

■サイズ(cm) / SS(21~21.5)、S(22~22.5)、
M(23~23.5)、L(24~24.5)、LL(25~25.5)、
3L(26~26.5)、4L(27~27.5)
■重量 / 145g(片足M)
■靴底素材 / EVA+ラバー

屋外 施設 4E

① エスパド(2004) / エスパドワイド(2704)

ソフトで心地良い綿ニット

エスパド

2350

3,520円
税抜3,200円

片足 1,760円
税抜1,600円

エスパドワイド
201135

3,960円
税抜3,600円

片足 1,980円
税抜1,800円

■サイズ(cm) / S(20.5~21.5)・M(22.0~23.0)・L(23.5~24.5)・LL(25.0~26.0)・3L(26.5~27.5)
■重量(片足L) / 約55g、ワイドは約60g
■靴底素材 / ナイロン60%、ポリウレタン40%

室内 在宅向け 刺繍 パーツ 片足 3E相当 5E相当



徳武産業
あゆみ

② エスパドクチュール(2240)

ワンランク上の上品な生地感



徳武産業
あゆみ

201480

3,960円 片足 1,980円
税抜3,600円 税抜1,800円

■サイズ(cm) / S(20.5~21.5)・M(22.0~23.0)・L(23.5~24.5)・LL(25.0~26.0)
■重量(片足L) / 約55g
■靴底素材 / ナイロン60%、ポリウレタン40%

室内 在宅向け 片足 パーツ 3E相当



③ エスパドメッシュ(2024)

メッシュで足元涼やかに



徳武産業
あゆみ

201044

3,520円 片足 1,760円
税抜3,200円 税抜1,600円

■サイズ(cm) / S(20.5~21.5)・M(22.0~23.0)・L(23.5~24.5)・LL(25.0~26.0)・3L(26.5~27.5)
■重量(片足L) / 約45g
■靴底素材 / ナイロン60%、ポリウレタン40%

室内 在宅向け パーツ 片足 3E相当



④ エスパドマカロン(2064)

カラフルなマカロンカラー



徳武産業
あゆみ

201346

3,520円 片足 1,760円
税抜3,200円 税抜1,600円

■サイズ(cm) / S(20.5~21.5)・M(22.0~23.0)・L(23.5~24.5)・LL(25.0~26.0)・3L(26.5~27.5)
■重量(片足L) / 約50g
■靴底素材 / 合成皮革

室内 在宅向け 片足 3E相当



⑤ オール スポット(2249)

着脱簡単! 外でも履ける
万能ルームシューズ



徳武産業
あゆみ

201494

3,960円 片足 1,980円
税抜3,600円 税抜1,800円

■サイズ(cm) / S(20.5~21.5)・M(22.0~23.0)・L(23.5~24.5)・LL(25.0~26.0)・3L(26.5~27.5)
■重量(片足L) / 約130g
■靴底素材 / EVA樹脂

室内 屋外 在宅向け 刺繍 3E相当 片足



⑥ かかととスポット(2239)

着脱ラクラク! ストレスフリー



徳武産業
あゆみ

201479

4,400円 片足 2,200円
税抜4,000円 税抜2,000円

■サイズ(cm) / S(20.5~21.5)・M(22.0~23.0)・L(23.5~24.5)・LL(25.0~26.0)・3L(26.5~27.5)
■重量(片足L) / 約95g
■靴底素材 / 合成皮革

室内 在宅向け 刺繍 片足 3E相当



⑦ スリットベルト(2233)

スリット入りで履き口が大きく開く



徳武産業
あゆみ

201288

3,520円 片足 1,760円
税抜3,200円 税抜1,600円

■サイズ(cm) / M(22.0~23.0)・L(23.5~24.5)・LL(25.0~26.0)
■重量(片足L) / 約90g
■靴底素材 / 合成皮革

室内 在宅向け 覗きみ 刺繍 片足 3E~7E相当



⑧ あゆみチャルパーII(2236)

スリッパの履きやすさと
ルームシューズのフィット感



徳武産業
あゆみ

201408

3,960円 片足 1,980円
税抜3,600円 税抜1,800円

■サイズ(cm) / M(22.0~23.0)・L(23.5~24.5)・LL(25.0~26.0)・3L(26.5~27.5)
■重量(片足L) / 約100g
■靴底素材 / EVA樹脂
※ヒール付カップインソール(アーチサポート付マイスターニエ)付
●足入れしやすい浅めのかかとと脱げにくい設計

室内 在宅向け 刺繍 片足 3E相当



⑨ 内反フィット 想(2706)

「すぐに脱げてしまう」
内反尖足でお困りの方へ



徳武産業
あゆみ

201457

4,400円 片足 2,200円
税抜4,000円 税抜2,000円

■サイズ(cm) / S(20.5~21.5)・M(22.0~23.0)・L(23.5~24.5)
■重量(片足L) / 約70g
■靴底素材 / 合成皮革
●かかとにフィットしながらも脱げない安心感。
●大きく開くベルトで着脱しやすく、指先も確認できます。
※歩行は想定してつくられておりません

室内 在宅向け 内反尖足 片足 3E相当



① ワイドベルト(2219)
はれ、むくみでもゆったり履ける



3724
4,400円 片足 2,200円
税抜4,000円 税抜2,000円

■サイズ(cm) / S(20.5~21.5)、M(22.0~23.0)、L(23.5~24.5)、LL(25.0~26.0)、3L(26.5~27.5)
■重量/約65g(片足)
■靴底素材/ナイロン60%、ポリウレタン40%

室内 在宅向け むくみ 刺繍 パーツ 片足 7E相当

② ワイドベルトふわり 3E~5E(2250) 7E~9E(2750)
腫れむくみ、指の変形や巻き爪でお困りの方へ



3E~5E
201520
4,180円 片足 2,090円
税抜3,800円 税抜1,900円

7E~9E
201521
4,400円 片足 2,200円
税抜4,000円 税抜2,000円

■サイズ(cm) / S(20.5~21.5)、M(22.0~23.0)、L(23.5~24.5)、LL(25.0~26.0)、3L(26.5~27.5)
■重量/3E~5E:約90g(片足L)、7E~9E:約95g(片足L) ■靴底素材/合成皮革

室内 在宅向け むくみ 刺繍 パーツ 片足 3E~5E相当 7E~9E相当

③ ワイドベルトワッフル(2229)
ワッフル素材で爽やかな履き心地



201169
4,400円 片足 2,200円
税抜4,000円 税抜2,000円

■サイズ(cm) / M(22.0~23.0)、L(23.5~24.5)、LL(25.0~26.0)、3L(26.5~27.5)
■重量/約70g(片足)
■靴底素材/合成皮革

室内 在宅向け むくみ 刺繍 パーツ 片足 9E相当

④ あゆみオープンフィット(2237)
つま先・甲部2か所ベルトで調整可能



201409
3,960円 片足 1,980円
税抜3,600円 税抜1,800円

■サイズ(cm) / M(22.0~23.0)、L(23.5~24.5)、LL(25.0~26.0)、3L(26.5~27.5)
■重量/約120g(片足) ■靴底素材/EVA樹脂
※カップインソール(アーチサポート付マイスターリニエ)付
●甲が全開して履きやすく、オープンタイプで通気性あり。

室内 在宅向け むくみ 片足 3E~5E相当

⑤ 早快マジックレギュラー(2502)
病院内シューズのベストセラー!



201490
2,420円 片足 1,210円
税抜2,200円 税抜1,100円

■サイズ(cm) / S(20.5~21.5)、M(22.0~23.0)、L(23.5~24.5)、LL(25.0~26.0)、3L(26.5~27.5)、4L(28.0~29.0)
■重量/約110g(片足) ■靴底素材/TPR

室内 院内向け 片足 刺繍 3E相当

⑥ 早快マジックオープン(2503)
オープンタイプで調節可能



201491
2,420円 片足 1,210円
税抜2,200円 税抜1,100円

■サイズ(cm) / S(20.5~21.5)、M(22.0~23.0)、L(23.5~24.5)、LL(25.0~26.0)、3L(26.5~27.5)、4L(28.0~29.0)
■重量/約110g(片足) ■靴底素材/TPR

室内 院内向け 片足 刺繍 3E相当

⑦ 早快ホスピタルシューズ(2510)
洗濯機で洗えるリハビリシューズ



201459
3,190円 片足 1,595円
税抜2,900円 税抜1,450円

■サイズ(cm) / S(21.0~21.5)、M(22.0~22.5)、L(23.0~23.5)、LL(24.0~24.5)、3L(25.0~25.5)、4L(26.0~26.5)、5L(27.0~27.5)、6L(28.0~28.5)
■重量/約275g(片足) ■靴底素材/TPR

室内 院内向け 片足 3E

⑧ 早快マジックIIレギュラー(2504)
ベルトの長さが従来より+1.0cmで調整域がUP!!



201526
2,420円 片足 1,210円
税抜2,200円 税抜1,100円

■サイズ(cm) / S(20.5~21.5)、M(22.0~23.0)、L(23.5~24.5)、LL(25.0~26.0)、3L(26.5~27.5)、4L(28.0~29.0)
■重量/約125g(片足) ■靴底素材/TPR

室内 院内向け 片足 刺繍 3E相当

⑨ 早快マジックIIオープン(2505)
ベルトの長さが従来より+1.0cmで調整域がUP!!



201527
2,420円 片足 1,210円
税抜2,200円 税抜1,100円

■サイズ(cm) / S(20.5~21.5)、M(22.0~23.0)、L(23.5~24.5)、LL(25.0~26.0)、3L(26.5~27.5)、4L(28.0~29.0)
■重量/約125g(片足) ■靴底素材/TPR

室内 院内向け 片足 刺繍 3E相当

⑩ 快歩主義 L167RS
手を使わなくても履きやすい



211265
4,730円 片足 2,365円
税抜4,300円

■サイズ(cm) / SS(21~21.5)、S(22~22.5)、M(23~23.5)、L(24~24.5)、LL(25~25.5)
■重量/約165g(片足) ■靴底素材/合成底
●インソールは抗菌加工 ※SEKマーク対象外

室内 院内向け 施設 3E~4E

⑪ 快歩主義 L168RS
大きく開いて足入れらくらく 手を使わなくても履きやすい



211266
4,730円 片足 2,365円
税抜4,300円

■サイズ(cm) / SS(21~21.5)、S(22~22.5)、M(23~23.5)、L(24~24.5)、LL(25~25.5)
■重量/約170g(片足) ■靴底素材/合成底
●インソールは抗菌加工 ※SEKマーク対象外

室内 院内向け 施設 3E~4E

①リハビリ支援シューズⅡ
安定した歩行をサポートする
室内外兼用シューズ
カジュアルデザインで普段履きにも



●竹虎



920438
4,950円
税抜4,500円

■サイズ(cm) / 22~28(1cmきざみ)
■重量 / 約223g(片足26cm)
■靴底素材 / EVA樹脂

室内 屋外 院内向け 4E (足幅4E、足囲3.5~4E) 在

②転倒予防グリップシューズ
つま先つき
スリッパなどによる転倒を予防する
室内専用シューズ



●竹虎

NEW

920682
2,420円
税抜2,200円

■サイズ(cm) / S(22.0~23.0)、M(23.0~24.0)、
L(24.0~25.5)、LL(25.5~27.0)、3L(27.0~28.5)
■重量 / 約139.5g(片足M)
■靴底素材 / TPR樹脂

室内 院内向け 在

③転倒予防グリップシューズ
つま先なし
スリッパなどによる転倒を予防する
室内専用シューズ



●竹虎

NEW

920681
2,200円
税抜2,000円

■サイズ(cm) / S(22.0~23.0)、M(23.0~24.0)、
L(24.0~25.5)、LL(25.5~27.0)、3L(27.0~28.5)
■重量 / 約134.5g(片足M) ■靴底素材 / TPR樹脂

室内 院内向け むくみ 在

●くつ底全体で床をグリップ。スリッパによる転倒を予防
●つま先が上がっているため、段差などでのつまずきを予防
●甲が高く、大きく開く履き口。脱ぎ履き時の転倒を予防

④入院サポートシューズ
リハビリでも安心して使える
院内シューズ



●竹虎



920402
2,420円
税抜2,200円

■サイズ(cm) / 22~28(1cmきざみ)
■重量 / 約210g(片足23cm) ■靴底素材 / TPE
●面ファスナーの着脱ベルトで履き口が大きく広がり、履きやすく履かせやすい。

室内 院内向け 3E 在

⑤転倒予防シューズ
つま先つき
つまずきや
転倒を予防



●竹虎



920051
2,420円
税抜2,200円

■サイズ(cm) / S(22.0~23.0)、M(23.0~24.0)、
L(24.0~25.5)、LL(25.5~27.0)、3L(27.0~28.5)
■重量 / 約91g(片足M) ■靴底素材 / EVA樹脂

室内 院内向け 在

⑥転倒予防シューズ
つま先なし
つまずきや
転倒を予防



●竹虎



920203
2,200円
税抜2,000円

■サイズ(cm) / S(21.0~22.0)、M(22.5~23.5)、
L(24.0~25.0)、LL(25.5~26.5)、3L(27.0~28.0)
■重量 / 約85g(片足M) ■靴底素材 / EVA樹脂

室内 院内向け 在

⑦あし笑顔 かかとが踏める
ルームシューズ KT-1
いろいろなシーンで使えるシューズタイプ



●神戸生絲



921281
5,280円
税抜4,800円

■サイズ(cm) / S(22.0~22.5)、M(23.0~23.5)、
L(24.0~24.5)、LL(25.0~25.5)、3L(26.0~26.5)
■重量(片足L) / 185g
■靴底素材 / 合成底(EVA、ラバー)
※S、M、L : 3E、LL、3L : 4E
※ピンクはS、M、Lサイズのみ

室内 院内向け 施設 3E 4E 在

⑧MS大人の上履き 01/02
軽くて滑りにくい
室内履きに最適



●ムーンスター



スリッポンタイプ(01)
221074
面ファスナータイプ(02)
221075
3,300円
税抜3,000円

■サイズ(cm) / 21~28(1cmきざみ)
■重量 / 01:165g(片足23cm)、02:175g(片足23cm)
■靴底素材 / PU

室内 院内向け 2E 在

⑨快適 汗プロテクト(4371)
装具着用の方からの
ご意見より誕生!



●徳武産業



片足
201428
990円 税抜900円

■サイズ / フリーサイズ(ふくらはぎまわり50cmまで)
■重量(片足) / 約20g
■素材 / ポリエステル56%、綿42%、ポリウレタン2%

在

⑩あゆみ専用計測器(9210)
使いやすいシンプル測定器



●徳武産業



201239
3,850円
税抜3,500円

■セット内容 / 簡易計測器、メジャー(150cm)

在

⑪ファミカ・シューヘルパー
1本で靴の“脱ぎ”“履き”
両方をサポート



●竹虎



920349 3,300円 税抜3,000円

■サイズ / 12.4×14.8×76.5cm、
(ショート)12.4×14.8×56cm
■重量 / 195g、(ショート)175g
■材質 / ポリプロピレン・アルミニウム

在

① ウィンブルドン L031  

スリッパソニーカー
定番品



ブラック



サンドベージュ

211119
6,490円
税抜5,900円

■サイズ(cm) / 22.0~25.0(0.5cmきざみ)
■重量 / 約220g(片足23.5cm)
■靴底素材 / 合成底

② blu ANEMONE  

姿勢を支えるインソールが
ポイント



ホワイト



ベージュ



ブラック

226036
24,200円
税抜22,000円

■サイズ(cm) / 21.5~27.5(0.5cmきざみ)
■重量 / 約340g(片足23.5cm)
■靴底素材 / 合成ゴム

③ Leeap STYLE-01  

オトナの運動にいろどりを



ネイビー



ベージュ



グレー

226042
6,160円
税抜5,600円

■サイズ(cm) / 21.5~28.0(0.5cmきざみ)、
29.0、30.0
■重量 / 約230g(片足23.5cm)
■靴底素材 / ラバー

④ SUN S01 (上履き)  

オールブラックの上履き



ブラック

211331
1,980円
税抜1,800円

■サイズ(cm) / 21.0~29.0(0.5cmきざみ)
※28.5cmは無し
■靴底素材 / PVC

    ※2025年11月発売予定

⑤ Active! バリュバージョン V5E  

最高のクッション性と
ホールド感を実現!



ホワイト

206282 **5,720円** 税抜5,200円

■サイズ(cm) / 22.0~25.0(0.5cmきざみ)
■重量 / 150g(片足23cm) ■靴底素材 / EVA

●サポタイプでバックバンドは足入れの調整が可能になっております
●履き口が広く脱ぎ履きが便利です

⑥ アクティブ! バリュフロート V104  

衝撃吸収性に優れた、
超軽量ナースシューズ



ホワイト



ネイビー



ブラック

206405 **5,940円** 税抜5,400円

■サイズ(cm) / 22.5~26.5(0.5cmきざみ)
■カラー / ホワイト・ブラック・ネイビー
■重量 / 150g(片足23cm) ■靴底素材 / EVA/ラバー

●脱ぎ履きの多い職員様に寄り添った2WAYサポタイプ
(掲載外サイズは直)

⑦ ナースサンダル No9  

足の動きにピッタリと
優しくフィット



ホワイト



ブルー



ピンク

2847 **3,960円** 税抜3,600円

■サイズ(cm) / 22.0~25.0(0.5cmきざみ)
■重量 / 170g(片足23cm)
■靴底素材 / EVA・ラバー

●アッパー部(甲部)は、軽量でやわらか合成レザーを採用しています
(掲載外サイズは直)

⑧ ゆるみ対策スリッパ キュキュッパ  

Wの傾斜で骨盤底筋を
鍛えましょう



オープントップで指がしっかり動かせる



内側傾斜で内転筋を鍛える。

458528 面ファスナーで調節可能
3,278円 税抜2,980円

■適応サイズ(cm) / 22.5~24.5
■重量 / 350g(両足) ■靴底素材 / EVA
■材質 / 甲材・中敷: ポリエステル
底材: EVA樹脂

●かかとが低くなった傾斜ソールでふくらはぎとお尻を引き締めます
●内側傾斜で骨盤周りの筋肉と内ももを引き締め、内転筋鍛えます

⑨ バランスサポートソール  

履いて歩くだけでより自然で
健康的な歩行をサポート



ピンク



レッド



ライム



ブルー



ブラウン

970205
2,750円
税抜2,500円

■サイズ(cm) / S(22~23)、M(23~24)
■カラー / レッド、ピンク、ライム、ブルー、ブラウン
■重量 / 110g(片足M)
■靴底素材 / スウェード底

●下肢筋力、体幹筋力を使い、消費カロリーの増加が期待できます

⑩ ポタニカル 合皮  

介護現場での
快適性と清潔性を両立



ピンク



グリーン

970207
1,320円
税抜1,200円

■サイズ(cm) / M(約26)
■カラー / ピンク、グリーン
■重量 / 約92g(片足M)
■靴底素材 / ポリウレタン

●清拭可能な合皮素材で清潔、滑りにくい底材で安全性確保、優しい足当たり、やわらかい合皮素材

⑪ 室内履きPW01 (ハローキティ)  

足に程よくふんわりフィット。
軽やかな履き心地



ブラック



レッド



ピンク

11001
4,950円
税抜4,500円

■サイズ(cm) / M(22.5~24) ※Mサイズのみ
■重量 / 約115g(片足M) ■靴底素材 / 合成皮革

●とても軽くて、ゆったりリクライク ●接地面はフローリングでも滑りにくい素材を使用しています

    © 2025 SANRIO CO., LTD. APPROVAL NO. L662258

⑫ ヘルパーの底力 3足セット(4602)  

履くだけで汚れ対策と感染予防



伸縮性に優れ、フィット感抜群、適度なグリップ力で踏ん張れる!



防水・抗菌防臭・撥水加工、3つの機能がいつでも安心!

201471
3,300円
税抜3,000円

■サイズ(cm) / M(22.0~23.0)、L(23.5~24.5)、LL(25.0~26.0)、3L(26.5~27.5)
■重量 / 約18g(片方)
■素材 / 表: ナイロン85%、ポリウレタン15%
中底・底材: ポリエステル100%

⑬ Pockepa ポケパ Shoe covers  

コンパクトな使い捨て
靴用カッパ!



防水・抗菌防臭・撥水加工、3つの機能がいつでも安心!

828302
2,420円
税抜2,200円

■サイズ / 44×38cm(本体) ※2枚で1セット
■重量 / 約38g ■素材 / PE 天然ゴム

●使い終わった後は捨てることができ、かさばる雨具の管理から解放されます

⑭ DSISソルボメディ フルインソールタイプ (左右1組)  

着地時の衝撃を吸収して、
足のトラブル対策



グレー



裏

3753
2,200円
税抜2,000円

■サイズ(cm) / 3S(22~22.5)、2S(23~23.5)、S(24~24.5)、M(25~25.5)、L(26~26.5)、2L(27~27.5)
■素材 / 表地: ポリエステル、本体: ポリウレタン樹脂(ソルボセイン)

●足、膝、腰のトラブルに。衝撃吸収力抜群。
●足裏の3つのアーチをサポートし歩きやすくします

⑮ ソルボライト(左右1組)  

優れた衝撃吸収力で
足への負担を軽減



ダークグレー



裏

346027
1,760円
税抜1,600円

■サイズ(cm) / 2S(22~23)、S(23.5~24.5)、M(25~26)、L(26.5~27.5)、2L(28~29)
■素材 / 表地: ポリエステル、本体: ポリウレタン、パッド: ポリウレタン樹脂(ソルボセイン)

●ココアチが前足部のグリップ力をアップし、踏み込みが強くなります
●クッション重視のカップインソールタイプ

①ヘッドガード フィット (KM-30/KM-400)

内側は伸縮性有り、フィット感抜群



KM-30
831125
17,500円
(非課税)

KM-400
831122
20,700円
(非課税)

専用頭囲パッド
831151
3,630円
税抜3,300円

専用頬パッド
(左右1組)
831152
2,970円
税抜2,700円



●重量 / KM-30: S~M (約130g) L~LL (約135g)
KM-400: S~M (約145g) L~LL (約150g)
●カラー / ブラック、ブルー、ピンク、ブラウン
●素材 / ポリエステル、EVA (衝撃吸収材)
●サイズ / S~M (48~55cm) L~LL (53~63cm)
●頭頂部と後頭部で自由にサイズ調節可能。
●超軽量、通気性有り、丸洗い可。●あごひも付き。

在

②おでかけヘッドガード Fタイプ (KM-1000F)

軽くてやわらかいのでいつでもどこでも



831068 9,350円
税抜8,500円

●重量 / 110g
●素材 / 表地:綿100% 裏地:ポリエステル100%
●サイズ / S (53~55cm) M (55~57cm)
●おしゃれなニットプリムタイプ。
●肌ざわりのよい綿100%、裏地はメッシュ素材で通気性に優れています。
●あごひも付き。

在

③おでかけヘッドガード Hタイプ (KM-1000H)

モダンでおしゃれなハンチングタイプ



831066 10,230円
税抜9,300円

●重量 / 約150g
●素材 / 綿、ポリエステル、ステン系エラストマー
●サイズ / S (54~56cm) M (56~58cm) L (58~60cm)
●見た目はおしゃれなハンチング帽、万一の転倒時には頭部を保護する吸収材を内蔵。
●あごひも付き。
●表地は、ソフトな風合いで汚れも落としやすい。

在

④おでかけヘッドガード Rタイプ (KM-1000R)

室内の転倒対策に



831154 9,680円
税抜8,800円

●重量 / 約160g
●素材 / 綿100% 裏地:ポリエステル100%
●衝撃吸収材:ステン系エラストマー
●サイズ / M (55~57cm) L (58~60cm)
●おしゃれなシャーロットタイプで、男女を問わず、室内で気軽にかぶれます。

在

⑤おでかけヘッドガード Eタイプ (KM-1000E)

保護帽に見えないおしゃれなデザイン



831012 7,920円
税抜7,200円

●重量 / 約110g ●素材 / ポリエステル
●衝撃吸収材:ステン系エラストマー
●サイズ / M (55~57cm) L (57~59cm)
●おしゃれなターバンタイプ。
●つばがないので室内でも。
●あごひも付き。

在

⑥おでかけヘッドガード Gタイプ (KM-1000G)

見た目がおしゃれな頭を守る帽子



831065 10,230円
税抜9,300円

●重量 / SS (130g) S (150g) M (170g) L (190g)
●素材 / 表地:綿100%、裏地:ポリエステル100%
●衝撃吸収材:ステン系エラストマー
●サイズ / SS (50~52cm) S (53~55cm) M (55~57cm) L (57~59cm)
●お子様から大人まで、かわいらしいキャスケットタイプ。
●撥水・撥油性があり、速乾性と耐久性にも優れています。

在

⑦おでかけヘッドガード Sタイプ (KM-1000S)

アウトドア風のデザイン



831155 11,000円
税抜10,000円

●重量 / 約200g
●素材 / 表地:綿65%、ポリエステル35% 裏地:ポリエステル100%
●衝撃吸収材:ステン系エラストマー
●サイズ / M (56~58cm) L (58~60cm)
●スタイリッシュなデザインで、レジャーなどにも。

在

⑧おでかけヘッドガード メッシュキャップタイプ 反射材付 (KM-1000U)

通気性を重視したメッシュタイプ



831196 9,900円
税抜9,000円

●重量 / 135g
●素材 / 綿、ポリエステル 衝撃吸収材:ステン系エラストマー
●サイズ / SS (50~52cm) S (54~56cm) M (56~58cm) L (58~60cm)
●通気性を重視したメッシュキャップタイプに反射材を付属した保護帽子。

在

⑨おでかけヘッドガード フォールディングニットプリムタイプ (KM-6000F)

折りたんでコンパクトに持ち歩ける保護帽子



831216 7,480円
税抜6,800円

●重量 / 約100g
●素材 / 表地:ポリエステル100% 裏地:ポリエステル100%
●サイズ / S (53~55cm) M (55~57cm) L (57~59cm)
●UVカット性に優れ、SDGsに配慮した生地を使用。
●衝撃緩和帽のカテゴリでSGS認証を取得。

在

⑩おでかけヘッドガード セパレートクローシュタイプ (KM-3000D)

衝撃吸収材とあごひもが取り外しできる頭部保護帽



831187 11,550円
税抜10,500円

●重量 / 170g
●素材 / 綿、ポリエステル 衝撃吸収材:ステン系エラストマー
●サイズ / S (53~55cm) M (55~57cm)
●衝撃吸収材とあごひもが取り外しできる。
●外周に反射材が付いているので夜間の外出も安心です。

在

