

入浴関連商品



下表で表示しきれなかったカテゴリ内の全商品、さらに詳細項目で比較できる「おたすけ比較表」ページが表示されます。

■メーカー各社の代表的なシャワーチェアの比較表をご用意しました。浴室の大きさや使用者の状況などを確認しながらお選びください。

■シャワーチェア商品検索お助け表

※バリエーションのある商品については標準となる品番、仕様を記載しております。

掲載ページ	コマ番号	申込番号	商品名	定価(税抜) (円)	全幅 (cm)	奥行 (cm)	重量 (kg)	座面最高 (cm)	最低 (cm)	肘掛内寸 (cm)	座面寸法 (幅) (cm)	座面寸法 (奥行) (cm)	耐荷重 (kg)	背もたれ	肘掛上	肘掛跳上	ソフト座面	折畳	折畳自立	座面回転	メーカー名	
159	1	475633	[ユクリアAir]ミドルワンタッチおりたたみひじなし	33,300	45.5	43~53	2.9	46.0	36.0		36.5	30.5	100	○	×	×	○	○	○	×	パナソニック	
159	2	475634	[ユクリアAir]コンパクトワンタッチひじなし	32,300	40.5	37.5~46.5	2.8	41.5	31.5		32.0	29.0	100	○	×	×	○	○	○	×	パナソニック	
159	5	451393	[ユクリア]ミドルSP回転おりたたみN	40,300	48.5~52	48.5~57	6.4	③46.0	36.0	37.5	41.5	31.5	100	○	○	○	○	○	○	○	パナソニック	
159	6	451398	[ユクリア]ミドルSPおりたたみN	29,300	45.5	49~57.5	4.3	③46.0	36.0	37.5	41.5	31.5	100	○	○	○	○	○	○	×	パナソニック	
159	7	451394	[ユクリア]コンパクトSPおりたたみN	29,300	40.5	40~46.5	4.1	41.5	①31.5	32.0	36.0	30.0	100	○	○	○	○	○	○	×	パナソニック	
160	1	470975	シャワーチェア(Air)コンパクトSPワンタッチおりたたみ	34,300	40.5	①37.5~46.5	3.3	41.5	①31.5	33.5	32.0	29.0	100	○	○	○	○	○	○	×	パナソニック	
160	1	470783	シャワーチェア(Air)ミドルSPワンタッチおりたたみ	34,300	45.5	43~53	3.5	③46.0	36.0	37.5	36.5	30.5	100	○	○	○	○	○	○	×	パナソニック	
160	1	470974	シャワーチェア(Air)ワイドSPワンタッチおりたたみ	35,800	49.5	43~53	3.7	③46.0	36.0	②42.5	41.5	32.5	100	○	○	○	○	○	○	×	パナソニック	
160	2	471729	シャワーチェア(Air)ミドルSPワンタッチプレミアム	39,300	45.5	43~53	3.5	③46.0	36.0	37.5	36.5	30.5	100	○	○	○	○	○	○	×	パナソニック	
160	4	451402	[ユクリア]ミドルワンタッチおりたたみN	31,300	45.5	49~57.5	3.9	③46.0	36.0		41.5	31.5	100	○	×	×	○	○	○	×	パナソニック	
160	5	451401	[ユクリア]ミドルおりたたみN	27,300	45.5	49~57.5	3.3	③46.0	36.0		41.5	31.5	100	○	×	×	○	○	○	×	パナソニック	
160	6	451395	[ユクリア]コンパクトワンタッチおりたたみN	29,300	40.5	40~46.5	3.7	41.5	①31.5		36.0	30.0	100	○	×	×	○	○	○	×	パナソニック	
160	7	451389	[ユクリア]コンパクトおりたたみN	25,300	40.5	40~46.5	3.1	41.5	①31.5		36.0	30.0	100	○	×	×	○	○	○	×	パナソニック	
160	8	451397	[ユクリア]ワイドSPおりたたみN	29,300	50.5	50~58.5	4.8	③46.0	36.0	②42.5	②47.0	33.5	100	○	○	○	○	○	○	×	パナソニック	
160	9	451396	[ユクリア]ワイドSPワンタッチおりたたみN	34,800	50.5	50~58.5	5.2	③46.0	36.0	②42.5	②47.0	33.5	100	○	○	○	○	○	○	×	パナソニック	
161	1	403219	安寿 折りたたみシャワーベンチ A-S	36,000	49.0	41.5~51.5	3.7	46.0	36.0	42.0	42.0	31.0	100	○	○	○	○	○	○	×	アロン化成	
161	1	403220	安寿 折りたたみシャワーベンチ A-Sフィット	35,000	44.0	41.5~51.5	3.5	46.0	36.0	37.0	37.0	31.0	100	○	○	○	○	○	○	×	アロン化成	
161	2	402691	安寿 楽々開閉シャワーベンチS	38,000	51.0	48~53	5.2	①48.0	36.0	③42.0	②47.0	33.0	100	○	○	○	○	○	○	×	アロン化成	
161	2	402692	安寿 楽々開閉シャワーベンチU	38,000	51.0	48~53	5.2	①48.0	36.0	③42.0	②47.0	32.5	100	○	○	○	○	○	○	×	アロン化成	
161	2	402693	安寿 楽々開閉シャワーベンチSフィット	38,000	46.0	48~53	4.8	①48.0	36.0	37.0	42.0	33.0	100	○	○	○	○	○	○	×	アロン化成	
161	2	402832	安寿 楽々開閉シャワーベンチSフィットもちぶる	41,000	46.0	48~53	4.8	①48.0	36.0	37.0	42.0	33.0	100	○	○	○	○	○	○	×	アロン化成	
161	6	402375	安寿 折りたたみシャワーベンチ FS	35,000	51.0	40~48	4.0	45.0	35.0	41.0	③45.0	33.0	100	○	○	○	○	○	○	×	アロン化成	
161	7	402377	安寿 折りたたみシャワーベンチ FSフィット	35,000	46.0	②38~46	4.0	43.0	33.0	37.0	41.0	33.0	100	○	○	○	○	○	○	×	アロン化成	
161	8	402378	安寿 折りたたみシャワーベンチ FC	30,000	③40.0	②38~46	3.0	43.0	33.0		36.0	32.0	100	○	×	×	○	○	○	×	アロン化成	
162	1	308369	ユニプラス コンパクトシャワーチェア(ライトタイプ)	34,000	40.5	40.5~45.5	4.0	43.0	33.0	37.0	38.0	29.5	80	○	○	○	○	○	○	×	幸和製作所	
162	2	308370	ユニプラス ミドルシャワーチェア(ライトタイプ)	35,000	45.5	44.5~49	4.3	46.0	36.0	42.0	40.0	32.5	100	○	○	○	○	○	○	×	幸和製作所	
162	3	307313	テイクワンタッチ折りたたみシャワーチェアミドル	31,500	46.5	49.5~57.5	4.5	42.0	②32.0	35.0	42.5	33.5	100	○	○	○	○	○	○	×	幸和製作所	
162	5	426624	やわらかシャワーチェアクレオ折りたたみ 腰当付390	27,000	②39.0	43~51	3.0	45.0	35.0		36.5	31.0	100	×	×	×	○	○	○	×	リッチェル	
162	5	426625	やわらかシャワーチェアクレオ折りたたみ 背付460	30,000	45.0	44.5~52.5	3.6	45.0	35.0		42.5	31.5	100	○	×	×	○	○	○	×	リッチェル	
162	5	426626	やわらかシャワーチェアクレオ折りたたみ 肘掛付520	40,000	52.0	45.5~56.5	5.0	①48.0	36.0	①43.0	②47.0	34.0	100	○	○	○	○	○	○	×	リッチェル	
162	7	003261	やわらかシャワーチェアワイド 肘掛付き	33,000	52.5	54.0	5.6	45.0	35.0	③42.0	①50.0	32.5	100	○	○	○	×	×	×	×	リッチェル	
163	1	514100	福浴コンパクトシャワーチェア 折りたたみタイプ	19,800	41.0	③39~50	3.1	45.0	③32.5		38.0	27.0	100	○	×	×	○	○	○	×	サテライト	
163	1	514031	福浴コンパクトシャワーチェア コンパクトタイプ	①11,800	40~43	41.5~44	③2.4	44.0	②32.0		36.0	30.0	100	○	×	×	○	×	×	×	サテライト	
163	3	317340	シャワーチェア 楽湯STS 背付	17,000	51.5~53	46~49	2.7	45.5	35.5		③45.0	31.0	100	○	×	×	○	×	×	×	島製作所	
163	3	317341	シャワーチェア 楽湯STS 背無	②14,000	51.5~53	46~49	①1.9	45.5	35.5		③45.0	31.0	100	×	×	×	○	×	×	×	島製作所	
163	4	316141	折りたたみシャワーチェア楽湯DX	25,500	50.0	45~52	3.9	②47.0	37.0	39.0	38.0	32.0	100	○	○	○	○	○	○	×	島製作所	
163	6	384491	ソフテック	28,000	51.0	43~50	4.9	45.0	35.0	39.5	43.5	30.5	100	○	○	○	○	○	○	×	マキテック	
163	8	514014	福浴回転シャワーチェア プチ・ツール	19,070	34~37	34~37	2.5	52.0	34.0		30.0	30.0	100	×	×	×	○	×	×	×	サテライト	
171	5	450311	wells シャワー温浴システム	118,000	46.0	56.0	6.0	43.0	33.0	37.0	36.0	30.0	100	○	○	○	○	○	○	×	観ホムテカ/	
TOP 3 の選定基準⇒				▽安価	▽小さい	▽小さい	▽軽い	△高い	▽低い	△広い	△広い	△広い	△重い									

安心・安全で快適な入浴時間を

入浴は身体を清潔に保ち、温めることで血行を促進し蓄積された疲労を取り除く効果があります。そして心身共にリフレッシュできる非常に大切な時間です。

入浴するにあたり、浴室内は滑りやすい場所や転倒しやすい場所も多く注意が必要となります。そういった場所を安心・安全な環境に整えることができる便利な用具がたくさんあります。

適切な用具があれば入浴する方もケアする方もより快適な入浴時間を過ごすことが可能となります。

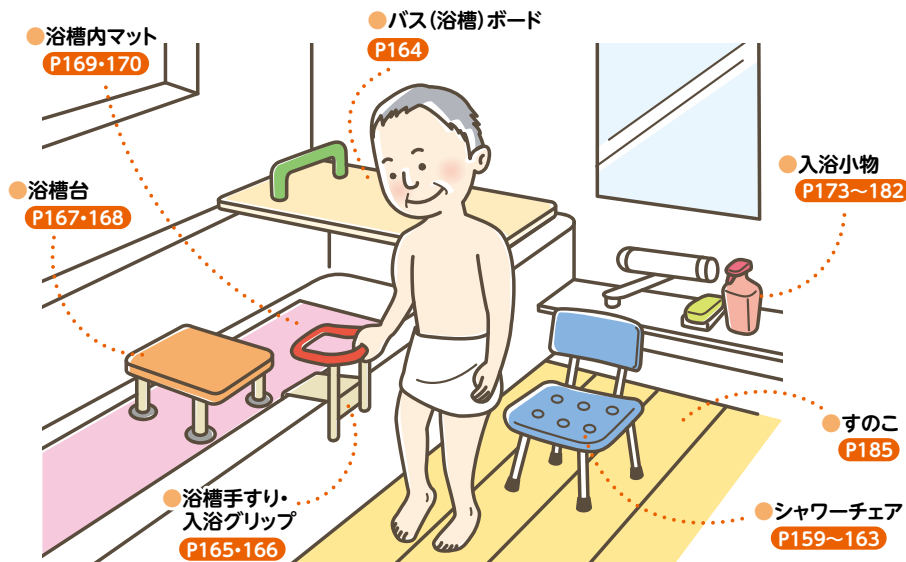

①シャワーチェア[ユクリアAir] ミドルワンタッチおりたたみひじ掛けなし (PN-L42231A・D・BR)

●パナソニック エイジフリー

好評のAirシリーズにひじ掛け無しタイプが新登場

●座面寸法

座幅	奥行	耐荷重
36.5cm	30.5cm	100kg

ブルー

74.5
64.5 cm

46
44
42
40
38
36 cm

45.5cm

43~53cm

オレンジ

13cm

475633 **36,630円** 税抜33,300円

■重量/2.9kg ■カラー/オレンジ、ブルー、モカブラウン

■TAISコード 00980-000563

組済

介保 在

②シャワーチェア[ユクリアAir] コンパクトワンタッチひじ掛けなし (PN-L41432A・D・BR)

●パナソニック エイジフリー

好評のAirシリーズにひじ掛け無しタイプが新登場

●座面寸法

座幅	奥行	耐荷重
32cm	29cm	100kg

ブルー

70.5
60.5 cm

41.5
39.5
37.5
35.5
33.5
31.5 cm

40.5cm

37.5~46.5cm

オレンジ

13cm

475634 **35,530円** 税抜32,300円

■重量/2.8kg ■カラー/オレンジ、ブルー、モカブラウン

■TAISコード 00980-000564

組済

介保 在

③シャワーチェア[ユクリア]ミドルSP ワンタッチおりたたみN (PN-L41821A・D・BR)

ワンタッチで座面が開閉、転倒リスクも介護負担も軽減

●パナソニック エイジフリー

●座面寸法

座幅	奥行	耐荷重
41.5cm	31.5cm	100kg

オレンジ

37.5cm

46
44
42
40
38
36 cm

74
64 cm

45.5cm

49~57.5cm

20cm

肘掛けはね上げ

451399 **36,630円** 税抜33,300円

■重量/5.0kg ■カラー/オレンジ、ブルー、モカブラウン

■TAISコード 00980-000285

組済

介保 在

④シャワーチェア[ユクリア]ミドルSP 腰当付おりたたみN (PN-L42021A・D・BR)

背中が洗いやすく座位もとりやすい

●パナソニック エイジフリー

●座面寸法

座幅	奥行	耐荷重
41.5cm	31.5cm	100kg

ブルー

37.5cm

46
44
42
40
38
36 cm

58
48 cm

45.5cm

49~57.5cm

20cm

肘掛けはね上げ

451400 **30,030円** 税抜27,300円

■重量/4.0kg ■カラー/オレンジ、ブルー、モカブラウン

■TAISコード 00980-000286

組済

介保 在

⑤シャワーチェア[ユクリア]ミドルSP 回転おりたたみN (PN-L41221A・D・BR)

座位のまま360度回転できるミドルタイプ

●パナソニック エイジフリー

●座面寸法

座幅	奥行	耐荷重
41.5cm	31.5cm	100kg

ブルー

37.5cm

46
44
42
40
38
36 cm

73
63 cm

48.5~52cm

48.5~57cm

30cm

肘掛けはね上げ

360°

451393 **44,330円** 税抜40,300円

■重量/6.4kg ■カラー/オレンジ、ブルー、モカブラウン

■TAISコード 00980-000277

組済

介保 在

⑥シャワーチェア[ユクリア]ミドルSP おりたたみN (PN-L41721A・D・BR)

座面おりたたみ開閉、コンパクトに収納できる

●パナソニック エイジフリー

●座面寸法

座幅	奥行	耐荷重
41.5cm	31.5cm	100kg

ブルー

37.5cm

46
44
42
40
38
36 cm

74
64 cm

45.5cm

49~57.5cm

20cm

肘掛けはね上げ

451398 **32,230円** 税抜29,300円

■重量/4.3kg ■カラー/オレンジ、ブルー、モカブラウン

■TAISコード 00980-000284

組済

介保 在

⑦シャワーチェア[ユクリア]コンパクトSP おりたたみN (PN-L41321A・D・BR)

小柄な方向向けのコンパクトタイプ、ひじ掛け付き

●パナソニック エイジフリー

●座面寸法

座幅	奥行	耐荷重
36cm	30cm	100kg

オレンジ

32cm

41.5
39.5
37.5
35.5
33.5
31.5 cm

65
55 cm

40.5cm

40~46.5cm

20cm

肘掛けはね上げ

451394 **32,230円** 税抜29,300円

■重量/4.1kg ■カラー/オレンジ、ブルー、モカブラウン

■TAISコード 00980-000278

組済

介保 在

⑧シャワーチェア[ユクリア]コンパクトスツールN

背付(PN-L41121A・D・BR)背無(PN-L41021A・D・BR)

快適な座り心地

●パナソニック エイジフリー

●座面寸法

座幅	奥行	耐荷重
36cm	30cm	100kg

背付 オレンジ

70
60 cm

42
40
38
36
34
32
30 cm

40.5
41.5 cm

前:37.5~38.5cm 後:36.5~37.5cm

背無 ブルー

42
40
38
36
34
32
30 cm

前:40.5~41.5cm 後:39.5~40.5cm

36.5~37.5cm

451392 **26,730円** 税抜24,300円 組要

451391 **24,530円** 税抜22,300円 組済

■重量/(背付)2.5kg(背無)2.0kg

■カラー/オレンジ、ブルー、モカブラウン

■TAISコード(背付)00980-000276(背無)00980-000275

組済

介保 在

① シャワーチェア(ユクリアAir) コンパクトSP(PN-L41431A・D・BR) ミドルSP(PN-L41831A・D・BR) ワイドSP(PN-L41532A・D・BR) ワンタッチおりたたみ

おすすめ



コンパクト
470975
37,730円
税抜34,300円
重量/3.3kg
TAISコード 00980-000434

ミドル
470783
37,730円
税抜34,300円
重量/3.5kg
TAISコード 00980-000391

ワイド
470974
39,380円
税抜35,800円
重量/3.7kg
TAISコード 00980-000433

カラー/ (共通) ブルー、オレンジ、モカブラウン
組済

●座面寸法

	座幅	奥行き	耐荷重
コンパクト	32cm	29cm	100kg
ミドル	36.5cm	30.5cm	100kg
ワイド	41.5cm	32.5cm	100kg



●パナソニック
エイジフリー

② シャワーチェア(Air)ミドルSP ワンタッチ プレミアム(PN-L41841BR)



471729 43,230円 税抜39,300円
重量/3.5kg カラー/モカブラウン
TAISコード 00980-000439

組済

介保 在

③ シャワーチェア[ユクリア]コンパクト 腰当付おりたたみN(PN-L40921A・D・BR)



451390 26,730円 税抜24,300円
重量/2.8kg カラー/オレンジ、ブルー、モカブラウン
TAISコード 00980-000274

組済

介保 在

④ シャワーチェア[ユクリア]ミドル ワンタッチおりたたみN(PN-L42221A・D・BR)



451402 34,430円 税抜31,300円
重量/3.9kg カラー/オレンジ、ブルー、モカブラウン
TAISコード 00980-000288

組済

介保 在

⑤ シャワーチェア[ユクリア]ミドル おりたたみN(PN-L42121A・D・BR)



451401 30,030円 税抜27,300円
重量/3.3kg カラー/オレンジ、ブルー、モカブラウン
TAISコード 00980-000287

組済

介保 在

⑥ シャワーチェア[ユクリア]コンパクト ワンタッチおりたたみN(PN-L41421A・D・BR)



451395 32,230円 税抜29,300円
重量/3.7kg カラー/オレンジ、ブルー、モカブラウン
TAISコード 00980-000279

組済

介保 在

⑦ シャワーチェア[ユクリア]コンパクト おりたたみN(PN-L40721A・D・BR)



451389 27,830円 税抜25,300円
重量/3.1kg カラー/オレンジ、ブルー、モカブラウン
TAISコード 00980-000273

組済

介保 在

⑧ シャワーチェア[ユクリア]ワイドSP U型おりたたみN(PN-L41621A・D・BR) おりたたみ機能付、ワイドタイプでゆったりと



451397 32,230円 税抜29,300円
重量/(角型)4.8kg (U型)4.7kg カラー/オレンジ、ブルー、モカブラウン
TAISコード (角型)00980-000283 (U型)00980-000282

組済

介保 在

⑨ シャワーチェア[ユクリア]ワイドSPワンタッチ U型おりたたみN(PN-L41521A・D・BR) おりたたみ機能付



451396 38,280円 税抜34,800円
重量/(角型)5.2kg (U型)5.1kg カラー/オレンジ、ブルー、モカブラウン
TAISコード (角型)00980-000281 (U型)00980-000280

組済

介保 在

①安寿 折りたたみシャワーベンチ A-S/A-Sフィット

3つの楽しくポイントが介護を快護へ

●座面寸法			
座幅	奥行	耐荷重	
A-S	42cm	31cm	100kg
A-Sフィット	37cm		

3つの楽しくポイント

- 楽しく① 業界最軽量の3.5kgで持ち運びやすい
- 楽しく② 折りたたみレバーで簡単ワンタッチ開閉

新形状!

輪っか形状の折りたたみレバーは握らず操作できます。持ち運び用の取っ手として使えるので、しっかり握って持ち運びやすい。



楽しく③ お手入れしやすいクリーンデザイン



申込番号	レッド	ブルー	グリーン	ウォームグレー	重量	価格
A-S	403219	536-040	536-041	536-042	536-043	3.7kg 39,600円 税抜36,000円
A-Sフィット	403220	536-044	536-045	536-046	536-047	3.5kg 38,500円 税抜35,000円

※2025年12月頒発売予定です ■TAISコード/取得予定



介護 在

②安寿 楽しく開閉シリーズ レバー操作の簡単開閉で一人入浴の楽しみをサポート

※背もたれに花柄のワンポイント



申込番号	レッド	ブルー	グリーン	ブラウン	重量	座面寸法	TAIS
S	402691	536-080	536-081	536-082	5.2kg	47cm 33cm	000558
U	402692	536-085	536-086	536-087	5.2kg	47cm 32.5cm	000558
Sフィット	402693	536-090	536-091	536-092	4.8kg	42cm 33cm	000559
Sフィットもちぶる	402832	-	-	536-126	4.8kg	42cm 33cm	000582
Sコンパクト	402795	536-094	536-095	536-096	4.5kg	37cm 33cm	000571
CN	402796	536-097	536-098	536-099	3.9kg	37cm 33cm	000572

S/U/Sフィット/Sコンパクト 41,800円 税抜38,000円

Sフィットもちぶる 45,100円 税抜41,000円

CN 36,300円 税抜33,000円

※TAISコードのメーカーコード(アロン化成)を表わす00221は共通です。



介護 在

③安寿 シャワーベンチ Mini/MiniS

超々コンパクトサイズ

●座面寸法			
座幅	奥行	耐荷重	
32cm	27cm	100kg	

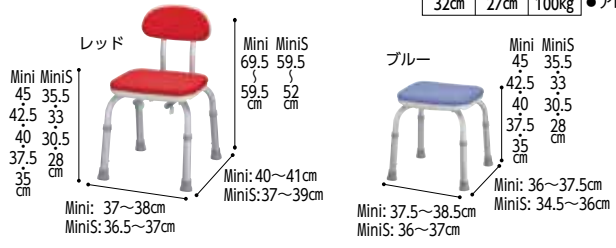

申込番号	レッド	ブルー	重量	TAIS	価格
Mini(背付)	4148	536-172	536-170	2.5kg	000270 25,300円 税抜23,000円
Mini(背無)	4147	536-182	536-180	1.8kg	000269 20,350円 税抜18,500円
MiniS(背付)	401076	536-203	536-202	2.3kg	000287 25,300円 税抜23,000円
MiniS(背無)	401075	536-213	536-212	1.6kg	000288 20,350円 税抜18,500円

※TAISコードのメーカーコード(アロン化成)を表わす00221は共通です。

介護 在

④安寿 折りたたみシャワーベンチHP

フィット:536-070(レッド),071(ブルー) 座ったまま局部洗浄。折りたたみですっきり収納



402474 52,800円 重量/約4.1kg 税抜48,000円

介護 在

⑤安寿 折りたたみシャワーベンチ

TS:535-465(ブルー),466(レッド) TU:535-467(ブルー),468(レッド) 移動や収納に便利な折りたたみ



40107 TS 4107 TU 4108 重量/TS:5kg TU:4.8kg 34,100円

介護 在

⑥安寿 折りたたみ シャワーベンチ FS/FU

ISシリーズの特徴をそのままに、アロン化成 最薄クラスの折りたたみ幅15cm



●座面寸法			
座幅	奥行	耐荷重	
45cm	33cm	100kg	

申込番号	レッド	ブルー	グリーン	
FS	402375	536-050	536-051	536-052
FU	402376	536-053	536-054	536-055

38,500円 税抜35,000円

重量/約4kg TAISコード 00221-000468 介護 在

⑦安寿 折りたたみ シャワーベンチ FSフィット

ISシリーズの特徴をそのままに、アロン化成 最薄クラスの折りたたみ幅15cm

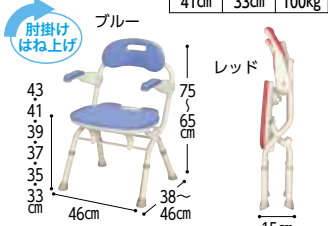

●座面寸法			
座幅	奥行	耐荷重	
41cm	33cm	100kg	

申込番号	レッド	ブルー	グリーン	
FSフィット	402377	536-056	536-057	536-058

38,500円 税抜35,000円

重量/約4kg TAISコード 00221-000469 介護 在

⑧安寿 折りたたみ シャワーベンチ FC(背付きタイプ)

ISシリーズの特徴をそのままに、アロン化成 最薄クラスの折りたたみ幅15cm



●座面寸法			
座幅	奥行	耐荷重	
36cm	32cm	100kg	

申込番号	レッド	ブルー	グリーン	
FC	402378	536-059	536-060	536-061

33,000円 税抜30,000円

重量/約3kg TAISコード 00221-000502 介護 在

⑨安寿 コンパクト折りたたみシャワーベンチ

C(背付タイプ)/骨盤サポートタイプ 狭い浴室でも使えるコンパクトタイプ



●座面寸法			
座幅	奥行	耐荷重	
36cm	31cm	100kg	

申込番号	レッド	ブルー	グリーン	
背付タイプ	401535	536-362	536-360	536-366
骨盤サポートタイプ	401611	536-382	536-380	536-386

31,900円 税抜29,000円

重量/約3kg TAISコード(背付)00221-000338(骨盤)00221-000344 介護 在

①ユニプラスコンパクトシャワーチェア(ライトタイプ) (BSU18)

「コンパクト」なのに「広く座れる」軽量タイプのシャワーチェア



ブラック レッドオレンジ

●幸和製作所

NEW

●座面寸法

座幅	奥行	耐荷重
38cm	29.5cm	80kg

ホワイト

肘掛けはね上げ

37cm

59.5
69.5 cm

42.5
32.5 cm

40.5cm

40.5~
45.5cm

22cm

308369

37,400円

税抜34,000円

■重量/ 3.9kg
■カラー/ ホワイト、ブラック、レッドオレンジ
■TAISコード 取得予定

組済

介保 在

②ユニプラスミドルシャワーチェア(ライトタイプ) (BSU19)

ミドルサイズなのに内寸ワイドでゆったり座れる軽量タイプ



ブラック レッドオレンジ

●幸和製作所

NEW

●座面寸法

座幅	奥行	耐荷重
40cm	32.5cm	100kg

ホワイト

肘掛けはね上げ

42cm

74
64 cm

46
36 cm

45.5cm

44.5~
49cm

22cm

308370

38,500円

税抜35,000円

■重量/ 4.4kg
■カラー/ ホワイト、ブラック、レッドオレンジ
■TAISコード 取得予定

組済

介保 在

③テイコブ ワンタッチ折りたたみシャワーチェア(ミドル) (BSU11)

肘掛が高さ調節可能&取り外し可能



レッドオレンジ

●幸和製作所

●座面寸法

座幅	奥行	耐荷重
42.5cm	33.5cm	100kg

ブルー

肘掛けはね上げ

75
65 cm

42
32 cm

46.5cm

49.5~
57.5cm

23cm

307313

34,650円

税抜31,500円

■重量/ 約4.5kg
■カラー/ レッドオレンジ、ブルー
■TAISコード 00030-000188

組済

介保 在

④ユニプラス コンパクトシャワーチェア(スマートタイプ) (BSU16)

ユニットバスに調和するコンパクトなシャワーチェア



ブラック レッドオレンジ

●幸和製作所

●座面寸法

座幅	奥行	耐荷重
38cm	29.5cm	80kg

ホワイト

肘掛けはね上げ

69
59 cm

43
33 cm

40.5cm

44~
46cm

22cm

307381

28,600円

税抜26,000円

■重量/ 約3.1kg
■カラー/ ホワイト、ブラック、レッドオレンジ
■TAISコード 00030-000239

組済

介保 在

⑤やわらかシャワーチェア クレオ折りたたみ(防カビプラス)

腰をしっかり支えて、姿勢を保持できます

広い背もたれ付きでゆったり座れます

滑りにくい肘掛け付きで立ち座りの動作がしやすい

●座面寸法

座幅	奥行	耐荷重
36.5cm	31cm	100kg
42.5cm	31.5cm	
47cm	34cm	
52cm	34cm	

●リッチェル

NEW

腰当付 390

背付 390

背付 460

肘掛付 460

肘掛付 520

45
43
41
39
37
35 cm

39cm

43~
51cm

56.5
46.5 cm

45
43
41
39
37
35 cm

39cm

43~
51cm

73
63 cm

45
43
41
39
37
35 cm

45cm

44.5~
52.5cm

73
63 cm

45
43
41
39
37
35 cm

46.5cm

44.5~
52.5cm

426624

29,700円

税抜27,000円

■重量/ 3.0kg ■折りたたみ幅/ 21.5cm
■TAISコード 00426-000147

426625

33,000円

税抜30,000円

■重量/ 3.3kg ■折りたたみ幅/ 21cm
■TAISコード 00426-000148

33,000円

税抜30,000円

■重量/ 3.6kg ■折りたたみ幅/ 23cm
■TAISコード 00426-000149

426626

40,700円

税抜37,000円

■重量/ 4.6kg ■折りたたみ幅/ 23cm
■TAISコード 00426-000150

肘掛付 520

78
66 cm

48
46
44
42
40
38
36 cm

52cm

45.5~
56.5cm

44,000円

税抜40,000円

■重量/ 5.0kg ■折りたたみ幅/ 22.5cm
■TAISコード 00426-000151

組済

■カラー/ ライトグリーン(全共通) ●シャワーフック付

介保 在

⑥折りたたみシャワーチェア M型背付H M型背なし

片手で折りたたむためのミニタイプ。小柄な方に

●座面寸法

座幅	奥行	耐荷重
36cm	27cm	100kg

●リッチェル

背付H

背無

ピンク47941

ピンク47741

45
43
41
39
37
35 cm

38.5cm

39.5
~47cm

69
59 cm

45
43
41
39
37
35 cm

38.5cm

39.5
~47cm

426179

30,800円

税抜28,000円

■重量/ 3.0kg
■TAISコード 00426-000041

426181

25,300円

税抜23,000円

■重量/ 2.4kg
■TAISコード 00426-000039

●折りたたみ幅
背付H 20cm
背無 18cm

組済

介保 在

⑦やわらかシャワーチェア ワイドシリーズ

ゆったり座れるワイドタイプ



肘掛付

背付

肘掛付

背無

ピンク49351

ピンク49341

肘掛けはね上げ

80
70 cm

45
42.5
40
37.5
35 cm

52.5cm

54cm

80
70 cm

45
42.5
40
37.5
35 cm

52cm

54cm

80
70 cm

45
42.5
40
37.5
35 cm

52cm

51cm

3261

36,300円

税抜33,000円

■重量/ 5.6kg
■TAISコード 00426-000022

3827

25,300円

税抜23,000円

■重量/ 3.5kg
■TAISコード 00426-000021

3826

19,800円

税抜18,000円

■重量/ 2.5kg
■TAISコード 00426-000020

組済

介保 在

① 福浴コンパクトシャワーチェアシリーズ

狭い洗い場にぴったりなコンパクトタイプ

折たたみタイプ

●座面寸法		
座幅	奥行	耐荷重
38cm	27cm	100kg

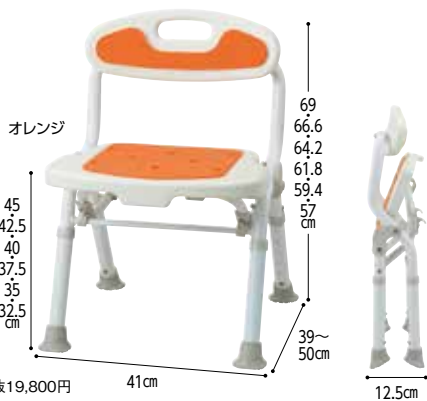

514100 **21,780円** 税抜19,800円

■重量/3.1kg ■カラー/オレンジ、ブルー、グリーン、ボルドー
■TAISコード 01255-000031

組立

コンパクトタイプ

●座面寸法		
座幅	奥行	耐荷重
36cm	30cm	100kg



514031 **12,980円** 税抜11,800円

■重量/2.4kg ■カラー/オレンジ、ブルー、グリーン、ボルドー
■TAISコード 01255-000030

組立



●サテライト

介保 在

② バスベンチA型(背付き)・B型(背なし)(MYA-01011,01021)

座面の両脇の持ち手でしっかり握れる



●座面寸法		
座幅	奥行	耐荷重
49cm	28cm	100kg

●ミキ



背付き **4726**

背無し **4727**

13,200円 税抜12,000円 **10,560円** 税抜9,600円

■重量/(背付き)2.8kg (背無し)2.0kg
■TAISコード (背付き)00122-000464 (背無し)00122-000465

組立

介保 在

③ シャワーチェア 楽湯STS

据え置き式のスタンダードタイプ



●座面寸法		
座幅	奥行	耐荷重
45cm	31cm	100kg

●鳥製作所



背付 **317340** **18,700円** 税抜17,000円

■重量/(背付)2.7kg (背無し)1.9kg

■TAISコード (背付)00576-000050 (背無し)00576-000049

組立

介保 在

④ 折りたたみシャワーチェア 楽湯DX

背もたれ部が2段階調節、背面にシャワー受け付き



●座面寸法		
座幅	奥行	耐荷重
38cm	32cm	100kg

●鳥製作所



316141 **28,050円** 税抜25,500円

■重量/3.9kg ■TAISコード 00576-000020

組立

介保 在

⑤ シャワーベンチ すま~いる ワイドタイプ(FCRSW)

収納便利な折りたたみ式



●座面寸法		
座幅	奥行	耐荷重
49cm	39cm	150kg

●イーストアイ

※ソフト座面ではありません。



ワイド **526164** **46,750円** 税抜42,500円

■重量/5.2kg ■TAISコード/00465-000063

組立

介保 在

⑥ ソフテック

クッション性UP!!



●座面寸法		
座幅	奥行	耐荷重
43.5cm	30.5cm	100kg

●マキテック



384491 **30,800円** 税抜28,000円

■重量/約4.9kg ■カラー/ブルー
■TAISコード 00690-000052

組立

介保 在

⑦ 移動もできるシャワーチェア ウーゴ君(SCA-01)

シャワーチェアとして使用でき、移動もできる



●座面寸法		
座幅	奥行	耐荷重
42cm	32cm	100kg

●ケアメディックス



543568 **96,800円** 税抜88,000円

■重量/9.8kg ■TAISコード 00093-000064
●洗い場から浴槽までの少しの距離の移動に最適です。

組立

介保 直

⑧ 福浴 回転シャワーチェア プチ・トル オレンジ脚(FKB-06-30d) クリームイエロー脚(FKB-06-30)

回りすぎない回転座面。足を曲げない高さにもできる



●座面寸法	
直径	耐荷重
30cm	100kg

●サテライト



52cmまで高くなる。浴槽の出入りにも使える。

軽い!

ユニットバスでも使えるコンパクトサイズ。

514014

20,977円 税抜19,070円

■材質/本体アルミ、座面EVA、脚部滑り止めゴム ■重量/2.5kg ■TAISコード/01255-000007

組立

介保 在

⑨ らくらく回転チェア

座面が90°間隔で360°回転するので方向転換がらくらく



●座面寸法	
直径	耐荷重
29cm	80kg

●マキテック



384782 **23,100円** 税抜21,000円

■重量/約2.0kg ■TAISコード 00690-000105

組立

介保 在

① 福浴 手すりに近いバスボード (FKB-11-BB-PR)

手が届くところに手すりを ●サテライト

淡い青色 (FKB-11-BB) 29.5cm
74cm
36cm
54~74cm
厚さ:3cm

514034 **19,998円** 税抜18,180円

- 取り付け可能浴槽幅 / 45~66cm
- 重量 / 約2kg
- TAISコード 01255-000012
- 手すりサイズ / φ2.8cm、22×10.5cm
- 手すりの位置を奥から20cm手前まで調整できます。
- 住宅改修時の壁手すりと干渉がありません。

組済 介保 在

② バスボードS/L 軽量タイプ

薄型軽量。2.7kg ●パナソニックエイジフリー

573cm
28cm
L82cm
浴槽ふち 4cm以上に対応

412227 **S 29,700円 L 31,900円**

税抜27,000円 税抜29,000円

- 取り付け可能浴槽幅 / (S) 29~65cm迄、(L) 38~74cm迄
- 重量 / (S) 2.7kg、(L) 2.9kg
- 取り付け可能浴槽幅 / (S) 71cm以上、(L) 80cm以上
- TAISコード (S) 00980-000099、(L) 00980-000100

組済 介保 在

③ バスボードS/L

外側にもストッパー付きでしっかり固定 ●パナソニックエイジフリー

572cm
32cm
L82cm
浴槽ふち 3cm以上に対応

2240 **S 29,700円 L 31,900円**

税抜27,000円 税抜29,000円

- 取り付け可能浴槽幅 / (S) 33~69cm迄、(L) 43~79cm迄
- 重量 / (S) 3.5kg、(L) 3.9kg
- 取り付け可能浴槽幅 / (S) 64~75cm、(L) 74~85cm
- TAISコード (S) 00980-000057、(L) 00980-000058

組済 介保 在

④ 安寿 バスボードH-S/H-L はねあげくん

座面跳ね上げ。取り外さずに湯船に浸かれる ●アロン化成

3.5cm
H-56cm
H-L62cm
40cm

H-S (535-102)
H-L (535-105)

402472 **52,250円** 税抜47,500円

- 取り付け可能浴槽幅 / (H-S) 56~69cm、(H-L) 62~75cm
- 重量 / (H-S) 5.8kg、(H-L) 5.9kg
- TAISコード (H-S) 00221-000516、(H-L) 00221-000517
- 立たたまぎにも使えますので、浴槽手すりの代わりに使用できます。

組済 介保 在

⑤ 安寿 バスボードU-S/U-L

(535-092-095) 薄型タイプ。厚さ2.5cm ●アロン化成

32cm
U-S68cm
U-L73cm
2.5cm

3203 **U-S 36,300円 U-L 39,600円**

税抜33,000円 税抜36,000円

- 取り付け可能浴槽内寸法 / (U-S) 50~63cm、(U-L) 55~68cm
- 重量 / (U-S) 3.4kg、(U-L) 3.6kg
- TAISコード (U-S) 00221-000120、(U-L) 00221-000119

組済 介保 在

⑥ 簡易型入浴補助リフト (JC35M3-H)

コンパクトで設置と持ち運びが簡単 ●アスカジャパン

45cm
8cm
63cm
31cm

443101 **198,000円** 税抜180,000円

- 重量 / 約10kg
- 電源 / 充電式バッテリー
- 充電時間 / 1.5時間 (往復約30回分使用可)
- TAISコード / 01632-000002
- 座席の高さはリモコン操作で自由に変わります。
- 浴槽内に吸盤をしっかりと固定するだけで簡単に使用できます。
- リクライニング角度 (60~90°)

組済 直

⑦ バスリフト一般向 (EWB100SS)

入浴介助の負担を軽減 ●TOTO

64.5~76cm
15cm
57.5cm

422803 **489,500円** 税抜445,000円

- 重量 / 約20kg
- TAISコード / レンタル向 (EWB101RS) : 00187-000247
- 浴槽での立ち座りや出入りをサポートします。
- リモコン操作でシート部分が昇降するため、入浴介助の負担も軽減します。
- 本体は浴槽リムに載せて内側に突っ張るだけなので、カンタンに取り付けられます。

組済 直

⑧ 福浴 回転バスボード (FKB-01-S-L)

ベアリング採用ゆっくり回る

2cm
φ28cm
28cm
S 70cm
L 77cm

514001 **S 55,440円 L 58,300円**

税抜50,400円 税抜53,000円

- 取り付け可能浴槽内寸法 / (S) 44~64cm、(L) 51~71cm
- 重量 / (S) 3.6kg、(L) 3.8kg
- TAISコード (S) 01255-000001、(L) 01255-000003
- カーブ浴槽対応。座面高さ2cm
- 左右共用型: グリップを付け替えるだけで左右両方使用可。
- 円座だけでなく本体にもクッションがあり暖かい。

組済 介保 在

福浴 回転バスボード樹脂74 (FKB-02-74)

グリップが手前にも設置できる ●サテライト

74cm
54~74cm
φ28cm
5.5cm
36cm

514005 **39,996円** 税抜36,360円

- 取り付け可能浴槽内寸法 / 45~66cm
- 重量 / 3.1kg
- TAISコード 01255-000004
- 本体厚み 3.8cm 座面高さ 5.5cm
- 左右共用型

介保 在

⑨ 福浴 回転バスタブ座面 (FKB-10-S-L)

浴槽が狭くならない回転座面 ●サテライト

φ30.5cm
15.5cm
4.5cm
11cm
23cm

514033 **S 42,130円 L 44,330円**

税抜38,300円 税抜40,300円

- 取り付け可能浴槽幅 / (S) 4~14cm、(L) 12~22cm
- 重量 / (S) 約3.3kg、(L) 3.4kg
- TAISコード (S) 01255-000011、(L) 01255-000021
- 座面高さ / 4.5cm
- 浴槽に取り付ける回転座面。浴槽の内側には手すりを標準装備しているため、浴槽内の座位保持にも役立ちます。

組済 介保 在

⑩ まどか (回転盤付) ロータイプ/ハイタイプ

狭いお風呂にも最適。座面がまわる。回転盤付き入浴補助台 ●ウェルファン

30.5cm
61cm
厚み2cm

851018 **60,500円** 税抜55,000円

- 取り付け可能浴槽幅 / 4~10cm
- カラー / レッド ■重量 / 4.1kg
- 耐荷重 / 80kg ■TAISコード 00082-000082

組済 介保 在

⑪ 回転バスボード極楽

90度毎固定、レバーはどの方向にもつけられます ●ユニトレンド

48cm
42.4cm
37cm
56.2cm

791049 **57,200円** 税抜52,000円

- 取り付け可能浴槽幅 / 6~11.5cm
- 重量 / 6.6kg ■カラー / ブルー、オレンジ
- TAISコード 01072-000029
- レバーを押しと座面が回転できるようになり90度毎に固定されます。
- レバーは前後左右、操作しやすい面に取付け可能です。

組要 介保 在

⑫ バスベンリーレギュラーII (BB-009)

回転盤でスムーズ入浴、左右取付可能 ●レイクス21

70cm
30cm
14.5cm
2cm

449031 **58,080円** 税抜52,800円

- 取り付け可能浴槽内寸法 / 51~65cm
- 重量 / 3.4kg ■耐荷重 / 85kg
- 生産国 / 日本 ■TAISコード 01138-000011
- ※座面部 (ウレタン部) は取り換え可能 (別売)

組要 介保 直

⑬ バスベンリーデラックスII (BB-007)

薄型座面で座りやすい。左右取付可能 ●レイクス21

25cm
35cm
27cm
2cm

449026 **50,820円** 税抜46,200円

- 取り付け可能浴槽幅 / 4.5~12cm
- 重量 / 4.5kg ■耐荷重 / 80kg
- 生産国 / 日本 ■TAISコード 01138-000009
- ※座面部 (ウレタン部) は取り換え可能 (別売)

組要 介保 直

①入浴グリップ[ユクリア]コンパクト130 (PN-L12211A・D・BR) 浴槽湾曲3cmまで対応



●パナソニック

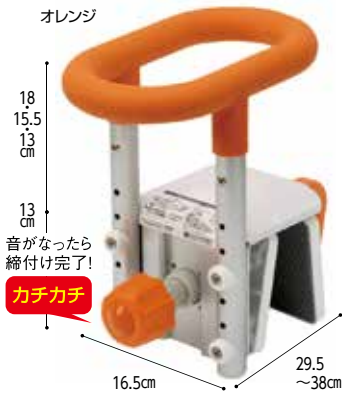

音がなったら締付け完了! **カチカチ**



451407 **31,350円** 税抜28,500円

- 取り付け可能浴槽縁幅 / 4.5~13cm
- カラー / オレンジ、ブルー、モカブラウン
- 重量 / 2.9kg
- TAISコード 00980-000271

組済

Panasonic ハンドルと脚ゴムに防かび加工



- 最大使用者体重100kg
- 浴槽の端側に付けやすく、横またぎがしやすい (前またぎより足をあげないので負担が少ない)



- ・コンパクト130
- ・UB専用コンパクト130脚付
- ・UB専用コンパクト200脚付

・130・200



取付条件はメーカー HPで要確認。

介保 在

②入浴グリップ[ユクリア]130、200 (PN-L12011、12012A・D・BR) 浴槽湾曲5cmまで対応



●パナソニック



451408 **35,750円** 税抜32,500円

- 取り付け可能浴槽縁幅 / (130) 4.5~13cm (200) 12~20cm
- カラー / オレンジ、ブルー、モカブラウン
- 重量 / (130) 3.2kg (200) 3.3kg
- TAISコード (130) 00980-000267 (200) 00980-000268

組済

介保 在

③入浴グリップ[ユクリア]UB専用コンパクト130脚付 (PN-L12311A・D・BR)・200脚付 (PN-L12312A・D・BR) ユニットバス対応、浴槽湾曲3cmまで対応



●パナソニック

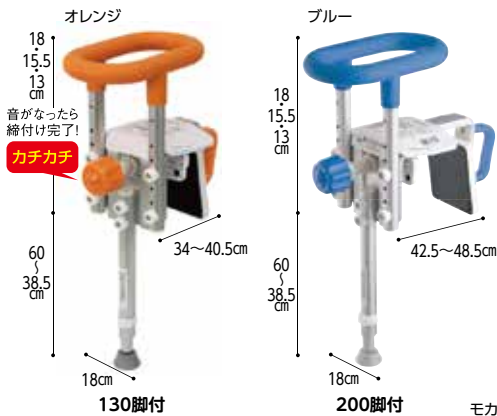

451410 130 **39,050円** 200 **39,050円** 税抜35,500円

- 取り付け可能 / 浴槽縁幅 (130) 4.5~13cm (200) 12~20cm 浴槽高さ (130) (200) 38.5~60cm
- カラー / オレンジ、ブルー、モカブラウン
- 重量 / (130) 4.5kg (200) 4.6kg
- TAISコード (130) 00980-000272 (200) 00980-000331

組済

介保 在

④入浴グリップ[ユクリア]UB専用コンパクト130脚付S (PNL12313A・D・BR)・200脚付S (PNL12314A・D・BR) ユニットバス対応、壁が低い浴槽に



●パナソニック



451847 130 **39,050円** 200 **39,050円** 税抜35,500円

- 取り付け可能 / 浴槽縁幅 (130) 4.5~13cm (200) 12~20cm 浴槽高さ (130) (200) 30~39cm
- カラー / オレンジ、ブルー、モカブラウン
- 重量 / (130) 4.4kg (200) 4.5kg
- TAISコード (130) 00980-000332 (200) 00980-000333

組済

介保 在

⑤エルグリップ 風呂のコーナーに固定でき 出入りする面を広く使用可能



●ウェルファン

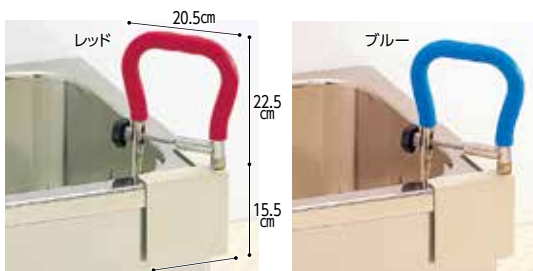

851074 **41,800円** 税抜38,000円

- 手すり高さ / 浴槽上線から22.5cm
- 取り付け可能浴槽縁幅 (コーナー対角線) / 6~12cm
- 材質 / 本体: ステンレス、手すり: 単泡EPDMソフトスポンジ
- 重量 / 2kg ■TAISコード / 00082-000089

組済

介保 在

⑥湯へグリップ(ワイド)31φ 最大23cmまでの浴槽の縁幅に対応



●ウェルファン

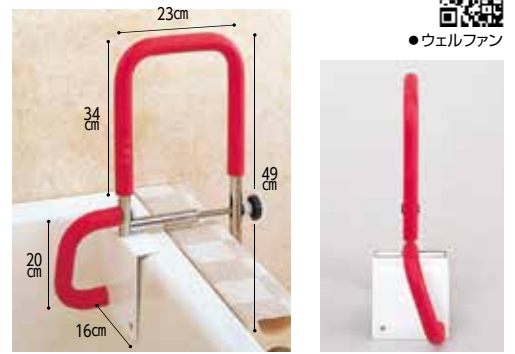

851020 **42,900円** 税抜39,000円

- 手すり高さ / 浴槽上線から34cm
- 取り付け可能浴槽縁幅 / 10~23cm
- 材質 / 本体: ステンレス、手すり: 単泡EPDMソフトスポンジ
- 重量 / 3kg ■TAISコード / 00082-000081

組済

介保 在

●内グリップ向き 変更可能

「安寿」の浴槽手すり

浴槽壁厚：4.5～13cm に対応

浴槽壁高 38.5～60.5cm	浴槽壁高 30.5～44.5cm
<p>① 安寿 ユニットバス対応浴槽手すりUST-130UB</p> <p>536-630(レッド)、536-631(ブルー)、536-632(グリーン) ●アロン化成</p> <p>浴槽を傷つけずにしっかり固定可能</p>  <p>レッド ブルー グリーン</p> <p>80.5 49.5 21cm 30.5～36.5cm</p> <p>工具レス調節 湾曲面 トルク制御 湾曲面 対応</p> <p>■重量/約4.5kg ■TAISコード/00221-000546</p> <p>402617 41,800円 介保 在</p> <p>細済 税抜38,000円</p>	<p>② 安寿 ユニットバス対応浴槽手すりUST-130UBショート</p> <p>536-640(レッド)、536-641(ブルー)、536-642(グリーン) ●アロン化成</p> <p>浴槽壁の低いユニットバスにも対応可能</p>  <p>レッド ブルー グリーン</p> <p>64.5 41.5 21cm 30.5～36.5cm</p> <p>埋め込み式浴槽や、ハーフユニットバスなど、洗い場側の浴槽壁が低い浴槽に取り付けできます。</p> <p>工具レス調節 湾曲面 トルク制御 湾曲面 対応</p> <p>■重量/4.4kg ■TAISコード/00221-000555</p> <p>402689 41,800円 介保 在</p> <p>細済 税抜38,000円</p>

安寿 あんじゅ 簡単・安心取り付けのUSTシリーズ

SIAA 防カビ加工+グリーン構造 防カビ加工

- 工具レスでワンタッチ調節
 

「グリップ高さ」「取付幅」の調節を工具なしで簡単・スピーディに調節できるので、設置時間を短縮できます。
- トルク制御で締め付け安心
 

カチカチと音が鳴るまでハンドルを回すことで、適正な締め付けを行えて安心です。
- 内グリップで入浴姿勢安定
 

握りやすい大きめの内グリップで入浴姿勢が安定します。

(上から見た図) 握りやすいカーブ
- どの方向からも握れるループ形状のグリップ
 

両手でしっかり握れるので、またぎ動作が安定します。

どの方向からつかめるので、洗い場側の動作補助に使えます。
- UBタイプ共通特長 省スペース設計で浴室内をゆったり使えます
 

洗い場への出っ張りを抑えた省スペース設計なので、浴室内の動作がスムーズに行えます。

13.5cm 8cm

ゆったり すっきり

●介助スペースの確保に ●足下スッキリで安心

浴槽壁厚：4.5～13cm に対応

浴槽壁厚：11.5～20cm に対応

<p>③ 安寿 浴槽手すりUST-130N</p> <p>536-612(レッド)、613(ブルー)、618(グリーン) ●アロン化成</p> <p>トルク制御で安心取り付け</p>  <p>レッド ブルー グリーン</p> <p>42cm 18cm 29～38cm</p> <p>工具レス調節 湾曲面 トルク制御 湾曲面 対応</p> <p>■重量/3.8kg ■TAISコード/00221-000444</p> <p>402165 39,600円 介保 在</p> <p>細済 税抜36,000円</p>	<p>④ 安寿 浴槽手すりUST-200N</p> <p>536-614(レッド)、615(ブルー)、619(グリーン) ●アロン化成</p> <p>幅20cmまで取り付け可能</p>  <p>ブルー レッド グリーン</p> <p>42cm 18cm 36～43cm</p> <p>工具レス調節 湾曲面 トルク制御 湾曲面 対応</p> <p>■重量/4.0kg ■TAISコード/00221-000445</p> <p>402166 40,700円 介保 在</p> <p>細済 税抜37,000円</p>
--	---

浴槽壁厚：4.5～13cm に対応

<p>⑤ 安寿 浴槽手すりUST-130R</p> <p>536-616(レッド)、617(ブルー)、620(グリーン) ●アロン化成</p> <p>トルク制御のリーズナブルタイプ</p>  <p>ブルー レッド グリーン</p> <p>42cm 17cm 30～36cm</p> <p>湾曲面 トルク制御 湾曲面 対応</p> <p>■重量/3.5kg ■TAISコード/00221-000452</p> <p>402223 35,200円 介保 在</p> <p>細済 税抜32,000円</p>	<p>⑥ 安寿 高さ調節付浴槽手すりUST-130</p> <p>536-600(レッド)、601(ブルー) ●アロン化成</p> <p>浴槽への出入りを安全に行える</p>  <p>レッド ブルー</p> <p>39 37 27～33cm 20cm</p> <p>湾曲面 トルク制御 湾曲面 対応</p> <p>■重量/3.9kg ■TAISコード/00221-000284</p> <p>401088 30,800円 介保 在</p> <p>細済 税抜28,000円</p>
---	---

⑦ ユニプラス 浴槽手すり UB兼用130(BSH01)

「ユニットバス」にも「従来工法」にも対応

●幸和製作所

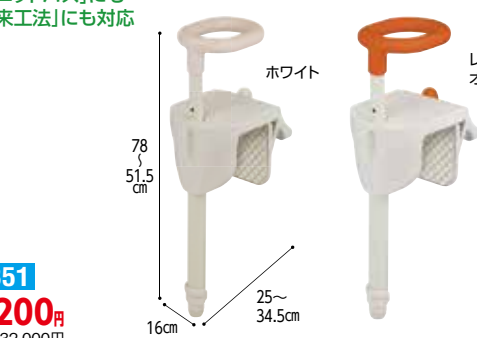

ホワイト
レッド
オレンジ

78
51.5
16cm 25～34.5cm

307351 35,200円 税抜32,000円

●取り付け可能浴槽縁幅/スパーサーあり:2.5～13cm スパーサーなし:4.5～15cm
●手すり高さ/浴槽上縁から13～18cm
●カラー/ホワイト、レッド、オレンジ
●重量/4.2kg ■TAISコード/00030-000218

介保 在

⑧ マスカット ポールタイプII

付かない浴槽をなくしたいという思いから誕生

●DIPPERホクメイ



ホワイト
グリーン

250
185
12cm 22cm

グリップ付き **777378 44,000円** 税抜40,000円

●取り付け可能浴槽縁幅/4～14cm
●材質/ステンレス、アルミ、ポリプロピレン、ポリアセテート、エラストマー
●重量/4kg ■TAISコード/(緑)00254-000390 (白)00254-000389

リングアーム付き **777379 56,100円** 税抜51,000円

●取り付け可能浴槽縁幅/4～14cm
●材質/ステンレス、アルミ、ポリプロピレン、ポリアセテート、エラストマー
●重量/4.3kg ■TAISコード/00254-000393

介保 直

安寿 あんじゅ

“安寿”の「軽量浴槽台シリーズ」は出し入れ、お手入れ、楽しく！浴槽台の決定版

- 1 浴槽台 最軽量クラス2.0kg~
- 2 楽に取り出しできる持ち手
- 3 水キレ抜群の貫通構造

サイズ展開が豊富なので、どんな浴室環境にも適応します！

- 浅い浴槽も深い浴槽も
→幅広い高さ調節範囲8~30cm
- 狭い浴槽も広い浴槽も
→天板3サイズ(標準/ジャスト/ミニ)

高齢者や女性でも持ち上げが楽になり、出し入れの負担が軽減します。
※自重タイプの浴槽台

片手でしっかり掴める握りやすい持ち手で、楽に取り出せます。

天板から脚ゴムまで貫通する水抜き穴で、水中からでも水の抵抗が少なく出し入れができます。

①安寿 軽量浴槽台 標準/ジャスト/ミニ “あしびた”シリーズ

最軽量で浴槽への出し入れが楽

肩まで浸かれる低床タイプ追加

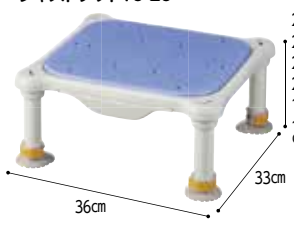

	標準(大サイズ)						ジャスト(中サイズ)						ミニ(小サイズ)													
	サイズ	レッド	ブルー	グリーン	重量	TAISコード	申込番号	サイズ	レッド	ブルー	グリーン	重量	TAISコード	申込番号	サイズ	レッド	ブルー	グリーン	重量	TAISコード	申込番号					
滑り止めタイプ 標準/ジャスト/ミニ	8-12	-	-	-	-	-	402835	8-12	536588	536589	536590	2.2kg	000614	402698	8-12	-	-	-	-	-	-	-				
	12-20	536525	536526	536527	2.4kg	000618		12-20	536550	536551	536552	2.3kg	000560		12-20	536570	536571	536572	2.0kg	000564	12-20	536570	536571	536572	2.0kg	000564
	16-26	536528	536529	536530	2.5kg	000619		16-26	536555	536556	536557	2.4kg	000561		16-26	536575	536576	536577	2.1kg	000565	16-26	536575	536576	536577	2.1kg	000565
ソフトタイプ 標準/ジャスト/ミニ	8-12	-	-	-	-	-	402836	8-12	536594	536595	536596	2.5kg	000616	402699	8-12	-	-	-	-	-	-	-	-	-	-	-
	12-20	536535	536536	536537	2.7kg	000621		12-20	536560	536561	536562	2.5kg	000562		12-20	536580	536581	536582	2.3kg	000566	12-20	536580	536581	536582	2.3kg	000566
	16-26	536538	536539	536540	2.8kg	000622		16-26	536565	536566	536567	2.6kg	000563		16-26	536585	536586	536587	2.4kg	000567	16-26	536585	536586	536587	2.4kg	000567
	20-30	536541	536542	536543	2.9kg	000623		20-30	536597	536598	536599	2.8kg	000617		20-30	-	-	-	-	-	-	-	-	-	-	-

※TAISコードのメーカーコード(アロン化成)を表わす00221は共通です。

介保 在

②安寿 ステンレス製浴槽台R “あしびた”シリーズ

多様なサイズと“あしびた”脚ゴムで横すべりを防止

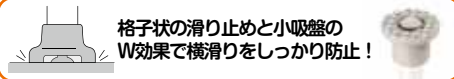

品名 申込番号	標準		標準ソフト		ジャスト		ジャストソフト		ミニ		ミニソフト	
	標準	ソフト	標準	ソフト	標準	ソフト	標準	ソフト	標準	ソフト	標準	ソフト
10	536440	536441	536440	536441	536490	536491	536500	536501	536460	536461	536470	536471
12-15	536442	536443	536442	536443	536492	536493	536501	536502	536462	536463	536472	536473
15-20	536444	536445	536444	536445	536494	536495	536502	536503	536464	536465	536474	536475
17.5-25	536448	536449	536448	536449	536496	536497	536503	536504	-	-	-	-
20-30	536446	536447	536446	536447	536498	536499	536504	-	-	-	-	-
重量	約2.6~3.6kg				約2.3~3.2kg				約2.1~2.6kg			

※ソフトタイプのブルーはありません。

■TAISコード 00221-000312 (全共通)

介保 在

③安寿 高さ調整付浴槽台R “かるぴったん”シリーズ

軽くて楽ちん
しっかり吸着

ブルー



滑り止めシート
レッド536480、ブルー536481
401314 24,200円 税抜22,000円

ソフトクッション
レッド536482
401315 26,950円 税抜24,500円

■重量/滑り止めシート:約2.5kg
ソフトクッション:約2.4kg

滑り止めシートミニタイプ
レッド536484、ブルー536483
401316 24,200円 税抜22,000円

ソフトクッションミニタイプ
レッド536486
401317 26,950円 税抜24,500円

■重量/滑り止めシート:約1.9kg
ソフトクッション:約1.8kg

■TAISコード/00221-000326 (全共通)

介保 在

④アルミ製浴槽台

高さを16cmから21cmまで調節可能。
1.9kgと軽量な浴槽台

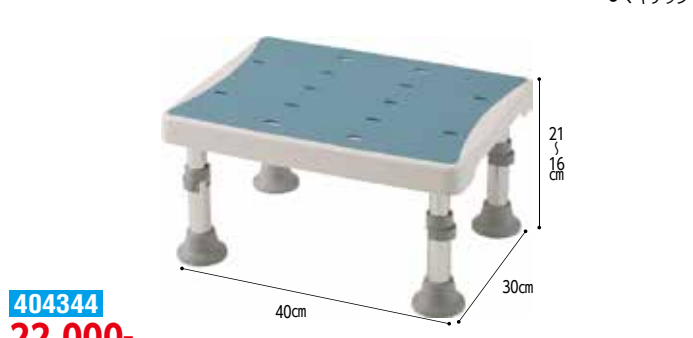

404344 22,000円 税抜20,000円

■重量/約1.9kg
■TAISコード 00690-000130

介保 在

①浴槽台(Air)

従来品よりさらに軽量、防汚加工もプラス

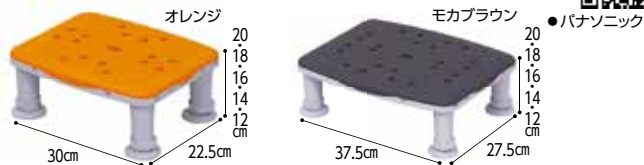

コンパクト1220 ■重量/1.5kg ■TAISコード 00980-000392 ■レギュラー1220 ■重量/1.7kg ■TAISコード 00980-000394

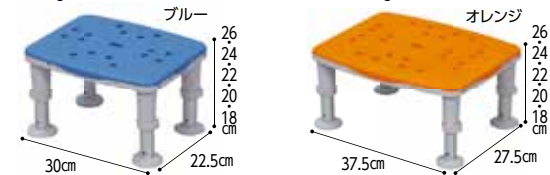

コンパクト1826 ■重量/1.6kg ■TAISコード 00980-000393 ■レギュラー1826 ■重量/1.8kg ■TAISコード 00980-000395

コンパクト				
品名	コンパクト			
申込番号	470784			
サイズ	価格	オレンジ	ブルー	モカブラウン
1220	23,980円 税抜21,800円	PN-L11120D	PN-L11120A	PN-L11120BR
1826		PN-L11126D	PN-L11126A	PN-L11126BR
レギュラー				
品名	レギュラー			
申込番号	470785			
サイズ	価格	オレンジ	ブルー	モカブラウン
1220	25,080円 税抜22,800円	PN-L11220D	PN-L11220A	PN-L11220BR
1826		PN-L11226D	PN-L11226A	PN-L11226BR

組済

介護 在

②浴槽台ソフト(Air)

従来品よりさらに軽量、防汚加工もプラス、ソフト座面タイプ



コンパクト1220 ■重量/1.9kg ■TAISコード 00980-000435 ■レギュラー1220 ■重量/2.4kg ■TAISコード 00980-000437



コンパクト1826 ■重量/2.0kg ■TAISコード 00980-000436 ■レギュラー1826 ■重量/2.5kg ■TAISコード 00980-000438

ソフトコンパクト				
品名	ソフトコンパクト			
申込番号	470976			
サイズ	価格	オレンジ	ブルー	モカブラウン
1220	26,180円 税抜23,800円	PN-L11320D	PN-L11320A	PN-L11320BR
1826		PN-L11326D	PN-L11326A	PN-L11326BR
ソフトレギュラー				
品名	ソフトレギュラー			
申込番号	470977			
サイズ	価格	オレンジ	ブルー	モカブラウン
1220	27,280円 税抜24,800円	PN-L11420D	PN-L11420A	PN-L11420BR
1826		PN-L11426D	PN-L11426A	PN-L11426BR

組済

介護 在

③浴槽台[ユクリア]軽量

スタンダードな軽量タイプ



コンパクト1220 ■重量/2.0kg ■TAISコード 00980-000263 ■レギュラー1220 ■重量/2.4kg ■TAISコード 00980-000265

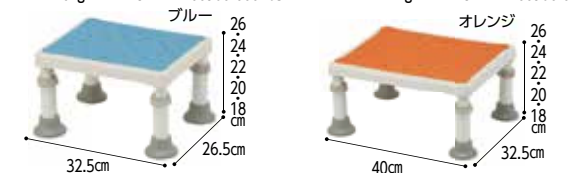

コンパクト1826 ■重量/2.1kg ■TAISコード 00980-000264 ■レギュラー1826 ■重量/2.5kg ■TAISコード 00980-000266

軽量コンパクト				
品名	軽量コンパクト			
申込番号	451403			
サイズ	価格	オレンジ	ブルー	モカブラウン
1220	23,100円 税抜21,000円	PN-L11720D	PN-L11720A	PN-L11720BR
1826		PN-L11726D	PN-L11726A	PN-L11726BR
軽量レギュラー				
品名	軽量レギュラー			
申込番号	451404			
サイズ	価格	オレンジ	ブルー	モカブラウン
1220	24,200円 税抜22,000円	PN-L11820D	PN-L11820A	PN-L11820BR
1826		PN-L11826D	PN-L11826A	PN-L11826BR

組済

介護 在

④浴槽台[ユクリア]ソフト

スタンダードなソフト座面タイプ



コンパクト1220 ■重量/2.3kg ■TAISコード 00980-000259 ■レギュラー1220 ■重量/3.2kg ■TAISコード 00980-000261



コンパクト1826 ■重量/2.4kg ■TAISコード 00980-000260 ■レギュラー1826 ■重量/3.3kg ■TAISコード 00980-000262

ソフトコンパクト				
品名	ソフトコンパクト			
申込番号	451405			
サイズ	価格	オレンジ	ブルー	モカブラウン
1220	25,300円 税抜23,000円	PN-L11520D	PN-L11520A	PN-L11520BR
1826		PN-L11526D	PN-L11526A	PN-L11526BR
ソフトレギュラー				
品名	ソフトレギュラー			
申込番号	451406			
サイズ	価格	オレンジ	ブルー	モカブラウン
1220	26,400円 税抜24,000円	PN-L11620D	PN-L11620A	PN-L11620BR
1826		PN-L11626D	PN-L11626A	PN-L11626BR

組済

介護 在

⑤ダイヤタッチ浴槽台(吸盤付)

ゴム製(天面)滑り止め浴槽台

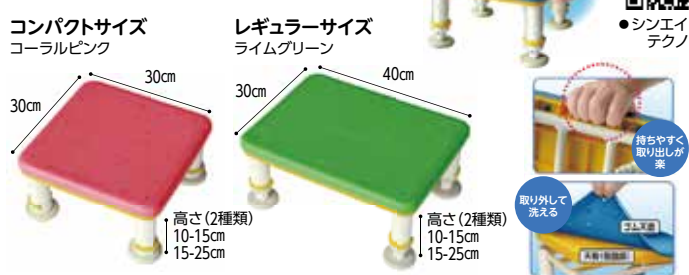

コンパクトサイズ(10-15、15-25) ■カラー/アクアブルー、ライムグリーン、コーラルピンク ■重量/(コンパクト10-15)2.1kg、(コンパクト15-25)2.4kg、(レギュラー10-15)2.4kg、(レギュラー15-25)2.8kg ■TAISコード(コンパクト10-15)01115-000097、(コンパクト15-25)01115-000098、(レギュラー10-15)01115-000099、(レギュラー15-25)01115-000100

組済

介護 在

⑥ユニプラス 浴槽内いす 80・120-200(BSN09)

「深く浸かれる最低床」+「幅広く高さ調節可能」



■重量/2.8kg ■カラー/ホワイト、レッドオレンジ ■TAISコード 00030-000219

組済

介護 在

①トライタッチ防カビプラス

水抜き穴付の安全すべり止めマット

おすすめ

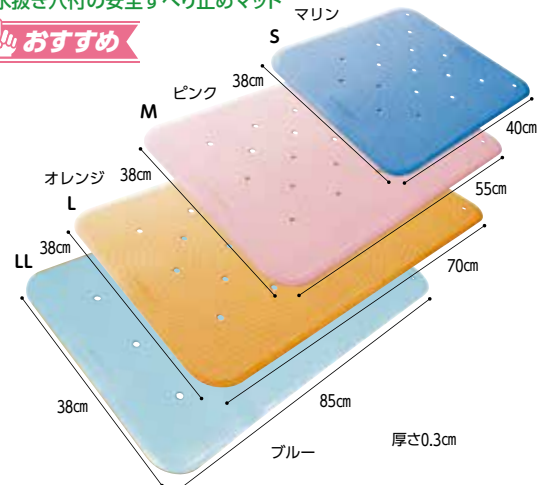

●ウエルファン

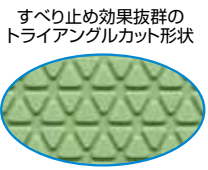

すべり止め効果抜群のトライアングルカット形状

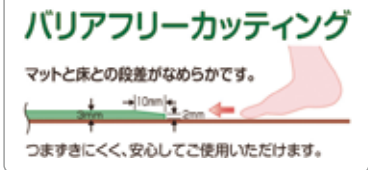

バリアフリーカッティング
マットと床との段差がなめらかです。
つまずきにくく、安心してご使用いただけます。



■水抜き穴付なので洗めやすく引き上げやすい。 ■水抜き穴付で水キリが良くすべり安全。

3333

幅38×長さ40cm **S 4,180円** 税抜3,800円
幅38×長さ70cm **L 5,390円** 税抜4,900円
幅38×長さ55cm **M 5,170円** 税抜4,700円
幅38×長さ85cm **LL 6,270円** 税抜5,700円

②ダイヤタッチ すべり止め健康お風呂マット

マイナスイオンでリフレッシュ



●シンエイテクノ

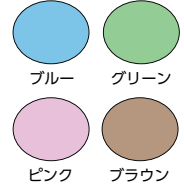

表面・裏面のダイヤカット形状が高いすべり止め効果を発揮

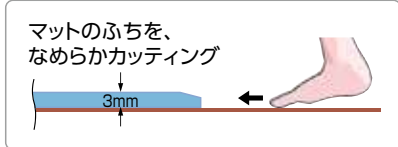
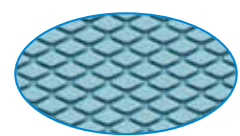

マットのふちを、なめらかカッティング

462001

幅38×長さ40×厚さ0.3cm **S 4,620円** 税抜4,200円
幅38×長さ70×厚さ0.3cm **L 6,380円** 税抜5,800円
幅38×長さ55×厚さ0.3cm **M 5,940円** 税抜5,400円
幅50×長さ80×厚さ0.3cm **L80 9,680円** 税抜8,800円
幅50×長さ100×厚さ0.3cm **L100 12,100円** 税抜11,000円

③トライタッチ防カビプラス(ハローキティ)

マットと床との段差がなめらかな、全周バリアフリーカットで、つまずきにくい



●ウエルファン

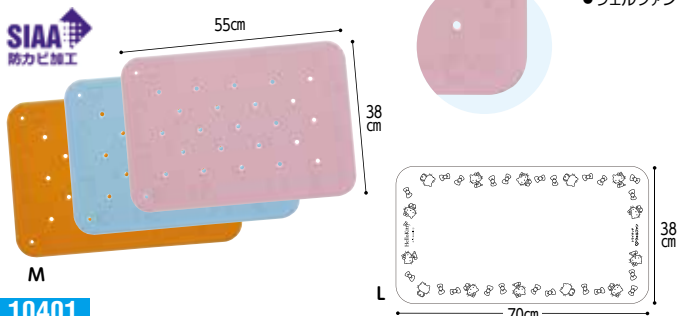

10401

幅38×長さ55cm **M 5,720円** 税抜5,200円
幅38×長さ70cm **L 6,050円** 税抜5,500円

④ダイヤタッチハイ

お風呂の底に沈めても色鮮やかで見つけやすい引き上げやすい



●シンエイテクノ

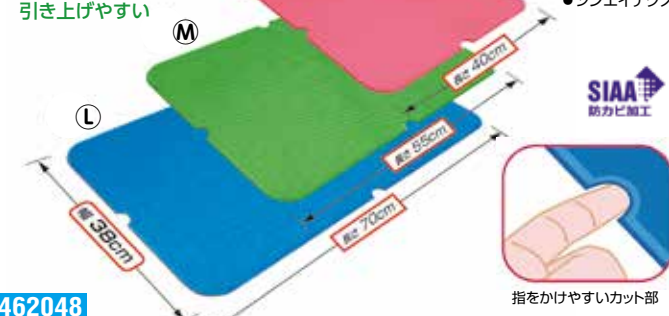

462048

幅38×長さ40×厚さ0.3cm **S 4,620円** 税抜4,200円
幅38×長さ55×厚さ0.3cm **M 5,940円** 税抜5,400円
幅38×長さ70×厚さ0.3cm **L 6,380円** 税抜5,800円

⑤ダイヤミニマット

マイナスイオンでリフレッシュ



●シンエイテクノ

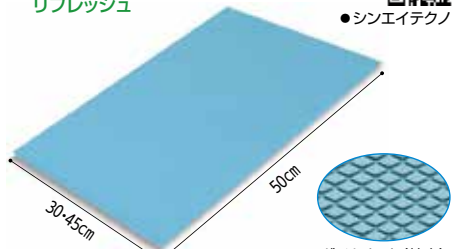

462005

30cm×50cm **3,740円** 税抜3,400円
45cm×50cm **5,060円** 税抜4,600円

⑥ダイヤばら

やさしいバラの花柄ですべり止め ヒモ通し穴



●シンエイテクノ

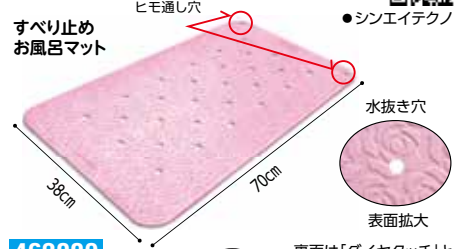

462009

38×70×0.3cm **6,380円** 税抜5,800円

⑦滑り止めバスマット

洗濯機で洗えてお手入れも簡単 吸盤でしっかり固定し、安全快適



●ジャパンインターナショナル コマース



468003

S:35×55cm **3,300円** 税抜3,000円
M:35×70cm **4,400円** 税抜4,000円
L:35×90cm **5,500円** 税抜5,000円
XL:55×80cm **5,940円** 税抜5,400円



固定できる吸盤式 洗い場にも使用可

①安寿 おく楽ぴったりマット

あらゆる浴槽へ隙間なく敷けるぴったりマット



402703 8,800円 税抜8,000円

■重量/約1.6kg ■材質/合成ゴム
●マットは縦横にカット可能。



●アロン化成

●どんな浴槽にも隙間なく敷けるぴったりマット
片面のカーブが大きい形状なので、底面カーブの大きい浴槽でも小さい浴槽でも、隅までぴったり寄せて敷けて、踏み込み安心。

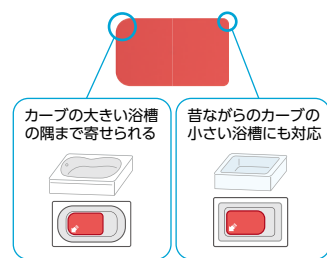

在

②安寿 おく楽 すべり止めマットKP

すべり止め機能が長く続くすべり止めマット

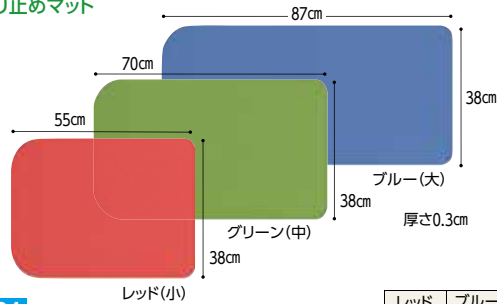

403221
小 6,050円 中 6,600円 大 7,700円
税抜5,500円 税抜6,000円 税抜7,000円

■材質/エラストマー樹脂
●金平糖模様の裏面シボでグリップ性アップ
●浴槽に隙間なく寄せられるマット角R形状

在



●アロン化成



③安寿 吸着すべり止めマット

吸盤タイプで横ずれ防止

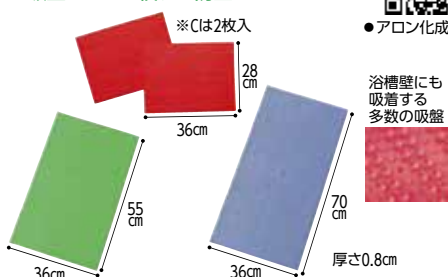

	レッド	ブルー	グリーン	重量	申込番号
C	535128	535127	535129	0.2kg	3205
S	535448	535447	535449	0.4kg	4130
M	535458	535457	535459	0.6kg	4131

C 6,380円 S 6,930円 M 8,030円

税抜5,800円 税抜6,300円 税抜7,300円
■材質/エラストマー樹脂



●アロン化成

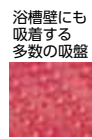

在

④すべり止めマット ユクリア

ステンレス浴槽でも使えるマット



451544
M 6,600円 L 6,930円
税抜6,000円 税抜6,300円

■重量/M:約800g、L:約1kg ■カラー/オレンジ、ブルー、ブラウン
■材質/合成ゴム
M/オレンジ:PN-L10201D、ブルー:PN-L10201A、ブラウン:PN-L10201BR
L/オレンジ:PN-L10202D、ブルー:PN-L10202A、ブラウン:PN-L10202BR



●パナソニック



360度高いグリップ力
辺が多いので多方向に対し高いグリップ力を発揮します



在

⑤オーバルリンク マットタイプ

表面に無数にあるオーバルリンクが驚異的なすべり防止効果を発揮

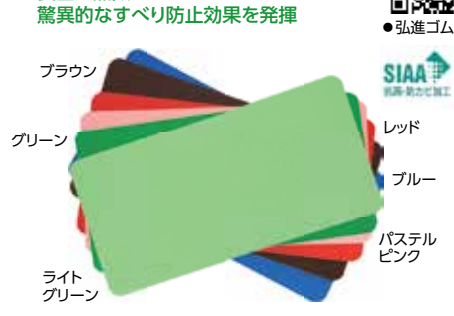

938001
M 6,160円 L 6,490円
税抜5,600円 税抜5,900円

■サイズ/M (38×55×0.2cm)、L (38×70×0.2cm)
●天然ゴム/SBR抗菌・防カビ加工



●弘進ゴム



在

⑥バスらぎ シリコンマット

人にやさしく、長く使えるシリコン素材

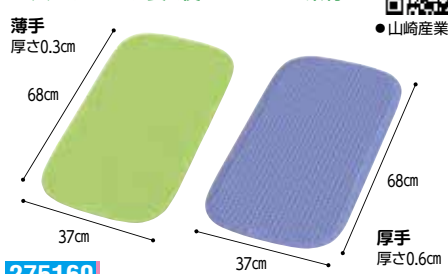

275160
薄手(グリーン) 6,600円 厚手(ブルー) 10,780円
税抜6,000円 税抜9,800円

■重量/0.7kg ■重量/1.2kg
■材質/シリコン(抗菌材配合)
●持ち運びしやすい軽量設計。
●クッション性に優れたマット。
※ステンレス製浴槽ではご使用をお控えください。



●山崎産業

在

⑦すべり止めマットV

石鹸や入浴剤が付着しても滑りにくい



543521 7,150円
■重量/約900g 税抜6,500円
■カラー/レッド、ブルー、ライトグリーン
■材質/合成ゴム (EPDM)



●ケアメディックス

「Vパターン」の特殊形状により、ステンレスはもちろん、木製FRP・人工大理石・ホーロー・タイル等、幅広い材質に対応しています。

在

⑧浴室内バスマット(YM001)

吸盤でしっかり吸着



306124
3,960円
税抜3,600円
■重量/0.7kg ■材質/天然ゴム



●幸和製作所

在

⑨お風呂洗い場マット

薄くて、ズレにくい



499046 8,470円 税抜7,700円

■サイズ/90cm×60cm
■材質/表面:SBR、芯材:ポリエステル・綿・レーヨン
●耐熱温度60℃ ●台湾製
●薄くてつまずきにくく、すべりにくいマットです。
※洗い場の上ですべらないかご確認ください。



●サンコー

在

⑩お風呂ピタットシート

ソフトでクッション性が高い接着固定式



4496
1号 3,740円 2号 4,730円
税抜3,400円 税抜4,300円

■カラー/ピンク、ブルー、オレンジ、グリーン
■材質/EVA発泡体、アクリル系粘着材



●ケアメディックス

在

⑪ノンスリップマット

裏面のノンスリップ加工により、ウェットな環境下でもマットがずれません



589025
8,910円
税抜8,100円

■重量/約385g
■材質/クロロプレンゴム、ナイロンジャージ
●保温効果に優れた3mm厚のクロロプレンゴムが衝撃を優しく吸収します。
●防水生地につき表面をドライに保ちます。多少濡れても乾きが早く衛生的です。
※凸凹がなくフラットな表面なので、すり足気味の方でも安心してご使用頂けます。



●レイクス21

在

①ダイヤロングマット 幅50cmの長尺すべり止めマット

大きな洗いのすべり止めマット

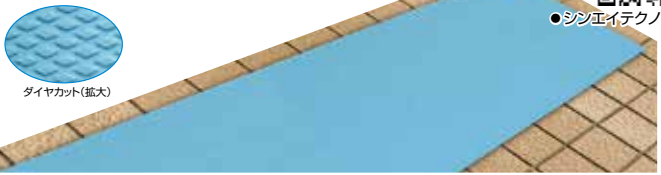

※1.2m・1.5m・2mは在庫しております。
※特注は幅50cm(固定)×2m以上で承ります。

マットのふちを、なめらかカッティング

462002	50cm×1.2m 14,520円 税抜13,200円	50cm×1.5m 18,150円 税抜16,500円	50cm×2m 24,200円 税抜22,000円	50cm×3m 36,300円 税抜33,000円
	50cm×4m 48,400円 税抜44,000円	50cm×5m 60,500円 税抜55,000円	50cm×10m 121,000円 税抜110,000円	50cm×20m 242,000円 税抜220,000円

■材質/ゴム ■日本製 ■水に濡れ易い廊下、脱衣場 ■プール周り (1.2、1.5、2mは **在**) **直**

②オーバルリンクロングタイプ

ご家庭や福祉施設等の
浴室内の転倒事故を防止



938002

L1	30,800円 税抜28,000円
L2	58,850円 税抜53,500円
L3	84,150円 税抜76,500円

■サイズ/
幅100cm、長さ L1:100cm L2:200cm L3:300cm、厚み0.25cm
■重量/L1:5kg L2:10kg L3:15kg ■カラー/ライトグリーン、グリーン
■材質/天然ゴム、SBR(抗菌・防カビ加工)
●施設等の広い浴槽、室内スロープでも使用可能です。
●ハサミやカッターで簡単にカットすることができます。

③安全歩行マット

水回りでも使えるすべり止めマット



415101 **30,800円** 税抜28,000円

■重量/約30kg ■材質/PVC
■カラー/グリーン、ブルー、グレー、ブラック、レッド、ブラウン

●ハサミやカッターで簡単にカット加工することができます。
●高いグリップ性能で足元のすべり止め対策に最適です。
●メッシュ構造で透水性に優れています。 ●耐久性に優れ一時的な車両の通行でも耐えられます。

④バイオクッション(2m幅×1m長単位)

施工簡単、抜群の衝撃
緩衝性クッション床材

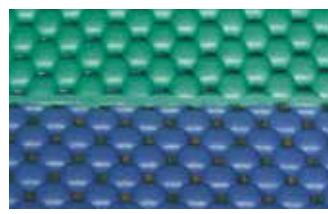

水はけが良く滑りにくい形状
10mm
グリーン、ブルー、アースカラー、ライトブルー、ベージュ
7mm
ライトグリーン、ライトブルー、ベージュ

厚さ10mm	3246	厚さ7mm	3247
	36,300円 税抜33,000円		33,440円 税抜30,400円

特注可能
幅1m、2m
長さ50cm単位(最長10m)

⑤安全スノコマット

割れにくく、
好きなサイズに
カットできる。

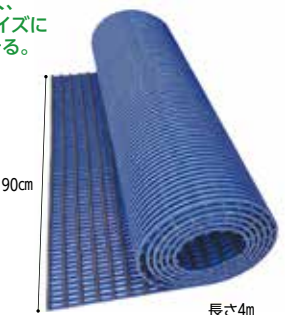

415107

58,300円 税抜53,000円

■重量/24.8kg ■材質/PVC
■カラー/ブルー、ベージュ

●通気性、水切れが良いので水がかかるところや湿気が多いところに。
●柔軟性のある素材なので割れにくい。好きなサイズにカットできます。
●玄関や脱衣所、浴室などに。

⑥コイル歩行マット

厚みがありクッション性に優れている。



415104

41,800円 税抜38,000円

■重量/27.4kg ■材質/PVC
■カラー/グリーン、レッド、ブラウン、ネイビー

●表面はコイル状のため厚みがありクッション性があります。
●裏地は強力なすべり止めシート付です。
●カッター、ハサミで好きな長さ、サイズにカットできます。

⑦wells シャワー温浴システム

入浴移動が困難な方へ浴用イスに座ったままで
温まることが可能



450311

ケーブル付き(HWS100)
118,800円
税抜108,000円

■TAISコード/ 00599-000019

ケーブル付き/
切替弁タイプ(HWS110)
129,800円
税抜118,000円

■TAISコード/ 00599-000020

■重量/約6kg
■耐荷重/100kg
■材質/全体・アーム:PP、
内部配管:塩化ビニール、
接続パイプ:アルミニウム
■カラー/ピンク

⑧オカモト 浴槽ニュー湯つくん

簡単組み立て、簡易浴槽



450344

マイクロバブルセット
(HWS120)
38,500円
税抜35,000円

932011

80,300円
税抜73,000円

■材質/本体:ポリウレタン、付属品:ポリ塩化ビニール
■使用目安温度/約45℃以下
■実効容量/約140ℓ ■梱包重量/6.5kg
■セット内容/浴槽本体、付属品(防水シート・排水ホース・フロア
ポンプ・洗髪ベルト)
■TAISコード 01941-000001

①介護用洗身用具 switle BODY

要介護者をベッドに寝かせたまま、簡単に洗身が可能



343101 184,800円 税抜168,000円

- サイズ/外形寸法(幅×奥行×高さ):48×23×29cm
- 重量/約5.5kg(ACアダプター、水、ソープを含まず)
- 電源/入力:AC100-240V ■TAISコード 02201-000001
- 1Lの水のみで全身をシャワーを浴びるように洗身



- 全身の洗身を1台で対応
- 柔らかい使い心地のスポンジヘッド

専用ソープ 343102 3,300円 税抜3,000円



専用スポンジ 343103 1,320円 税抜1,200円



(専用ソープ・専用スポンジ) 在 直



●シリウス

②簡易浴槽 湯った〜II

いつでも自宅で入浴できる在宅介護浴槽

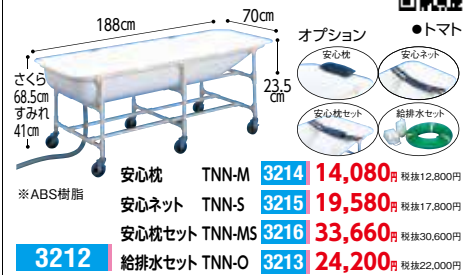

さくら 294,800円 税抜268,000円 (キャスター付) ■TAISコード 00472-000035

すみれ 272,800円 税抜248,000円 ■TAISコード 00472-000035

- ホース長/2m
- 満水容量/193ℓ
- 重量/(さくら)27.5kg (すみれ)18kg

組済

介保 直



●トマト

③どこでもミラバス ポータブル

10分湯船に浸かるだけで、体を自動で洗浄



●サイエンス

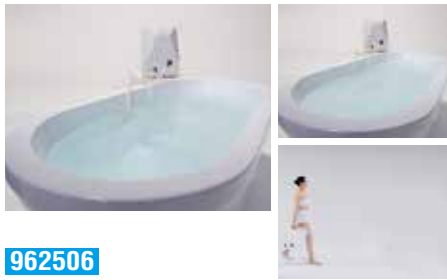

962506

327,800円 税抜298,000円

- サイズ/高さ約370×幅約280×奥行約160mm(突起部約190mm)
- 重量/8.6kg(本体7kg 電源ボックス1.6kg)
- 湯船にマイクロバブルを大量に発生させて、体の肌表面、毛穴の汚れを隅々まで落としてくれます。
- 取付しないので、持ち運びができます。

AC100V 直

④ミラブルzero

新たに2つの水流を加え、バブル量増加 洗浄力UP



●サイエンス



962507

49,390円 税抜44,900円

- サイズ/高さ220mm、横110mm
- 重量/366g
- 材質/ABS樹脂、ポリカーボネート (トルネードスティック)

トルネードスティック 962503 3,190円 税抜2,900円

962507 49,390円 税抜44,900円

■サイズ/高さ220mm、横110mm

■重量/366g

■材質/ABS樹脂、ポリカーボネート (トルネードスティック) 在 直

⑤介護用洗髪槽 CARE GEAR

プロの視点で生まれた、介護を支える洗髪槽



●タナック



341506

32,780円 税抜29,800円

- サイズ/広げた状態:W69.5×D37.5×H19.5cm
- 畳んだ状態:W35×D37.5×H6cm
- 重量/0.8kg
- 材質/本体:ポリウレタンフィルム ポンプ・排水ホース:PE
- 看護技術専門家×福祉デザイン専門家がタッグ
- 患者さんの移動は最小限でOK

●付属品セット

●ごしごし洗ってもはねる心配なし

●付属品セット 在

⑥洗髪シャワー(KS-115)

ポンプで湯を吸い上げる 簡易シャワー



●キヨタ



831037

21,780円 税抜19,800円

- サイズ/シャワーヘッド部:幅6×奥行6×高さ12cm、ホース長さ:162cm、ポンプコード長さ:400cm
- 電源/AC100V(50/60Hz) ■ポンプ/軸流式
- シャワーヘッド/止水機能付(回転式)
- 重量/約700g ■材質/ABS樹脂 ■流量/約2ℓ/分

- 軽量・バック付で持ち運びも便利。

在

⑦オカモト 洗髪器 サッパリさん

寝たまま洗髪



●オカモト



932035

25,300円 税抜23,000円

- 材質/本体:ポリウレタン(抗菌加工)、防水シート・エプロン・枕:ポリ塩化ビニール・ポリエステル
- 使用目安温度/40℃前後
- 本体実効容量/約7ℓ ■本体重量/570g
- セット/本体、付属品(防水シート・エプロン・枕・排水ホース・ハンドポンプ・エアークレンジ専用ボトル2本)
- 防水シートサイズ/95cm×65cm

在 直

⑧パパットケリー/ライト

ベッドの上で簡単に使える 使い捨て洗髪用具



●ワノケア



704701

770円 税抜700円

汚水袋付タイプ (WCR-A001)

704702

704円 税抜640円

汚水袋なしタイプ (WCR-B007)

在

⑨洗髪シート 颯っぱりさん(10枚入)

ベッドや布団に寝たまま洗髪



●三恵



581103

3,817円 税抜3,470円

- サイズ/シート全体:約900×1100mm ケープ部:約900×500mm 吸水シート部:約900×600mm
- 材質/ケープ部:レーヨン不織布、ポリエチレン 吸水シート部:(表面材)ポリエステル綿状パルプ、(吸水紙)高分子吸水材、(防水材)ポリエチレン
- 吸水量/約1500cc

在

⑩シャンプーハット(6048)

伸縮性があり しっかりフィット



●大阪エンゼル



886294

1,078円 税抜980円

- 素材/EVA樹脂
- 頭囲約54cm〜60cmまで広くご利用いただけます。

在

⑪ハビナース シャンプーハット

前かがみの姿勢が 困難な方におすすめ



●ピジョンタヒラ



919003

1,760円 税抜1,600円

- カラー/ページュ
- 素材/ポリエステル100%
- サイズ/頭回り調整範囲 50〜58cm位(ホック3段階)

在

①ハダピカイゴ ロング/ミニ

ゴムのチカラで水だけで洗える
介護用タオル



●ナチハマ



696003

ロング 1,540円 税抜1,400円 ミニ 880円 税抜800円

■カラー/ブラウン、グリーン ■サイズ/(ロング)約25×85cm (ミニ)約25×40cm
■素材/タオル地:綿100% 表面処理:合成ゴムラテックス(エポクリン®加工)
●ゴムの厚みと弾力性により、お湯に濡らして拭くだけで、力をいれなくても汚れを落とします。
●乾燥肌や敏感肌の方に最適です。
※使い始めは表面が硬くなっているため、お湯で濡らしてもみほくしてください。洗濯機・乾燥機の使用も可能です。
軽く擦るだけで汚れが落ちますので擦りすぎにご注意ください。
傷や湿疹のある部位には使用しないでください。
塩素系漂白剤のご使用はおやめください。

在

②シルクタオル

(フリーシルク加工)

お子様や肌の敏感な方も
安心して使用可能



●神戸生絲



921160 1,760円 税抜1,600円

■サイズ/82×32cm ■素材/シルク 100%

■カラー/サックス、ラベンダー、オフホワイト、ピンク
●肌への刺激性の少ない染料を使用しています。
●古い角質や老廃物を取り除き、お肌のザラつきを防ぎます。

在

③全身つるんと
消しゴムタオル

特殊樹脂加工で黒ずみ、
プツプツをきれいにオフ



●コジット



458668

990円

税抜900円

■素材/タオル:綿55%、ナイロン45%
柄部分: EVA樹脂

■サイズ/約21×90cm
●角質など気になる部位に普段通りに使うだけ。
●白金ナノコロイド配合

在

④ふわ泡ボディタオル

天然素材100%だから
ボディタオル以外でも使用可能



●トップファクトリー

NEW

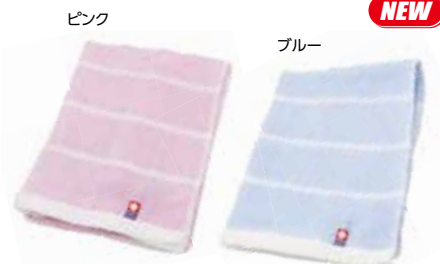

804601

877円 税抜798円

■サイズ/約34×90cm ■材質/綿100%

●空気と洗浄成分をたっぷり取り込むので、
きめ細やかなやさしい泡を作ります
●乾きが早く、速乾性に優れています

在

⑤浴用やわらかナイロン手袋

介助する方におすすめな手袋
干すのに便利なひも付き



●辻一

NEW



787718

748円 税抜680円

■サイズ/フリーサイズ タテ:20cm ヨコ:17cm

■材質/ナイロン100%

●体のすみずみ(足の指の間など)まで洗える浴用手袋

在

⑥透明肌竹炭ボディ
ロングブラシ

とろけるような極細毛で
汚れスッカリ



●コジット



458619

1,848円 税抜1,680円

■材質/ハンドル:ABS樹脂、毛:ポリエステル

■重量/約130g

●背中まで届きやすいロングブラシ

在

⑦洗顔スポンジ

水だけで優しく洗える洗顔スポンジ



●ナチハマ

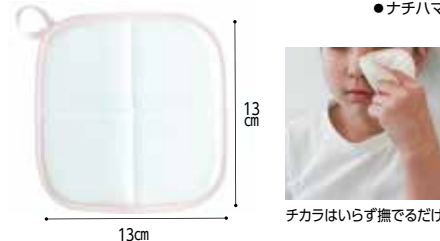

696004 1,100円 税抜1,000円

■材質/表面:綿100% 中芯:ウレタンフォーム

表面処理:合成ゴムラテックス(エポクリン®加工)

●日々のモーニングケアや入浴時に顔でも体でも

●乾燥肌や敏感肌の方に最適

※使い始めは表面が硬くなっているため、お湯で濡らしてもみほくしてください。軽く擦るだけで汚れが落ちますので擦りすぎにご注意ください。

※塩素系漂白剤使用不可

在

⑧あしゆびさ〜らピュア+

足の臭いや
水虫対策・
足元ケアの
決定版!



●ドットアンドピット



795901

3,520円 税抜3,200円

■材質/綿100% ■サイズ/78×10cm

■カラー/アイボリー系生成り

●あしゆび間の汚れを簡単に除去できます。

●持ち手がついて扱いやすい構造です。

在

⑨安寿 湯おけスタンド

(535-184・187)

楽な姿勢で洗髪・洗顔



●アロン化成

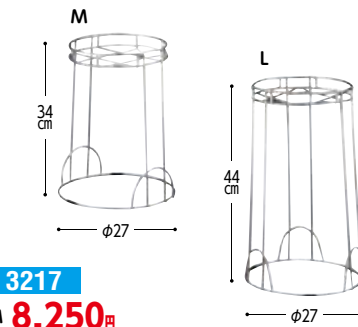

3217

M 8,250円

税抜7,500円

L 8,800円

税抜8,000円

在

⑩リラックス足湯

より快適な足元ゆったり設計



●イノマタ化学



136139 1,430円 税抜1,300円

■対応足サイズ/26cmまで

●足を入れやすい斜め構造なので、
背をもたれゆったりリラックスできます。

在

⑪ハユール フットバケツ

フタ付きで物が置ける足湯バケツ



●リッチェル



426478

1,650円 税抜1,500円

●フタは外すことができます。

在

⑫ハユール フットケアマット

指間、足裏をやさしくマッサージ



●リッチェル



426477

2,750円 税抜2,500円

■カラー/ブラウン、ピンク

■材質/熱可塑性エラストマー

在

①抗菌バスタオル(H-070)

抗菌効果が強く、長く持続



●キヨタ



831050 2,282円 税抜2,075円

■素材/綿100% ■サイズ/58×120cm
■カラー/ホワイト、イエロー、オレンジ、ピンク、ブルー、グリーン

●抗菌効果が強く、長く持続する抗菌タオルです。
●ヒノキオイルマイクロカプセル加工で不快な臭いの抑制、防臭効果があるので、タオル自体は臭くなりません。

在

②バスタオルミニ

コットン100%で耐久性の強いショートパイル



●フィティヴィジョナリー



635502 2,178円 税抜1,980円

■素材/綿100% ■サイズ/80×150cm
■カラー/ベージュ、キャメル、ブラウン

●パイルが短めなので、耐久性が強く毛羽立ちにくいタイプです。

在

③バスタオル卒業宣言

タオルサイズで驚きの吸収力。大きなバスタオルから卒業



●ケアファッション



キャンバスブルー
サクラピンク
シナモン
エメラルドグリーン
ピスタチオグリーン
パールグレー

247351

1,540円 税抜1,400円

■素材/綿100%
■サイズ/33×100cm

●一般的なタオルと比べて6倍以上の吸収力。

在

④カラータオル

柔かい風合いの国産タオル



●永橋染織



136137

2,420円 税抜2,200円

※同色12枚入になります。

■素材/綿100%
■サイズ/34×83cm ■日本製
■カラー/ホワイト、ピンク、ブルー、グリーン、イエロー

●高吸水タオルなので、この1枚でバスタオルの代わりとして使えます。

在

⑤フェイスタオル(5枚組)カラー

枚数を揃えておきたいタオルのお買い得セット



●ケアファッション



244627

968円 税抜880円

■素材/綿100%
■サイズ/34×80cm
■カラー/ブルー、ピンク、白、イエロー、グリーン

在

⑥カラッと部屋干し優等生フェイスタオル

今治タオルブランド、ガーゼとタオル地でよく吸い乾く



●メルケット

NEW



783305

2,178円 税抜1,980円

■素材/綿100%
■サイズ/34×80cm

●部屋干しで約1時間で乾く! 外に干せない時期も衛生的

在

⑦やまと木綿 空ごこちタオル

高吸水でのび〜る! タオルです



●辻一



若苗 浅紫 乙女 麴

787717

1,580円

税抜1,436円

■材質/綿、ポリエステル、ポリウレタン
■サイズ/約34×80cm
●伸びる素材で、頭に巻いたり、背中を拭きやすいです

在

⑧ユニバーサル シャワーフック

従来のシャワーフックに差し込むだけ



●増田樹脂化学工業



ホワイト

743501 2,860円 税抜2,600円

■材質/ABS樹脂、POM樹脂、エラストマー樹脂
●シャワーの角度、方向を自由に変えられます。フリージョイント部(ボール)が自由に動いて固定できるため介護者の両手がフリーになります。
●壁とシャワーヘッドの距離が出るため、シャワーキャリー等での入浴時に大変便利です。
●他カラーもあります。

在

⑨マイナスイオンドライヤー

約480gの軽量タイプ



●KOIZUMI



奥行9.6cm ブルー

21.5cm

915399

3,850円

税抜3,500円

■カラー/ブルー、ホワイト
■重量/約480g
●パワーアップノズルで風速・風圧アップ
AC100V

在

⑩タンブルティーザー

すべての髪に寄り添い、あなたの輝く毎日を応援



●ダイワ商事



ソフト アイボリー

ブラック

リビング コーラル

アイリス ピーチ

マゼンタ

リッチ ブラック

サロンエリート

315101

3,190円 税抜2,900円

■重量/90g
■材質/熱可塑性ポリエーテルエステルエラストマー

ザ・アルティメット ディタングラーPro

315102

3,850円 税抜3,500円

■重量/90g

アルティメット

315103

3,740円 税抜3,400円

■重量/140g

在

⑪エミット スカルプブラシ PATRA

頭皮の歯ブラシ



●エミット



3.6cm

15.5cm

4.4cm

237502

5,940円

税抜5,400円

■材質/スカルプブラシ:ABS樹脂(グリップ)、ナイロン(ピン)
専用スタンド:ポリカーボネイト
■重量/スカルプブラシ:77g 専用スタンド:52g
●シャンプーの時に使用してもらおうブラシです。
●指で取り切れない毛穴汚れをブラシでとることで、臭いの原因がなくなるので臭い軽減52%(第三者機関調べ)

在

① 特浴用アクションパッド

介助者の負担を軽減! 身体を優しく支えるパッド!

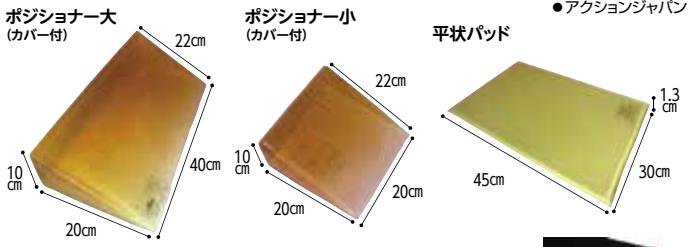

663525
 ポジショナー大 (#40690) **48,400円** 税抜44,000円
 重量 / 4.7kg

663526
 ポジショナー小 (#40691) **37,400円** 税抜34,000円
 重量 / 2.4kg

663527
 平状パッド (#40692) **21,450円** 税抜19,500円
 重量 / 1.9kg

■カバー / ポリエステル (平状パッドはカバーなし) ■中材 / アクトンドライポリマー

② 入浴サポートクッションⅡ

お風呂で便利な沈むクッション。広範囲のメッシュ素材で、使用後の水抜けが早い

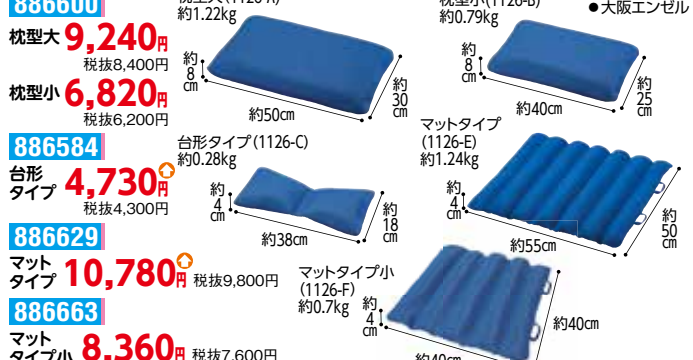

886600
 枕型大 **9,240円** 税抜8,400円
 枕型小 **6,820円** 税抜6,200円

886584
 台形タイプ **4,730円** 税抜4,300円

886629
 マットタイプ **10,780円** 税抜9,800円

886663
 マットタイプ小 **8,360円** 税抜7,600円

■カラー / ブルー ■素材 / 側地表面: ポリエステル100% (立体メッシュ防カビ加工)、側地裏面: ポリエステル100% (メッシュ)、中身: ポリエチレン (自沈抗菌ビーズ)

乾燥機 (60°C・30分以内) ※ご使用の際には、浴槽に沈めて空気を抜いた上でご使用ください。

③ 浴そう 座ぶとん (FR501)

浴槽内のお尻の痛さを軽減、正座入浴に最適

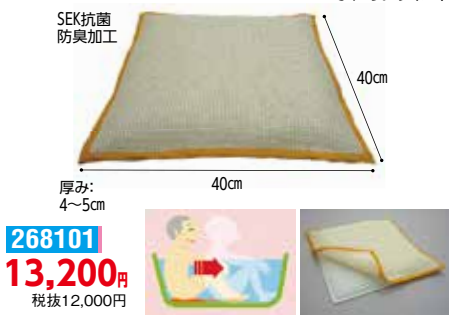

268101
13,200円 税抜12,000円

■重量 / 約1130g
 ■材質 / 本体クッション: ポリエーテル、ポリエステル
 カバー・裏面すべり止めシート: 塩化ビニール

268103 すべり止めカバー 3,300円 (税抜)

268107 使い捨て不織布カバー 1,000円 (税抜)

④ テイコブ 楽々 入浴用介助ベルト

介助者の足腰の負担を軽減するソフトなクッション素材の介助ベルト



306371
10,450円 税抜9,500円

■適用胴囲サイズ / 約60~110cm 幅 / 約10cm
 ■最大使用者体重 / 100kg
 ■TAISコード 00030-000101

●ソフトでつかみやすい縦・横の持ち手。
 ●クッション入りで腰への負担軽減。
 ●介助者に装着します。

⑤ テイコブ X型入浴用介助ベルト (M)

両足と腰のしっかり固定



306372
15,620円 税抜14,200円

■適用胴囲サイズ / 約80~100cm 適用大腿囲サイズ / 約50~65cm
 ■最大使用者体重 / 80kg
 ■TAISコード 00030-000102

●つかみやすい縦・横の持ち手。

⑥ 新・入浴用キャリアベルト (000-7116・7117・7118)

入浴をサポートする介助ベルト



367138
11,880円 税抜10,800円

■適用ウエスト周囲 / S 50~70cm、M 60~100cm、L 80~120cm
 ■TAISコード (S・M・L) 01109-000001

●本体肌面: ウレタンパット
 ●入浴介助時の持ち手として。
 ●肌に優しく水に濡れても滑りにくい。

⑦ リフティタミ (入浴用介助ベルト)

背面、臀部、膝を安定支持し、介助時に負担なく起立・移乗させることが可能



505309
49,500円 税抜45,000円

■重量 / 0.7kg ■膝ベルト部 / 縦14×横114cm (紐長75cm)
 ■材質 / 豊部: ポリプロピレン、ソフトボード、ポリエチレン、ゴム
 その他: ポリエステル100%、プラスチックバックル

■TAISコード 01652-000007
 ●必ず膝ベルト部を同時にご使用ください。

⑧ デイエール ケアミュール

介護者の足を護るサンダル



509408
2,530円 税抜2,300円

■サイズ / M (約22~25cm)、L (約25~28cm)
 ■カラー / ホワイト ■重量 / Mサイズ: 約209g、Lサイズ: 約298g
 ■素材 / EVA樹脂

●濡れた面を捉える形状の特殊ソールですべりにくい。

⑨ PitattoⅢ サンダル

入浴介助に最適



253039
5,280円 税抜4,800円

■サイズ / S (22.5~24)、M (24.5~26)、L (26.5~28)
 ■カラー / ホワイト ■重量 / 210g (片足Mサイズ)
 ■靴底素材 / ゴム底 (ハイバー V) (合成ゴム)

●つま先を覆う事で、ストレッチャー・車いすの車輪からつま先を守ります。

⑩ ワークサンダル

入浴介護や室内で滑りにくいサンダル



192075
3,960円 税抜3,600円

■サイズ / 23.0~27.0 (1.0cmきざみ)
 ■重量 (25cm片足) / 260g
 ■素材 / 甲・EVA、底: ゴム底 (耐油性)

●耐滑試験 (JIS8101:2006) 性能基準クリアした底材。
 ●つま先は水滴の侵入を防ぎ、サイドホールで通気性確保。

⑪ 楽びたサンダル/LS-3

軽くて、強く、疲れにくい



226019
2,420円 税抜2,200円

■サイズ / 5号 (22.5~23)、6号 (23.5~24)、7号 (24.5~25)、8号 (25.5~26)、9号 (26.5~27)

■素材 / EVA

●足の健康を考慮したコンフォート構造で快適な歩行と履き心地。

①入浴ケアか〜るいエプロンII(6018)

軽くてかさばりません
886520
M 5,280円
L 5,720円
LL 6,160円
ターコイズブルー
素材/ポリエステル100%

②入浴介助エプロン(ひとタイプ)(6013)

二重巻のひもでしっかり装着
886261
M 7,150円
L 7,810円
LL 8,580円
ピンク ホワイト
素材/ポリエステル100%

③ウィズエール 入浴介助エプロン

表面は防水で安心です
136269
M 4,620円
L 4,840円
LL 5,060円
素材/ポリエステル100%

④入浴介護用エプロン

抗菌防臭加工で水回りでも清潔
674004
M 6,490円
L 6,930円
LL 8,580円
ブルー
素材/ポリエステル100%

⑤パツとつけられる入浴介護エプロン

軽くて動きやすく着脱が簡単
192003
4,400円
カラー/バナナ、ピーチ
素材/表面:ポリエステル100%はっ水

⑥軽やか介助用エプロン

肩への負担が少なく、脱ぎ着がしやすい防水エプロン
919069
7,700円
カラー/ (男性用)グリーン (女性用)ピンク
素材/ポリエステル100%

⑦業務用バスマット「乾度良好」Ag+

吸水・速乾機能に加え Ag+(銀イオン)の抗菌機能
300630
50x80cm 6,600円
60x90cm 8,800円
オレンジ、グリーン、ベージュ、ブラウン

⑧水だけで汚れを落とすバスマシン

ゴムのチカラでお風呂掃除。時短と節水にこのブラシ
696005
1,650円
アイボリー、グレー
素材/柄部:ポリプロピレン

⑨パワーバイオ お風呂のカビきれい

お風呂の天井に貼るだけで防カビ!
458529
1,078円
材質/中身:珪藻土、微生物

⑩ウルトラハードクリーナー

手強い汚れを根本解決する超強力洗剤シリーズ!
891301
1,518円
内容量/700ml
成分/界面活性剤



⑪乳酸クリーナー 水あかグッバイ 500ml

乳酸+リンゴ酸で お風呂まわりの水あかを落とす!
729232
1,100円
内容量/500ml
成分/発酵乳酸

⑫乳酸クリーナー カビグッバイ 500ml

乳酸パワーで落とす 人にやさしいクリーナー
729233
1,100円
内容量/500ml
成分/発酵乳酸



①水のいらない泡なしシャンプーウェット手袋
 水を使わずに洗髪でき、タオルでの拭取りが不要
 ●四国紙販売

704505 305円 税抜278円
 ■入数/2枚 ■サイズ/約25×25cm
 ■素材/表:レーヨン・ポリプロピレン 裏:ポリプロピレン
 ■香料/フルーティーフローラルの香り
 ●メントール成分で爽快感を得られ、みかんエキスで保湿効果が高いです。

在



②ふくだけ簡単シャンプーナップ
 髪に汚れも拭きだけでOK
 ●ビジョントヒラ

682300 550円 税抜500円
 ■サイズ/20cm×23cm
 ■袋/30枚入
 ●水を使わず、拭きとりも不要なシャンプー用ウェットティッシュです。
 ●ほのかなシトラスの香り。

在



③ドライシャワーシートリフレッシュサボン
 洗い流し不要シャンプー(髪・頭皮・体用)
 ●スキューズミー

362103 660円 税抜600円
 ■袋/20枚入 ■香り/リフレッシュサボンの香り
 ●髪や体のベタつき・ニオイ・かゆみが気になるときに、サッと拭き取るだけでひんやり爽快、シャワー後のようなサラサラに

在



④お湯のいらない泡シャンプー
 入浴できない時も髪と頭皮スッキリ
 ●ビジョントヒラ

682427 1,100円 税抜1,000円
 ■容量/200ml
 ■香り/フローラルの香り
 ●コンディショニング成分配合で髪がしなやかになります。

泡 弱酸性 在

⑤100年快適生活水のいらないドライシャンプー
 入浴できない時や災害時に役立つドライシャンプー
 ●マックス

408528 1,100円 税抜1,000円
 ■容量/200ml
 ■香り/ハーブ&フォレストの香り
 ●速乾性のあるスプレータイプです。
 ●柿渋エキス配合で頭の気になるニオイもスッキリ

在



⑥ドライシャンプークラシックコットン
 洗い流し不要のシャンプー。さらふわ髪に
 ●スキューズミー



362102 1,320円 税抜1,200円
 ■使用回数/25回
 ■香り/クラシックコットンの香り
 ■内容量/80g
 ●皮脂吸収パウダーを配合、頭皮のベタつきをリセット。
 ●かゆみ抑制成分配合。

在

⑦清拭料
 お湯に溶かすだけでかんたんに洗浄、保湿
 洗い流しも不要
 ●ビジョントヒラ

さっぱりタイプ **4654 1,980円** 税抜1,800円
 しっとりタイプ **836010 2,475円** 税抜2,250円
 ■容量/1L
 ■香り/さっぱりタイプ:グリーンフローラルの香り しっとりタイプ:ウッディフローラルの香り
 ●フラボノイド含有植物成分(保湿成分)、植物性保湿成分配合。
 ●約200回分。●お肌と同じ弱酸性。

在



⑧うるおうからだふき液体タイプ
 かさつきがちなお肌をすべすべに保つ
 ●ビジョントヒラ



682429 1,210円 税抜1,100円
 ■容量/400ml
 ■香り/ウッディフローラルの香り
 ●お湯にとかしてふくだけ、すすぎ不要。
 ●約80回分。●植物性保湿成分配合

弱酸性 在



⑨さっぱりからだふき液体タイプ
 お肌をさっぱりさわやかに保つ
 ●ビジョントヒラ

682428 1,210円 税抜1,100円
 ■容量/400ml
 ■香り/グリーンフローラルの香り
 ●お湯にとかしてふくだけ、すすぎ不要。
 ●弱酸性です。●約80回分。
 ●植物性保湿成分配合

弱酸性 在



⑩泡でさっぱりからだふき
 泡だからすぐに使える
 ●ビジョントヒラ

682430 500ml 1,320円 税抜1,200円
682478 400ml(詰替用) 880円 税抜800円
 ■香り/グリーンフローラルの香り
 ●ふきなおし、すすぎ不要。
 ●約100回分(詰替用約80回分)
 ●植物性保湿成分配合

泡 弱酸性 在



⑪アラ!ドライナリング
 お湯のいらない全身清拭料
 ●フェニックス

902053 550ml 1,320円 税抜1,200円
40 4,950円 税抜4,500円
 ■香り/オレンジ精油の香り
 ■成分/オーガニックココナッツオイル、グリチルリチン酸2K(甘草由来)
 ●拭きただけでお風呂に入ったようなさっぱり感。
 ●汗、皮脂、ニオイも泡でスッキリ。

泡 全身タイプ 弱酸性 在



⑫100年快適生活柿渋エキス配合清拭料泡タイプ
 入浴できない時の簡単ケア
 ●マックス

408531 968円 税抜880円
 ■容量/480ml
 ●ふくだけでお肌の汚れとニオイをスッキリ落とします。

泡 全身タイプ 弱酸性 在

⑬ケアハートウルオーニ
 全身清拭フォーム泡タイプ
 泡でやさしくふきとるだけで、全身すっきり
 ●玉川衛材

218078 1,210円 税抜1,100円
 ■容量/500ml
 ●髪・頭皮にもからだにも使えて、全身きれいになる。さわやかなレモンの香り。

泡 全身タイプ 在



⑭上がり湯アミノローション
 上がり湯に、お風呂に、清拭に
 ●サラヤ



975468 1,232円 税抜1,120円
 ■容量/500ml
 ●やさしい「さくらの香り」。どなたにも愛されるさくらの香りが、豊かなバスタイムを演出します。

全身タイプ 在



⑮アレルジーナ
 抗ヒスタミン成分配合泡ボディソープ
 ムスカム肌にお悩みの方へ
 医薬部外品
 ●マックス

450ml(本体) **408526 877円** 税抜798円
 400ml(詰替) **408527 657円** 税抜598円
 ■有効成分/ジフェンヒドラミン塩酸塩、イソプロピルメチルフェノール
 ●抗ヒスタミン成分ジフェンヒドラミン塩酸塩配合

泡 無香料 在

⑯アラ!弱酸性ボディソープ
 植物由来の保湿成分で、お肌の潤いを守りながら洗浄!
 ●フェニックス

902006 1,650円 1000ml(ボトル) 1L詰替 税抜1,500円
1,100円 税抜1,000円
 ■香り/シトラスフローラルの香り
 ●エコを意識した、つぶせる減容容器。

弱酸性 在

①カウブランド ツナグケア

泡切れ良く、洗い場に泡がたまりにくいから滑りにくい



顔も洗える リンスインボディソープ シャンプー 175701 175702 1,320円

②アラ薬用ナリシグマイルドEX

ニオイの元となる雑菌を洗い流し不快臭を抑える全身洗淨料



1000ml 902045 1,650円 18L 902046 17,600円

③ソフィール 全身シャンプー

うるおい成分植物性セラミド(グルコシルセラミド)配合の全身シャンプー



852062 4,840円

④Dear viridian 全身洗淨料

うるおいを与えて、肌の状態を整える



260108 15,510円

⑤あたまとからだの全身あわシャンプー

しっとりうるおう、ふんわり泡の贅沢ケア



794066 1,650円 4L 3,300円

⑥うるおいの木 泡の全身シャンプー

保湿成分ピジョン ディープモイスチャー配合



682477 17,160円

⑦トータルフォーム (全身洗淨料)

敏感肌用で頭+顔+体をトータルに洗えます



388102 16,500円

⑧Dear navy ボディソープ シャンプー コンディショナー

深海・深水・南国をイメージ トロピカルティーの香り



260101 260102 260103 8,921円

⑨椿ボディソープ・リンスインシャンプー

椿オイルでしっとり



408001 408029 10,175円

⑩クリアスクリット

さっぱりとした洗心地、爽やかな洗い上がり



408011 408012 8,261円

⑪季の滴 シャンプー コンディショナー リンスインシャンプー ボディソープ

フローラルの香りで快適なバスタイムを



109152 109154 109153 109155 7,920円

⑫ハビナス ボディソープ ハビナスリンスインシャンプー

おだやかな洗浄力で、泡切れがスピーディーで、すすぎも簡単



682002 682003 5,830円

⑬レオナイス

植物由来の洗浄成分と6種の植物エキス配合



852032 852030 2,838円 6,930円

⑭うるおいの木 ボディソープ・リンスインシャンプー・全身シャンプー

保湿成分ピジョンディープモイスチャー配合



682282 682283 682310 16,280円

⑮Dear viridian ボディソープ シャンプー コンディショナー

森林浴・源流地・神秘的イメージでさわやかな風合



260104 260105 260106 10,901円

① コラリッチ EX ブライトニングリフトジェル

年齢肌の悩み、諦めない。ハリ×弾力、これ一つ塗るだけ



●キューサイ

NEW



1コラリッチジェルシリーズ突破!
販売実績
3,000万
突破!

※コラリッチジェルシリーズ
2023年11月末時点販売数
キューサイ調べ



510521

55g(約1か月分)

6,317円 税抜5,743円

■種類/化粧品

- 簡単♪短時♪9つの機能を持つオールインワンジェル
- 肌にハリ・ツヤを与え、肌荒れを防ぎ、乾燥小じわの目立たないキメの整った状態に導く。

28g(約2週間分)

3,470円 税抜3,155円

■種類/化粧品

② コラリッチEX プレミアムリフトジェル

コラリッチ史上最高峰
オールインワンジェル



●キューサイ

NEW



510522

55g(約1か月分)

6,822円 税抜6,202円

■種類/化粧品

- ハリを与える美容成分がコラリッチジェル内で最多配合
- ワンランク上のハリ・ツヤに満ちた肌を叶えます。

28g(約2週間分)

3,830円 税抜3,482円

■種類/化粧品

③ コラリッチ リンクルホワイトジェル

これ1つでシワ改善・
シミ予防・肌荒れ防止が叶う!



●キューサイ

NEW



510523

55g(約1か月分)

6,317円 税抜5,743円

■種類/化粧品

- メラニンの生成を抑え、しみ、そばかすを防ぐ。シワを改善する。肌荒れを防止する。
- 有効成分:ナイアシアンアミド、トランスキサム酸、グリチルリチン酸ジカリウム

28g(約2週間分)

3,470円 税抜3,155円

■種類/化粧品

④ コラリッチ エクストラリッチ ローション

うるおいめぐるハリ肌へ
エイジングケア化粧水



●キューサイ



510512

4,235円 税抜3,850円

■内容量/120ml(約1か月分) ■種類/化粧品

- [コラリッチジェル前にオススメ]
- 良質な水分を与え、コラリッチジェルの浸透をアップ。
- 500円玉大を手のひらに取り、顔全体になじませます。

⑤ コラリッチ フェイスシート

美容液たっぷりの
ビタミンC※パック
※製品の酸化防止剤



●キューサイ



510524

2,619円 税抜2,381円

■内容量/17ml×5枚

- [コラリッチジェル後にオススメ]
- 天然ミネラル成分たっぷりの温泉水と、うるおいを閉じ込めるヒアルロン酸でふくらとハリのあるお肌へ導きます。

⑥ コラリッチ 導入美容液

ひとりで美容成分の
「浸透力」をさらに高める



●キューサイ



510553

3,352円 税抜3,048円

■内容量/50ml(約1か月分) ■種類/化粧品

- [コラリッチジェル前にオススメ]
- 肌を柔らかくほぐして、うるおいスイッチオン
- 2~3プッシュ分を手に取り、顔全体になじませます。

⑦ コラリッチ ヒアルロン酸 原液美容液

特に気になる乾燥ゾーンに
うるおいペールを



●キューサイ



510518

3,688円 税抜3,353円

■内容量/35ml(約2か月分) ■種類/化粧品

- [コラリッチジェル後にオススメ]
- ヒアルロン酸がペールとなり、柔らかく触り心地の良いお肌へと導く。
- 1~2プッシュ分を顔全体になじませます。

⑧ コラリッチ UVモイストバリア

国内最高レベルの
紫外線カット
力の日焼け止め



●キューサイ



510517

3,137円 税抜2,852円

■内容量/50g ■種類/化粧品

- [コラリッチジェル後にオススメ]
- 美容液成分たっぷり約82%配合でうるおう。
- 顔に塗っても白浮きしない&洗い流しも簡単。

⑨ モモテ 泡化粧水

きめ細かな泡でうるおいが
浸透する泡化粧水



●ナリス化粧品



816602

2,750円 税抜2,500円

■内容量/300ml

- ポンプ式でふわふわ泡がでます
- 泡が垂れずに、すつとなじみます
- みずみずしくうるおい、しっとり透明感のある肌に

⑩ モモテ 乳液

マッサージもできる
なめらかな使用感の乳液



●ナリス化粧品



816603

2,750円 税抜2,500円

■内容量/200ml

- 片手でも出すことができます
- なめらかにのびて、ピタッと密着
- しっとりもちもちな柔らか肌に

⑪ モモテ オールインワンジェル

みずみずしくも濃厚な
オールインワンジェル



●ナリス化粧品



816604

3,300円 税抜3,000円

■内容量/90g

- パカッと開くキャップで使いやすい
- 1品8役! これだけでスキンケアが完了!
- うるおい続くジェルクリームで、ふっくら柔らかな肌

⑫ HITO-KAN プレミアム オールインワンジェル

ヒト幹細胞培養液配合、
毎日のスキンケアも
これ1本でOK



●StayFree



108312

1,408円 税抜1,280円

■内容量/270g

- 1本で5役(化粧水・乳液・美容液・クリーム・パック)、大容量オールインワンジェル。

⑬ HITO-KAN プレミアム フェイスマスク

ヒト幹細胞培養液配合、
10分間のご褒美



●StayFree



108310

1,628円 税抜1,480円

■内容量/30枚

- 美容液400ml、取り出しやすいBOX型シートマスク。

⑭ HITO-KAN プレミアムアイシート

ヒト幹細胞培養液で
目もとから立て直す
集中パック



●StayFree



108311

1,078円 税抜980円

■内容量/60枚

- 浸透力の高い美容成分配合、目もとに10分間貼って集中ケア。

⑮ ハビナス 保湿全身ローション

保湿しながら
香りさわやか



●ビジョンタヒラ



300g

682539

1,210円 税抜1,100円

弱酸性

- べたつかずさらさらとした乳液タイプ
- 天然保湿成分配合
- 無添加(パラベン・アルコール・着色料)

① ナチュレルSPゲルクリームPLUS

上質なお水に「温泉水+美容成分20種類」を配合したオールインワンゲル

●日本健康美容開発



162101 150g 3,080円... 162104 エコツインセット 550g×2 13,200円

●パッチテスト・スティンギングテストもクリア。赤ちゃんにも使える低刺激タイプです。

在

② ケアハート ウルオーニ撥水クリーム

おむつかぶれ・手荒れ対策に

●玉川衛材



218030 160g 2,640円

●タマネギ根エキス配合で、お肌に潤いを与え、すこやかに整えます。

在

③ ウルオーニ 保湿ローション

お肌と同じ弱酸性

●玉川衛材



218012 300ml 1,485円... 218040 詰替え 250ml 1,100円

●介護する人、される人双方をケアする保湿ローションです。

在

④ カウブランド ツナグケア 保湿ローション

乾燥肌になじみやすいべたつかないでしっとり潤う

●牛乳石鹸共進社



175703 500ml 1,320円

●香り/クラシックソープの香り

在

⑤ アラ! 馬油ボディミルク

ラベンダーの香りがする保湿成分配合のボディミルク

●フェニックス



902015 200ml 1,100円

●成分/グリチルリチン酸2K(甘草由来)、馬油

在

⑥ 艶馬油 ボディミルクリッチ

たっぷり500ml 肌の乾燥を防ぎ潤いを与えます

●シンエイ



608303 500ml 1,518円

●安心・安全の国産馬油を使用。確かな美力。

在

⑦ ユースキン ビタミン系クリームで手荒れを治す

指定医薬部外品

●ユースキン製薬



175507 180g 1,540円... 175508 180g 1,210円

●有効成分/トコフェロール酢酸エステル、グリチルリチン酸、dl-カンフル、グリセリン

在

⑧ H・L・S 乾燥肌用 ボディケアクリーム

肌に油分と潤いを与える全身保湿クリーム

●ローヤル化工



600002 770円

●成分/水、セタノール、ミネラルオイル 他

在

⑨ ヒルドプレミアム ミルクローション

全身にスーッと塗りやすいトリプル有効成分配合

●StayFree



108302 100ml 1,518円

●保湿機能(ヘパリン類似物質)、バリア機能(ワセリン)、抗炎症機能(GK2)配合。

在

⑩ ヒルドプレミアム フリーム

ピンポイントに塗り重ねトリプル有効成分配合

●StayFree



108301 50g 1,408円

●保湿機能(ヘパリン類似物質)、バリア機能(ワセリン)、抗炎症機能(GK2)配合。

在

⑪ ヒルドプレミアム薬用 ジェルオールインワン

化粧水・美容液・乳液・クリームのお手入れがこれ一つ

●StayFree



108345 200g 1,738円

●ヘパリン類似物質配合、天然由来の植物エキスで肌の水分を保持します。

在

⑫ 無添加生活 無添加ボディミルク

家族みんなので使える全身保湿ボディミルク



408535 968円

●香料、着色料、鉱物油、エタノール、パラベンフリー

在

⑬ GOKU-AWA 泥泡洗顔

ヒト幹細胞培養液配合の極どろ泡でスペシャル洗顔

●StayFree



108313 130g 1,298円

●極泡が肌に高密着して汚れを吸着、美容成分でしっかり保湿。

在

⑭ モモテ 泡洗顔料

ふわふわの泡で軽いメイクも落とせる泡洗顔料

●ナリス化粧品



816601 300ml 1,980円

●ふわふわ泡×アミノ酸洗浄成分ベースの洗顔料

在

⑮ ハビナス 朝用 お顔すっきりシート

汚れも気分もすっきり! 朝用顔ふきシート



682654 550円

●朝起きて顔を洗ったように汚れを落とし気分もすっきり!

在

①殺菌ハンド泡ソープ

キメ細かい泡で
手早く殺菌・消毒 **医薬部外品**

●ピジョンタヒラ



682001

500ml **880円** 4ℓ **5,280円**
税抜800円 税抜4,800円

■有効成分/イソプロピルメチルフェノール、
混合植物抽出液
●保湿成分配合で手肌のうるおいを守ります。

泡 **在**

②キレイキレイ 薬用ハンドソープ

殺菌成分配合の
薬用液体ハンドソープ

●ライオン



852071

2ℓ **3,003円** 4ℓ **5,720円**
税抜2,730円 税抜5,200円

■香り/シトラスフルーティの香り
■有効成分/イソプロメチルフェノール他

泡 **在**

③キレイキレイ 薬用泡ハンドソープ

きちんと殺菌、バイ菌から手肌を守る
薬用泡ハンドソープ。選べる4種の香り

●ライオン



シトラスフルーティ 無香料 フローラルソープ
852037 852061 852076

550ml 4ℓ 10ℓ
687円 4,290円 9,350円
税抜625円 税抜3,900円 税抜8,500円

■有効成分/イソプロメチルフェノール他
●550mlは、バイ菌を増やさない抗菌ポンプヘッド仕様。

泡 (10ℓは852061のみ) **在**

④アルボース薬用石鹸 iグリーン 5kg

洗浄と同時に、
殺菌・消毒が可能

●アルボース



794060

3,300円
税抜3,000円

■内容量/5kg
●植物由来の洗浄成分で地球環境にやさしい製品です。
●原液使用の手洗い石鹸液です。

在

⑤薬用泡の手洗いせっけん 業務用

うるおい成分アロエエキスと殺菌
成分イソプロメチルフェノール配合

●フタバ化学



388107

7,590円
税抜6,900円
■内容量/10ℓ
■香り/フレッシュシトラス
■成分/イソプロピルメチルフェノール、ラウリン酸、
パーム核脂肪酸ジエタノールアミド、他

※専用コック付属

泡 **直**

⑥Dear viridian Face&Hand soap 業務用

うるおいを与えて、
肌の状態を整える

●あいち化粧品

NEW



260107

8,580円
税抜7,800円

■内容量/10kg
●肌に優しい植物由来 うるおい成分/シラカバエキス
●泡持ちがよく、少量で洗えすぎやすい
※業務用製品内にコックを同梱しています
※替用容器(付属品)は別途発送

直

⑦業務用入浴剤 医薬部外品 バスフレンド 入浴化粧品イヴタス

色、香りが長く持続する業務用。

医薬部外品
(バスフレンドのみ)

●伊吹正



- | | | |
|----------|----------|--------|
| レモン | ゆず | みかん |
| りんご | マスカット | ジャスミン |
| 森林浴 | 花香水 | ラベンダー |
| 薬草(しょうゆ) | ワイン | アロエ |
| ふくじゅこう | よもぎ | ブルーベリー |
| ひのき | もや(白タイプ) | |

7,370円
税抜6,700円

7,920円
税抜7,200円

8,470円
税抜7,700円

8,800円
税抜8,000円

10,560円
税抜9,600円

9,020円
税抜8,200円

バスフレンド イヴタスヒアルロン酸
240001 240006

■内容量/5kg
■成分/硫酸ナトリウム、炭酸水素ナトリウム、他
■バスフレンドの効能効果/疲労回復、神経痛、リウマチ、腰痛、肩のこり、冷え症、痔、荒れ性、うちみ、しもやけ、あせも、ひび、あかぎれ等

直

⑧アサヒ入浴化粧品

本格的な大自然の恵みの湯を楽しめます

●アサヒ商会



- | | | | |
|--------|--------|----------|--------|
| 西洋薬草 | お茶 | トハラコース | あやめ |
| ラベンダー7 | 巨峰 | レモンティー | ぶな |
| ペルバラ | ブルーベリー | フルーツミックス | カサブランカ |
| もも | 新緑 | 国産レモン | オレンジ |
| 椿 | ジャスミン | 青の洞窟 | 藤 |

630701

2.5kg **4,158円** 10kg(2.5kg×4袋) **14,190円**
税抜3,780円 税抜12,900円

●カサブランカ、もも、フルーツミックス、オレンジは濁り成分配合。
●本格的な大自然の恵みの湯が味わえる入浴剤です。
●お湯100ℓ当たり入浴剤5gを使用。
●お湯100ℓ当りの場合、お湯100ℓ当たり入浴剤10gを使用。

2.5kgは **在** 10kgは **直**

⑨バスキング 8kg

ミネラル有効成分が、
体表面に保温ベールをつくり温浴効果を高めます

●白元アース



- | | | |
|-----|-------|-----|
| さくら | ジャスミン | りんご |
| レモン | ラベンダー | |

169189

4,400円 税抜4,000円
■内容量/8kg ■有効成分/炭酸水素ナトリウム、硫酸ナトリウム

●保存に便利なチャック付きアルミパック
●計量に便利な専用スプーン付き

在

⑩薬用ホットタブ重炭酸湯Classic

重炭酸イオンが温浴効果を高める(体の冷えの解消、
お肌や髪の艶を高め、肩こり、リウマチ、神経痛を改善)

●ホットアルバム炭酸泉タブレット

387504

9錠 **990円** 税抜900円
45錠 **3,960円** 税抜3,600円



36~41℃*
(ぬるま湯で長湯がおすすめです)
*冬は41℃の湯

■内容量/1錠15g
■成分/炭酸水素ナトリウム、無水クエン酸他
●体が驚くほど温まり、血流が向上、冷えを改善。
●無香料・無着色のやさしい入浴剤。
●残留塩素を瞬間中和。湯あたりがとて柔らかい。

在

① さっとさわやか
からだふき
よじれず
しっかり拭ける
厚手シート
●ピジョンタヒラ



4657 550円
税抜500円
■サイズ/20×23cm
■袋/60枚入
●ラベンダーの香り。
●天然保湿成分配合。
ノンアルコール 在

② からださわやか
清拭タオル
新聞紙1/2サイズで
タオルのように
使用できる
●ピジョンタヒラ



836015 550円
税抜500円
■袋/30枚入
■サイズ/40×30cm
●植物性保湿成分(ニンジン根エキス)配合。
ノンアルコール 無香料 在

③ アテントからだふき
アロエエキス+
ヒアルロン酸配合
●大王製紙



875320 550円
税抜500円
■サイズ/30×30cm
■袋/30枚入
●大判サイズなのでしっかり拭けます。
ノンアルコール 無香料 在

④ アテント
ふきとりぬれタオル
手・体・おしり・身の回りの
ものなど幅広く使用可能
●大王製紙



875319 495円
税抜450円
■サイズ/22cm×20cm
■袋/70枚入
ノンアルコール 無香料 (12/C) 在

⑤ やわらかぬれタオル
フタ付
開け閉めしやすい
フタ付
●リブドゥ
コーポレーション



801111 770円
税抜700円
■サイズ/20×21cm
■袋/80枚入
●プラ手袋をしたままでも開け閉めしやすいフタ付。
●お肌にやさしいアロエエキス、ヒアルロン酸配合。
ノンアルコール 無香料 在

⑥ アクティイレに
流せるぬれタオル76枚
素肌と同じ弱酸性
●日本製紙
クレシア



955434 517円
税抜470円
■サイズ/20×20cm
■袋/76枚入
●片手でらくらくスッパ―付き。
ノンアルコール 無香料 在

⑦ アクティからだふきタオル
超大判・超厚手30枚
1枚で十分ふける、
超大判・超厚手タイプ
●日本製紙
クレシア



955436 693円
税抜630円
■サイズ/40×30cm
■袋/30枚入
●素肌と同じ弱酸性
ノンアルコール 無香料 在

⑧ サルバ お肌にやさしい
ぬれタオル
経済的な2個パック
●白十字



929056 869円
税抜790円
■サイズ/20×30cm
■袋/60枚入×2
ノンアルコール 無香料 在

⑨ TENAウェットワイプ
1枚でお肌を清潔にし、
保湿・保護まで!
●ユニチャーム
メンリッゲ
NEW



842046 880円
税抜800円
■袋/50枚入
●肌に必要な水分や油分を守り、
肌を滑らかにし乾燥を防ぐ
●21.5cm×28cmの大判サイズで、
エンボス加工でやさしい肌触り
●開けやすく開めやすいフタと
ほのかに香るズランの香り
在

⑩ ウェットタオルワイド
肌に優しい水99%の
超大判・厚手
●イワツキ



867072 770円
税抜700円
■袋/30枚入
■サイズ/60×30cm
●ヘチマエキス配合
ノンアルコール 無香料 弱酸性 在

⑪ Kireine 超保温
ふんわりからだふき
超厚手でたっぷり保水し、
長時間温かさキープ
●ハビックス
NEW



776702
レギュラー 80本入 大判 50本入
1,936円 1,980円
税抜1,760円 税抜1,800円
■サイズ/レギュラー:28×28cm 大判:56×28cm
■材質/パルプ不織布
●たっぷり保水で肌に優しい
●超厚手・たっぷり保水、長時間暖かさキープ
●ホットウォーマー・レンジで温めOKで、
8分温かさをキープすることができる
在

⑫ ウェットタオルエース
スティックタイプ
1枚でふける大判タイプ
●イワツキ



887077 990円
税抜900円
■サイズ/60cm×30cm
■容量/30本
ノンアルコール 無香料 在

⑬ SKK
みんなのからだふき
業界初「純水99%×
化粧品×長期保存」
からだふき
●四国紙販売



704513
30枚入
605円 税抜550円
10枚入
327円 税抜298円
■1枚サイズ/(30枚入)20×30cm
(10枚入)20×20cm
ノンアルコール 無香料 在

⑭ やわらかクロス
4つ折り
水や薬液に濡らしても、日本製紙クレシア
●日本製紙クレシア



955722 979円
税抜890円
■サイズ/32×33.5cm ■袋/50枚入
■材質/レーヨン+ポリエステル
●非常にやわらかい肌ざわり
●耐薬品性に優れた消毒用エタノールや
次亜塩素酸ナトリウムも含可
●身体清拭やノロウイルス対策などにおすすめ
在

⑮ Kireine ふわっと
たっぷり吸水タオル
ふんわりやわらか
超厚手の不織布タオルで
たっぷり吸水
●ハビックス
NEW



776703 572円
税抜520円
■サイズ/33×28cm ■袋/40枚入
■材質/パルプ不織布
●市販用品に比べ約2.8倍の保水量で、たっぷり吸水
●ふんわりやわらかで、
指の間ごまかまい部分もしっかりふける
在

⑯ おもいやり心
不織布タオルN-120
季節に応じて
お湯や水に濡らして使える
ドライ不織布
●三昭紙業



643101 2,640円
税抜2,400円
■サイズ/30×50cm ■袋/120枚入
■材質/シート:パルプ、レーヨン
●自然素材シートだからやわらかくやさしい肌ざわり。
●厚手不織布タオルだから濡らしても
丈夫で破れにくい。 在

① シャワーラク

コンパクトで扱いやすい

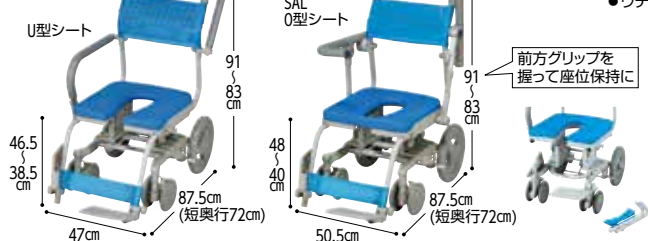

416047 **416061** **416671**
O型 **U型** **SALO型** **SALU型**
 (SWR-100) (SWR-102) (SWR100SAL) (SWR102SAL)
102,300円 税抜93,000円 **108,900円** 税抜99,000円
 ■材質/アルミ、ステンレス※粉体塗装仕上げ、EVA ■重量/約11.5kg、SAL:約12.5kg
 ■TAISコード (O型)00129-000062 (U型)00129-000114 (SALO型)00129-000312 (SALU型)00129-000314

② シャワーラク4輪自在V

自在輪で方向転換楽々、脚部が左右に開いて移乗しやすい



416543 **416674**
O型 **U型** **SALO型** **SALU型**
 (SWR150) (SWR152) (SWR150SAL) (SWR152SAL)
107,800円 税抜98,000円 **114,400円** 税抜104,000円
 ■材質/アルミ、ステンレス※粉体塗装仕上げ、EVA ■重量/約11.5kg、SAL:約12.5kg
 ■TAISコード (O型)00129-000260 (U型)00129-000262 (SALO型)00129-000321 (SALU型)00129-000323

③ シャワーラク4輪自在

自在輪で方向転換、楽々小回り



416218 **416673**
O型 **U型** **SALO型** **SALU型**
 (SWR-130) (SWR-132) (SWR130SAL) (SWR132SAL)
102,300円 税抜93,000円 **108,900円** 税抜99,000円
 ■材質/アルミ、ステンレス※粉体塗装仕上げ、EVA ■重量/約10.5kg、SAL:約11.5kg
 ■TAISコード (O型)00129-000111 (U型)00129-000098 (SALO型)00129-000318 (SALU型)00129-000320

④ シャトレチェアLUIISAL

シャワーにもトイレにも介護出来るコンパクトなシャワーキャリー



416715
U型シート **U型シート+バケツ付**
137,500円 税抜125,000円 **141,460円** 税抜128,600円
 ■材質/本体:ステンレス、アルミ、合成樹脂成型品、ポリエチレン シート:EVA
 背シート:ナイロンメッシュ アームレスト:合成ゴム、PVC
 ■重量/約13.5kg ■TAISコード 000129-000344 (U型+バケツ付)000129-000345

⑤ くるくるチェアD

360°座面が回転



416172 **416174** **416670**
O型 **U型** **SALO型** **SALU型**
 (KRU-172) (KRU-174) (KRU172SAL) (KRU174SAL)
121,000円 税抜110,000円 **127,600円** 税抜116,000円
 ■材質/アルミ、ステンレス※粉体塗装仕上げ、EVA ■重量/約13kg、SAL:約14kg
 ■TAISコード (O型)00129-000108 (U型)00129-000089 (SALO型)00129-000309 (SALU型)00129-000311

⑥ シャワースカールE

折りたたみが可能で、持ち運び、収納に便利

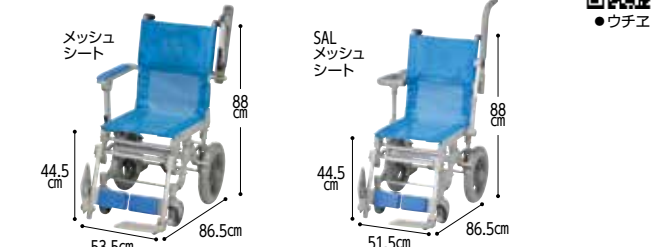

416658 **416677**
メッシュ O型 **U型** **SALメッシュ SALO型** **SALU型**
 (SW6400) (SW6401) (SW6403) (SW6400SAL) (SW6401SAL) (SW6403SAL)
117,700円 税抜107,000円 **130,900円** 税抜119,000円
 ■材質/アルミ、ステンレス※粉体塗装仕上げ、EVA ■重量/約11.5kg、SAL:約12kg
 ■TAISコード (メッシュ)00129-000290 (O型)00129-000291 (U型)00129-000293 (SALメッシュ)00129-000305 (SALO型)00129-000306 (SALU型)00129-000308

⑦ 楽チル

シートを傾けて座位を安定コンパクトシャワーキャリー



416327
O型 **U型**
 (RT-001) (RT-005)
147,400円 税抜134,000円
 ■材質/本体:アルミ、ステンレス※粉体塗装仕上げ 座シート:EVA 背シート:ナイロンメッシュ
 ■重量/約14.5kg
 ■TAISコード (O型)00129-000173 (U型)00129-000177

⑧ シャワーラクV

脚部が左右に開いて移乗しやすい



416541 **416672**
O型 **U型** **SALO型** **SALU型**
 (SWR140) (SWR142) (SWR140SAL) (SWR142SAL)
107,800円 税抜98,000円 **114,400円** 税抜104,000円
 ■材質/アルミ、ステンレス※粉体塗装仕上げ、EVA ■重量/約12kg、SAL:約13kg
 ■TAISコード (O型)00129-000254 (U型)00129-000256 (SALO型)00129-000315 (SALU型)00129-000317

⑨ シャワーラクリクSAL

体圧分散や座位保持に



416664 **416662** **416665** **416663**
U型 (SRC009) **穴なし** (SRC007) **U型** (SRC010) **穴なし** (SRC008)
210,100円 **212,300円** **223,300円** **225,500円**
 税抜191,000円 税抜193,000円 税抜203,000円 税抜205,000円
 ■材質/アルミ、ステンレス※粉体塗装仕上げ、EVA
 ■重量/約20.5kg、ヘッドレスト付き:約22.5kg
 ■TAISコード (U型)00129-000302 (穴なし)00129-000300
 ヘッドレスト付き:(U型)00129-000303 (穴なし)00129-000301

①はいねーるFL

フルフラットリクライニング
シャワーキャリー



416755 253,000円 税抜230,000円
416756 239,800円 税抜218,000円

■材質/本体:アルミ、ステンレス、合成樹脂成形品 シート:EVA 車輪:天然ゴム
■重量/約22.5kg ヘッドレスト無し:約21.5kg
■TAISコード 00129-000366 ヘッドレスト無し:00129-000368

組要 介保直

②はいねーる4輪自在FL

フルフラットリクライニング
シャワーキャリー



416757 256,300円 税抜233,000円
416758 243,100円 税抜221,000円

■材質/本体:アルミ、ステンレス、合成樹脂成形品 シート:EVA 車輪:天然ゴム
■重量/約22kg ヘッドレスト無し:約21kg
■TAISコード 00129-000370 ヘッドレスト無し:00129-000372

組要 介保直

③シャトレチェア6輪SAL

段差越えと小回りを重視した6輪シャワーキャリー

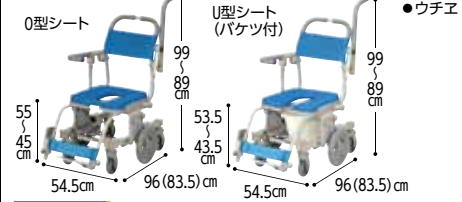

416750 137,500円 税抜125,000円
141,900円 税抜129,000円

■材質/本体:アルミ、ステンレス(粉体塗装仕上げ) シート:EVA、ナイロンメッシュ タイヤ:PU(発泡) ■重量/約17kg
■TAISコード (O型)00129-000353 (U型)00129-000355 (O型パケツ付)00129-000356 (U型パケツ付)00129-000357

組要 介保直

④楽チル4輪自在SAL

自在輪で方向転換も楽々、
シートを傾けて
座位を安定



416698 159,500円 税抜145,000円

■材質/本体:アルミ、ステンレス
■重量/約14kg
■TAISコード (O型)00129-000335 (U型)00129-000337

組済 介保直

⑤ハイベルSW

折りたたみ
シャワーキャリー



416754 132,000円 税抜120,000円

■重量/約12kg ■TAISコード 00129-000363
■材質/本体:アルミ、ステンレス(粉体塗装仕上げ)、合成樹脂成形品
シート:EVA、ナイロンメッシュ タイヤ:PU(発泡)

組済 介保直

⑥座位安定シャワーキャリー(SY-20)

狭い浴室もOK!
座位が安定したシャワー浴に



682479 129,800円 税抜118,000円

■重量/約15kg ■TAISコード 00495-000070
■材質/フレーム:アルミ(アルマイト処理・塗装)、クッション材:発泡ウレタン(シート・バックサポート・手押しハンドル)
●スライド式アームサポートが座面の位置まで下りるため、車いすから横にスライドして移乗することができます。
●移乗がしやすく介護の負担を軽減します。

組済 介保直

⑦シャワーキャリー LX-II(5022)

肘掛けを下ろしきり
介助しやすい



436059 110,000円 税抜100,000円

■重量/6.5kg ■TAISコード/00095-000070

組要 介保直

⑧シャワー用車いす(KS3)

背中を洗う時に便利な
「前後式バックサポート」の
機能搭載



3275 116,380円 税抜105,800円

■カラー/レッド、イエロー
■重量/12.6kg ■TAISコード/00160-000222

組要 介保直

⑨シャワー用車いす(KS10)

シートの高さを3段階で
調整可能



501194 149,050円 税抜135,500円

■カラー/レッド、イエロー
■重量/11.5kg ■TAISコード/00160-000224

組要 介保直

⑩シャワー用車いす(KS11-PF/STクリアリシート)

背もたれを
リクライニングすると
お尻も一緒に下がる
「びったりフィット機構」を採用



503385 191,400円 税抜174,000円

■重量/19.6kg ■TAISコード/00160-000302

組要 介保直

⑪シャワー用車いす(KSC-1/ST)

軽量・コンパクト
簡易シャワー車いす
<低床>モデル



503384 74,800円 税抜68,000円

■カラー/レッド、イエロー
■重量/約9.8kg ■TAISコード/00160-000300

組要 介保直

⑫らくらく浴用キャリー 跳ね上げ式

肘跳ね上げ式・
パーキングブレーキ付きの
浴用キャリー



404634 118,800円 税抜108,000円

■重量/11.9kg ■TAISコード/00690-000091

組要 直

⑬リクライニングシャワーキャリー

リクライニング機能で
快適にシャワー浴



841218 134,200円 税抜122,000円

■重量/14kg ■TAISコード/00249-000117

組要 介保直

⑭可動式入浴台 アクアムーブ(PN-L 14001D)

シャワーキャリーと
入浴台の2役



412569 176,000円 税抜160,000円

■座面寸法/幅46cm×奥行46cm ■重量/16kg
■耐荷重/100kg ■TAISコード/00980-000170
●1台でシャワーキャリーと入浴台の2役をこなすので介護負担の軽減になります。

組要 介保直

すのこオーダーの流れ

※専用見積依頼書をご用意しております。

- ①メーカーと商品を選定ください。 ②浴室洗い場の巾と奥行きを測定ください。
- ③洗い場全体を何枚のすのこにするか決定ください。 ④すのこの必要最低高と必要最高高をご指定ください。
- ⑤(アジャスター(高さ調整ねじ)が排水口に重ならないために)排水口の位置をお知らせください。

① プラスのこ

腐食せず美しさを保ちます



●ベリッド

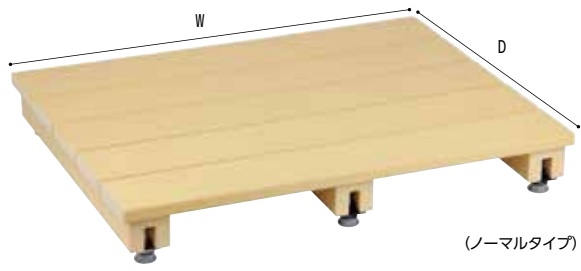

(ノーマルタイプ)

(Dタイプ)



●敷いたままドライバーで高さ調節できます。見積り依頼時、明記下さい。

3230

天板=PS材 耐荷重:120kg カラー:ナチュラル
重量:約5kg(参考サイズ:W900×D410×H100)

- ①ノーマルタイプかDタイプ(天板調整穴タイプ)かをお選びください。
- ②高さによりアジャスターの可動範囲は変わります。
- ③表面は溝型滑り止め加工。
- ④短時間で見積ります。

■価格表 アジャスター付(ノーマルタイプ)

サイズ単位:mm

D	W	長さ	100~400	401~700	701~900	901~1250
411~520		標準 150以下	22,000円	27,830円	34,210円	41,030円
		H151 ~200	24,200円	31,130円	38,610円	46,640円
731~850		標準 150以下	29,920円	38,830円	45,870円	55,000円
		H151 ~200	33,440円	44,110円	51,920円	63,580円

※上記の表中の価格は消費税込みとなっております。

■TAISコード 02110-000001

※受注生産 **介保直**

③浴室すのこ(カラリ床)

浴室の段差をなくして安心して入浴できます



●TOTO



17.2
6.9
cm

4519

EWB470 24,310円
■重量/4.0kg 税抜22,100円

EWB471 24,860円
■重量/4.8kg 税抜22,600円

EWB472 32,230円
■重量/6.3kg 税抜29,300円

EWB473 32,010円
■重量/5.4kg 税抜29,100円

EWB474 32,230円
■重量/6.4kg 税抜29,300円

EWB475 42,240円
■重量/8.4kg 税抜38,400円

EWB470	長さ	94.9cm	幅	24.9cm
EWB471	長さ	94.9cm	幅	29.9cm
EWB472	長さ	94.9cm	幅	39.9cm
EWB473	長さ	124.9cm	幅	24.9cm
EWB474	長さ	124.9cm	幅	29.9cm
EWB475	長さ	124.9cm	幅	39.9cm



●すのこの水たまりを解消。翌朝には床が乾きます。



●水まわり用車いすでもラクラク入れます。

※長さ(30~150cmまで)、高さ(6.9~17.2cmまで)オーダー対応可(受注生産品)

■TAISコード/00187-000164

介保直

②浴そう内すのこ(CAC)

ステンレスパイプにプラスチックをコートしたフレームなので丈夫で軽く、また錆びにくく衛生的



●矢崎化工

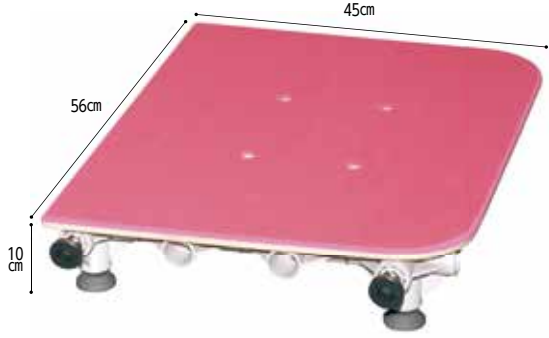

高さ調整が可能。高さは6.9cmからのオーダーとなります

浴槽の側面にスリ防止ストッパーをつけることができます。

4555

61,160円 税抜55,600円

- 重量/4.9kg
- TAISコード 00055-000023
- カラー/グリーン、ピンク、ブルー、ライトグリーン、ブラウン

※価格は上記サイズの参考価格です。



浴槽の形状に合わせてオーダーできます。

※受注生産 **介保直**

④フォーアクセスすのこ(CWF-3)

シャワーキャリー乗入可、軽くて丈夫



●矢崎化工



4554

高さは53mmからのオーダーとなります

奥行	開口	700~860mm	861~1100mm	1101~1260mm
700~800mm				
825~950mm			A 2分割	
975~1000mm				
1025~1100mm			B 3分割	
1125~1300mm				
1325~1500mm			C 3分割	
1525~1800mm				※都度お見積りいたします

※25mmピッチ

※形状によっては別途オプション料金がかかる場合があります。

区分	ガイドプライス
A	88,000円 税抜80,000円
B	99,000円 税抜90,000円
C	110,000円 税抜100,000円

- カラー/クリームグレー、アイボリー
 - 重量例/1000mm×510mm×50mm:6.5kg
 - TAISコード 00055-000332
- ※上表は高さ170mmまでの参考価格です。



すのこ上面からドライバーで高さ調整ができます。

※受注生産 **介保直**

住宅改修関連商品



住改 マークが介護保険での対象工事です。

屋外玄関

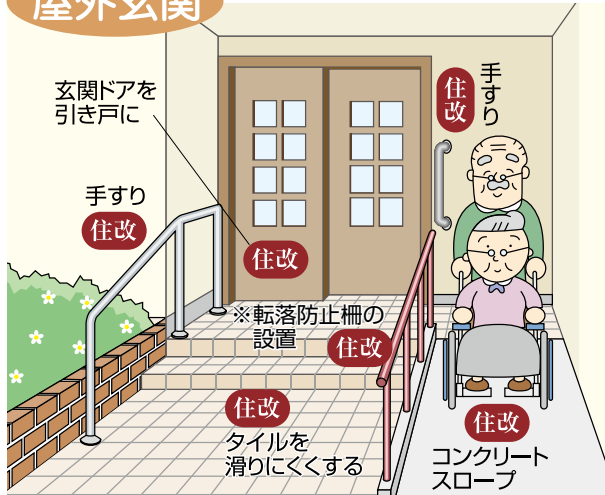

※段差や傾斜の解消に付帯する工事としてのみ認められます。

玄関

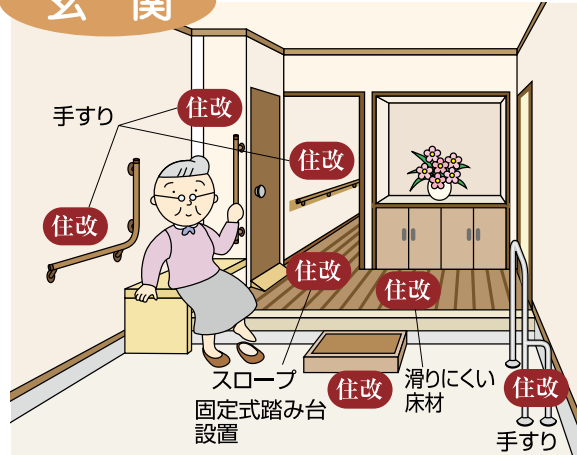

階段



トイレ

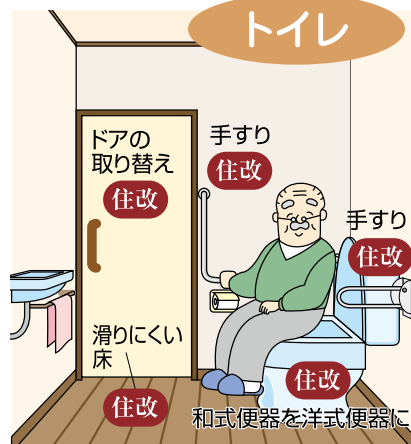

入浴

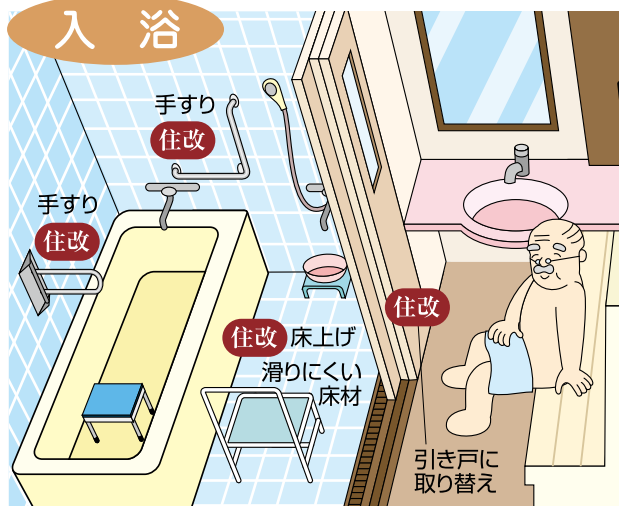

扉の撤去

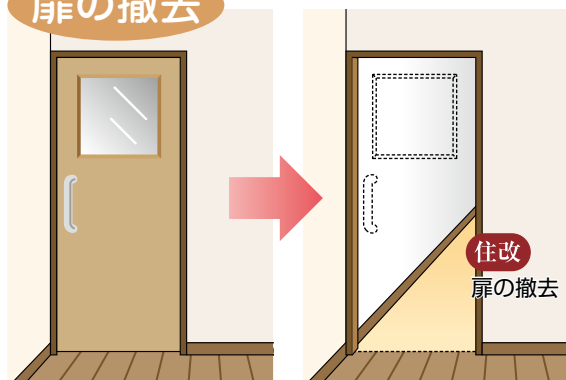

床材の変更

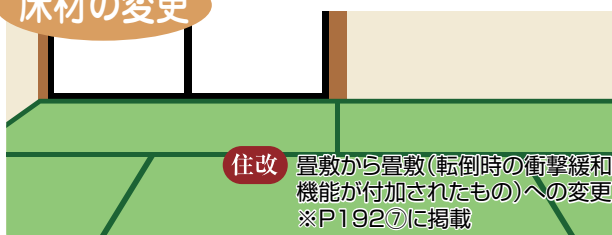

●掲載メーカーをはじめ、その他多数メーカーの住宅改修関連商品、カタログに載っていない商品もお取り寄せできます。

住宅改修が必要と認められた住宅の要介護者・要支援者に対して公的介護保険が**20万円**を上限に適応されます（支給限度額は20万円です。支給額は、国の定める負担割合になります。）また介護度が、3段階以上上がった場合又は転居した場合は再度利用可能です。

詳しくは、お近くの介護支援専門員や各自治体の地域包括支援センター等の介護保険窓口にお問い合わせください。



●TOTO

■手すり

①TOTOフリースタイル手すり

セーフティタイプ
(EWT22-24AG)



■バリエーション

421046 2M

φ35 10,945円

税抜9,950円

φ32 10,560円

税抜9,600円

421050 4M

φ35 22,000円

税抜20,000円

φ32 21,120円

税抜19,200円

フラットタイプ
(EWT22-24AF)



421045 2M

φ35 8,415円

税抜7,650円

φ32 8,085円

税抜7,350円

421049 4M

φ35 16,830円

税抜15,300円

φ32 16,170円

税抜14,700円

住改直

■カラー

手すり



#NF:ライトナチュラル



#PF:パールブラウン



#BF:ブラウン

■材質/天然木

ブラケット



#WS:ウォームシルバー



#AG:アンティークゴールド



#BZ:ブロンズ

■材質/亜鉛合金

※天然木のため、木目・色調は商品によりばらつきがあり納入商品は掲載写真と異なる場合があります。あらかじめご了承ください。

■後付け補強板

②後付け補強板



80幅

厚さ15mm 422466 2M

厚さ20mm 422468

2M 4M

10,010円

19,360円

税抜9,100円

税抜17,600円

110幅

厚さ15mm 422467 2M

厚さ20mm 422469

2M 4M

12,540円

24,090円

税抜11,400円

税抜21,900円

■材質/天然木+
オレフィンシート

住改直

■カラー (15mmタイプ・20mmタイプ 共通カラー)



#BF:ブラウン



#NW1:ホワイト



#NF:ライトナチュラル



#PF:パールブラウン

■エンドブラケット

③エンドホルダー (EWT12BE)



φ35 φ32

421034

3,025円

税抜2,750円

■材質/亜鉛合金
■間柱 ●シンプルデザイン形状

住改直

④エンドホルダー (EWT13BE)



φ35 φ32

421348

3,135円

税抜2,850円

■材質/亜鉛合金
■本柱 ●コーナー角に取付可能

住改直

⑤L付エンドブラケット (EWT10BE)



φ35 φ32

Lタイプ 421342

Rタイプ 421343

2,035円

税抜1,850円

■材質/亜鉛合金
■間柱 ●連続して設置する横手すりに

住改直

⑥直付エンドブラケット (EWT11BE)



φ35 φ32

422672

1,650円

税抜1,500円

■材質/亜鉛合金
■間柱 ●縦手すりにおすすめ

住改直

⑦入隅エンドブラケット (EWT14BE)



φ35

421616

3,135円

税抜2,850円

●入隅に取り付け
■材質/亜鉛合金

住改直

⑧直付エンドスリムブラケット (真壁用) (EWT15BE)



φ35

421465

2,530円

税抜2,300円

●壁仕上げ面と柱の段差を利用して取り付け
■材質/亜鉛合金

住改直

⑨オフセットブラケット 上下1組 (EWT13BZ)



φ35 φ32

421262

5,445円

税抜4,950円

■材質/亜鉛合金
■間柱 ●出入口用として

住改直

⑩出隅スリムブラケット (EWT14BD)



φ35 φ32

421288

2,475円

税抜2,250円

■材質/亜鉛合金
●ドア横に取付可能

住改直

■受ブラケット

⑪L付受ブラケット (EWT10BU)



φ35 φ32

421025

1,485円

税抜1,350円

■材質/亜鉛合金
■間柱 ●手を離さずつうことが可能

住改直

⑫L付受ブラケット (EWT13BU)



φ35、φ32兼用

421328

1,870円

税抜1,700円

■材質/亜鉛合金
■間柱 ●ブラケットを合わせるだけで施工が楽

住改直

⑬L付受ブラケット (EWT15BU)



φ35 φ32

421042

3,135円

税抜2,850円

■材質/亜鉛合金
■間柱 ●段差のある壁に取り付け可能

住改直

⑭フレキシブルジョイント (EWT15CF)



φ35 φ32

421043

3,410円

税抜3,100円

■材質/亜鉛合金
●20°から65°の間で自由に曲げ可能

住改直

■コーナーブラケット・ジョイント

⑮コーナーブラケット (EWT11BL)



φ35 φ32

422673

2,695円

税抜2,450円

■材質/亜鉛合金
●縦・横手すりを90度に取り付け可能

住改直

⑯T字ジョイント (EWT11CT)



φ35

421626

1,870円

税抜1,700円

■材質/亜鉛合金
●T字型に手すりを取付可能

住改直

⑰直付フレキシブルブラケット (EWT14BF)



φ35

421460

7,755円

税抜7,050円

■材質/亜鉛合金
●0°から90°の間で自由に曲げ可能

住改直

⑱直付受ブラケット (EWT11BU)



φ35 φ32

421359

1,320円

税抜1,200円

■材質/亜鉛合金
●縦手すりにおすすめ

住改直

■変換アダプター

φ35mm用のブラケットを、φ32mm用のブラケットとして使用することが出来ます



⑲変換アダプター (EWT10CH35R)

421364

561円

税抜510円

■材質/樹脂

住改直

■カラー



#WS:ウォームシルバー



#AG:アンティークゴールド



#BZ:ブロンズ



●マツバ

■屋内手すり

①φ35アッシュ丸棒(ツヤ消し)



ディンプル付 **774055**
4m **19,360円** 税抜17,600円
2m **9,680円** 税抜8,800円

ディンプル無 **774044**
4m **16,500円** 税抜15,000円
2m **8,250円** 税抜7,500円

■材質/
ホワイトアッシュ三層集成材 **住改直**

②φ35グロス丸棒(ツヤあり)



ディンプル付 **773435**
4m **22,000円** 税抜20,000円
2m **11,000円** 税抜10,000円

ディンプル無 **773436**
4m **19,800円** 税抜18,000円
2m **9,900円** 税抜9,000円

■材質/
天然木三層集成材 **住改直**

③木製ベースプレート(補強板)

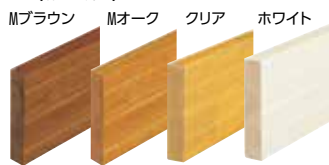

100mm幅/20mm厚 **774056**
120mm幅/15mm厚 **774053**

80mm幅/15mm厚 **773441**
4m **15,950円** 税抜14,500円
2m **7,920円** 税抜7,200円

4m **19,800円** 税抜18,000円
2m **10,010円** 税抜9,100円

■材質/
天然木集成材 **住改直**

④室内用手すり支柱/エンド支柱



支柱 **774024**
税抜23,000円

エンド支柱 **773316**
税抜24,000円

■カラー/
Mブラウン+ブラウン, Mブラウン+ゴールド, クリア+ブラウン, クリア+ゴールド

■材質/
丸棒:天然木 プラケット:アルミ合金
ベース・ベースカバー:スチール **住改直**

■ブラケットカラー

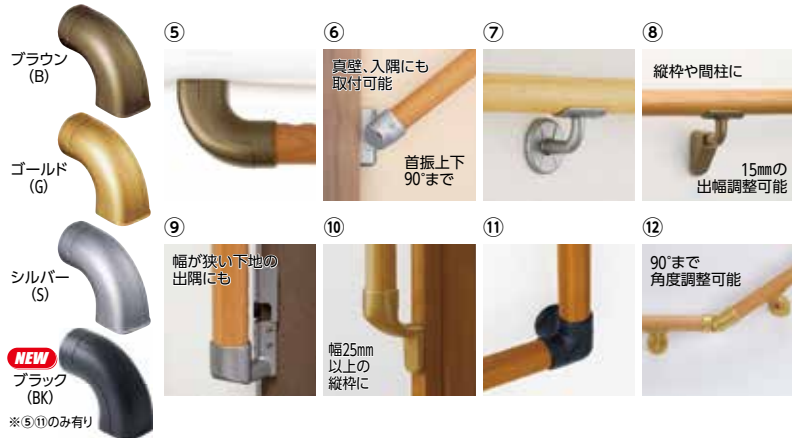

品名	φ35	φ32	価格(税抜)
⑤ エンドブラケットカバー付	774015	774047	2,310円 (2,100円)
⑥ 入隅用首振りスリムエンドブラケットカバー付	773179	773185	3,740円 (3,400円)
⑦ ブラケット横型カバー付	774016	774063	1,375円 (1,250円)
⑧ 出幅調整スリムブラケットカバー付	773502	773685	3,410円 (3,100円)
⑨ 出隅スリム座ブラケットカバー付	774219	774307	2,200円 (2,000円)
⑩ 縦枠スリムブラケットカバー付	774222	774310	2,420円 (2,200円)
⑪ コーナーブラケット	774224	774312	3,080円 (2,800円)
⑫ L自在ジョイント	774046	774299	2,035円 (1,850円)

■材質/亜鉛合金、ABS樹脂(⑫は亜鉛合金のみ)

住改直

■屋外手すり



現場で自由に曲がる屋外手すり
新たにディンプル付き手すり棒が追加!
フリーRレール

■カラー
手すり棒: 木目ダーク, 木目ナチュラル, チョコレート
支柱: ステンカラー, ダークブロンズ
プラケット: (色指定なし)



まっすぐ すんなり むだなく
ストレートEZレール

■カラー
手すり棒: ココア, キャラメル
支柱: アンパーステン, ダークチョコ
プラケット: (色指定なし)

参考施工プラン



曲がる手すりを活かした
ジョイントの無い
スマートな手すり

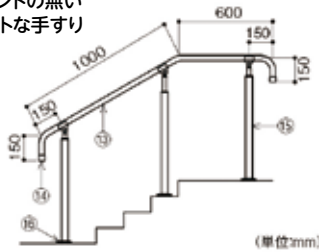

(単位:mm)

フリーRレール

品名	申込番号	数量	価格(税抜)
⑬ 手すり棒(曲線・直線用)2m	BJ-O2WN 774033	1	14,740円 (13,400円)
⑭ FAエンドキャップ(2個入)	BJ-149WN 773597	1	3,465円 (3,150円)
⑮ 埋込式支柱(高さ調整機能付)	BJ-O3ST 773364	3	16,060円 (14,600円)
⑯ 埋込式支柱用化粧カバー(2B仕上げ)	BJ-O8 774058	3	1,320円 (1,200円)

■材質/⑬スチール、半硬質樹脂/⑭ASA硬質樹脂、POM樹脂/⑮アルミ、アルミ型材/⑯SUS304 **住改直**



直感的に選べるラインナップ。
六角棒スパナで
施工をスムーズに。

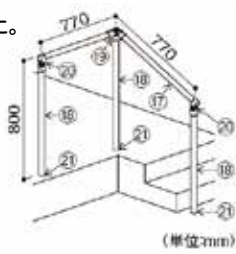

(単位:mm)

ストレートEZレール

品名	申込番号	数量	価格(税抜)
⑰ 36アルミ樹脂巻手すり 2m	EZ-O1CO 773728	1	12,100円 (11,000円)
⑱ アルミ支柱 2.3m	EZ-O3US 773729	2	8,690円 (7,900円)
⑲ 支柱用コーナージョイント	EZ-18US 773779	1	9,130円 (8,300円)
⑳ 支柱用エンドジョイント	EZ-11US 773731	2	5,720円 (5,200円)
㉑ 埋込支柱用カバー(グレー)	EZ-17GY 773737	3	1,155円 (1,050円)

■材質/⑰アルミ、半硬質樹脂/⑱アルミ/⑲アルミ合金/⑳アルミ合金/㉑ASA樹脂
※六角棒スパナ(呼び3mm・5mm)が別途必要です。

住改直

■屋外手すり



①φ34 屋外手すりパイプ (HCT-4000・2000) **773777**

4m **15,400円**
税抜14,000円
2m **7,700円**
税抜7,000円



φ34 屋外スキップディンプル (HCDT-4000・2000) **733791**

4m **15,840円** 2m **8,030円**
税抜14,400円 税抜7,300円

■材質/プラスチック被覆高耐食性めっき鋼管

②φ42 屋外支柱 (HL7-P11)

φ42 屋外支柱L (HL7-P16) **773778**

1.1m **5,060円** 1.6m **6,820円**
税抜4,600円 税抜6,200円

■材質/プラスチック被覆高耐食性めっき鋼管

③φ42 支柱エンド (ECL-5049)

アーバン
シルバー
手すり φ34 **733783**
4,015円
税抜3,650円



⑥φ42 フリー支柱 (ECL-5028D)

アーバン
シルバー
手すり φ34 **733782**
9,856円
税抜8,960円



④φ34 エルポアウトアー (ECA-5029)

アーバン
シルバー
手すり φ34 **731191**
3,465円
税抜3,150円



⑦φ42 支柱自在エンド (ECL-5048)

アーバン
シルバー
手すり φ34 **733784**
5,610円
税抜5,100円



⑤φ42 自在チーズ (ECL-5012)

アーバン
シルバー
手すり φ34 **733781**
4,972円
税抜4,520円



⑧φ42 スタンド (ECL-5006A)

アーバン
シルバー
手すり φ34 **733786**
14,300円
税抜13,000円



■材質/ブラケット・ジョイント:アルミ、スタンド:ステンレス

住改直

■屋内手すり

⑨集成材丸棒 (BR-35GW・32GW)



φ35 **711641**
φ32 **711643**
4m **13,970円**
税抜12,700円
2m **7,920円**
税抜7,200円

■材質/ラバーウッド集成材

*φ32はライトオークとミディアムオークのみとなります。(4m)

⑩ユニバーサルブラケットエンド (BR-177)



φ35 φ32 **5052**
2,530円
税抜2,300円

⑫C形ブラケット直止 (BR-605)



φ35 φ32 **711234**
1,595円
税抜1,450円

⑭C形ブラケットコーナー (BR-606)



アンバー φ35 φ32 **711235**
2,178円
税抜1,980円

⑪C形ブラケットL受 (BR-600)



φ35 φ32 **711231**
1,298円
税抜1,180円

⑬C形ブラケットL止 (BR-604L/R)



アンバー シルバー φ35 φ32 **711603**
1,936円
税抜1,760円

⑮自在ジョイント (BR-116)



シルバー φ35 φ32 **5053**
1,925円
税抜1,750円

■材質/亜鉛合金 (BR-600・605・604・606は+樹脂)

■カラー/AG、シルバー、アンバー (BR-177、BR-600、BR-116には他カラーもあります。*別価格となります)

住改直

■安寿 上がりがまち用手すり

手すり長さ	手すり: スチール+滑りにくい エラストマー採用 カラー: ベージュのみ	手すり: 木製 カラー: ライトブラウンのみ	重さ	取付可能 かまちの高さ
床から手すりまでの 高さ75cm固定	14cm ⑩ K-140 L/F 401436 35,750円 *エラストマー被膜なし 税抜32,500円		L: 約3.7kg F: 約3.5kg	6~45cm
	30cm ⑪ KM-300 L/F 401570 59,400円 税抜54,000円		L: 約4.5kg F: 約4.3kg	6~45cm
床から手すりまでの 高さ75cm固定	65cm ⑫ K-650 L/F 401263 50,050円 税抜45,500円	⑬ KM-650 L/F 401269 59,400円 税抜54,000円	L: 約4.6kg F: 約4.4kg	6~45cm
	65cm ⑭ S-650 L/F 401265 57,750円 税抜52,500円	⑮ SM-650 L/F 401271 69,300円 税抜63,000円	L: 約5.0kg F: 約4.8kg	6~45cm
床から手すりまでの 高さ70~80cm (5段階調整)	95cm ⑯ S-950 L/F 401267 68,750円 税抜62,500円	⑰ SM-950 L/F 401273 78,650円 税抜71,500円	L: 約5.8kg F: 約5.6kg	6~45cm

品番について K=手すりの高さが固定 (KOTEIの「K」) S=手すりの高さがスライド (Slideの「S」)
M=手すりが木製 (MOKUSEIの「M」) 650、950等=手すりの長さ L/F=かまち側の足の形状

■材質/本体:スチール、スライド脚:アルミ

代表商品

⑯ K-140L

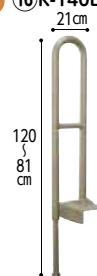

⑰ KM-300F

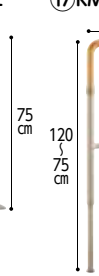

⑱ K-650L

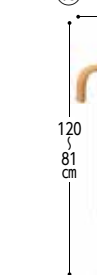

使用例と推奨組み合わせ

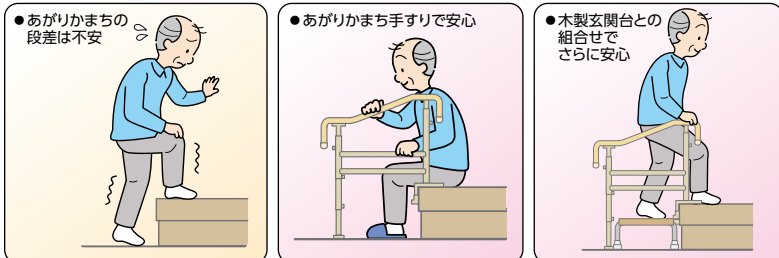

●推奨合わせ

段差高さ	木製玄関台	上がりがまち用手すり
15 cm以下	-	140・300・650シリーズ
約 25 cm	奥行 30 cm 1段	650 シリーズ
約 25 cm	奥行 40 cm 1段	950 シリーズ



玄関台奥行40cm

住改直

安寿 木製玄関台 特殊塗装ですべりにくい天面板

① 3630 45W-30-1段 約4.1kg	② 3638 S45W-30-1段 約5.5kg	③ 3634 60W-30-1段 約4.7kg
④ 3635 60W-40-1段 約5.9kg	⑤ 3636 60W-30-2段 約10.3kg	⑥ 3639 S60W-30-1段 約6.5kg
⑦ 3637 90W-40-1段 約7.7kg	■材質/本体:天然木、表面加工:ウレタン樹脂特殊塗装 脚ゴム・アジャスターゴム:エラストマー ■カラー/ライトブラウン	

幅	高さ	奥行き	価格	申込番号
45W	1段 12cm	30cm	30,250円 税抜27,500円	① 3630
	高さ調節 15~22.5cm	30cm	42,900円 税抜39,000円	② 3638
60W	1段 12cm	30cm	30,250円 税抜27,500円	③ 3634
		40cm	33,550円 税抜30,500円	④ 3635
	2段 20cm	55・60cm	47,300円 税抜43,000円	⑤ 3636
	高さ調節 15~22.5cm	30cm	42,900円 税抜39,000円	⑥ 3639
90W	1段 12cm	40cm	40,150円 税抜36,500円	⑦ 3637



●アロン化成



●独自の特殊塗装と凹溝を施し、素足や靴下でもすべりにくくなっています。



●ガタツキ防止のアジャスター(ストローク幅2cm)

住改在

⑧ 玄関台(木製)微笑の蘭

「特殊塗料」による滑り止め加工で安心な6タイプ

45W-30 約2.9kg 税抜16,480円	60W-30 約3.7kg 税抜17,510円	昇降45W-30 天板28cm 約4.2kg 税抜23,690円
60W-40 約4.6kg 税抜18,540円	90W-40 約6.4kg 税抜22,660円	昇降60W-30 天板28cm 約5.0kg 税抜24,720円

■材質/本体:天然木 固定金具:スチール

⑨ ツートン「踏みはずし線」

視認性効果の加工を施した踏み台

783102 60×30×12~15cm 約4.2kg 税抜33,000円	783101 60×30×15~18cm 約4.6kg 税抜33,000円
--	--

●アジャスターで+3cm調整が可能。
●滑り止め塗装付 ●取付金具付属

●オーダー踏み台 783101 の取扱いもあります。

■材質/天然木集成材

⑩ 木製玄関ステップ1段
400・600・ワイド900
高さを3段階に調整可能

●パナソニックエイジフリー

400 4323 23,650円 税抜21,500円 約4.4kg ■TAISコード 00980-000065	600 3613 26,400円 税抜24,000円 約5.6kg ■TAISコード 00980-000064	ワイド900 3614 27,500円 税抜25,000円 約8.0kg ■TAISコード 00980-000061
--	--	---

■材質/本体:天然木、固定金具:スチール、アジャスター:ブチルゴム・スチール

⑪ 段差解消踏台(KB-100/KB-100W)

4段階の高さ調整機能付

831189 スタンダードタイプ 約2.3kg 税抜17,000円	ワイドタイプ 約3.2kg 税抜20,000円
--	-------------------------------

●高級感あふれる外観。
●凸状削り出し加工の滑り止めが効果的。
●工具不要で高さ調節可能。

■材質/天然木
■付属品/固定金具、木ネジ

⑫ 玄関台

アジャスター付きの玄関台

724201 幅 60cm 16,885円 税抜15,350円 3kg	幅 90cm 20,790円 税抜18,900円 4kg	幅 120cm 25,465円 税抜23,150円 5kg
--	--	---

●滑り止め溝があり、安心してご使用頂けます。

⑬ 玄関台

玄関の昇り降りの負担を軽減する玄関台

709112 幅 60cm 6,800円 税抜6,182円 3.8kg	幅 90cm 9,800円 税抜8,909円 6kg
--	--

■材質/構造部材:天然木(ラバーウッド)
表面加工:ラッカー塗装

① 段差解消スロープ「ダイヤスロープ10+」 (幅62・65・68cm)

50cm本体とジョイント部(6cm・9cm)の組み合わせでスロープ幅を調節

●シンエイテクノ

462050

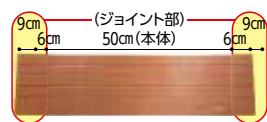

●ジョイント部は簡単に接続



■材質/ゴム

品番	高さ (cm)	奥行 (cm)	勾配 度数	溝 本数	価格	TAISコード
DS10P/62:幅50+6+6=62cm						
62-15	1.5	7.8	10	1	5,500円 税抜5,000円	000120
62-20	2.0	10.6	10	2	6,160円 税抜5,600円	000121
62-25	2.5	13.4	10	3	7,040円 税抜6,400円	000122
62-30	3.0	16.3	10	4	7,920円 税抜7,200円	000123
DS10P/65:幅50+6+9=65cm						
65-15	1.5	7.8	10	1	5,500円 税抜5,000円	000124
65-20	2.0	10.6	10	2	6,160円 税抜5,600円	000125
65-25	2.5	13.4	10	3	7,040円 税抜6,400円	000126
65-30	3.0	16.3	10	4	7,920円 税抜7,200円	000127
DS10P/68:幅50+9+9=68cm						
68-15	1.5	7.8	10	1	5,500円 税抜5,000円	000128
68-20	2.0	10.6	10	2	6,160円 税抜5,600円	000129
68-25	2.5	13.4	10	3	7,040円 税抜6,400円	000130
68-30	3.0	16.3	10	4	7,920円 税抜7,200円	000131

※TAISコードの全ての頭に [01115-]が付きます。

選択 住改 在

② ダイヤスロープライン

イエローラインで、スロープの位置を素早く確認

●シンエイテクノ

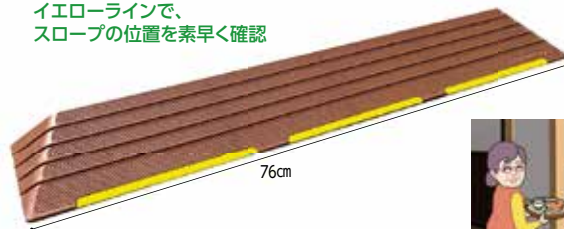

●スロープの始まり位置を確認しやすい



462062

品番	高さ (cm)	奥行 (cm)	有効幅 (cm)	勾配 度数	溝 本数	価格	TAISコード
DS76L-10	1.0	3.5	73	14	—	4,290円 税抜3,900円	01115-000136
DS76L-15	1.5	5.5	71		1	4,290円 税抜3,900円	01115-000132
DS76L-20	2.0	7.5	69		2	4,840円 税抜4,400円	01115-000133
DS76L-25	2.5	9.5	67		3	5,500円 税抜5,000円	01115-000134
DS76L-30	3.0	11.5	65	4	6,380円 税抜5,800円	01115-000135	

■材質/ゴム

選択 住改 在

③ インタースロープ 屋外から屋内まで広範囲で使用可能



●モルテン

631383

品番	高さ (cm)	奥行 (cm)	価格	TAISコード
MSRP1076	1.0	3	4,235円 税抜3,850円	00054-000173
MSRP1576	1.5	5	4,477円 税抜4,070円	00054-000174
MSRP2076	2.0	7	4,719円 税抜4,290円	00054-000175
MSRP2576	2.5	9	5,324円 税抜4,840円	00054-000176
MSRP3076	3.0	11	6,171円 税抜5,610円	00054-000177
MSRP3576	3.5	13	7,381円 税抜6,710円	00054-000178
MSRP4076	4.0	15	8,228円 税抜7,480円	00054-000179
MSRP4576	4.5	17	9,438円 税抜8,580円	00054-000180
MSRP5076	5.0	19	11,374円 税抜10,340円	00054-000181
MSRP5576	5.5	21	15,972円 税抜14,520円	00054-000182
MSRP6076	6.0	23	18,634円 税抜16,940円	00054-000183
MSRP6576	6.5	25	21,175円 税抜19,250円	00054-000184

■材質/特殊エラストマー

●111cm幅タイプ 631384 もあります。

選択 在

④ ダンスロープミニ

屋内・屋外兼用で使用用途に合わせて選べる

●ダンロップホームプロダクツ

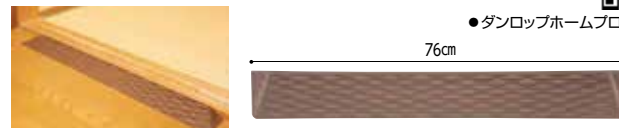

545561

品番	高さ (cm)	奥行 (cm)	価格	TAISコード
R-7610M	1.0	4.1	3,850円 税抜3,500円	00532-000037
R-7615M	1.5	6.1		00532-000038
R-7620M	2.0	8.1	4,290円 税抜3,900円	00532-000039
R-7625M	2.5	10.1	4,840円 税抜4,400円	00532-000040
R-7630M	3.0	12.1	5,610円 税抜5,100円	00532-000041
R-7635M	3.5	14.1	6,710円 税抜6,100円	00532-000042
R-7640M	4.0	16.1	7,480円 税抜6,800円	00532-000043
R-7645M	4.5	18.1	8,690円 税抜7,900円	00532-000044
R-7650M	5.0	20.6	10,340円 税抜9,400円	00532-000045
R-7655M	5.5	20.0	14,520円 税抜13,200円	00532-000046
R-7660M	6.0	20.0	16,940円 税抜15,400円	00532-000047

■材質/ PVC (塩化ビニル)

選択 住改 在

⑤ 安寿 段差スロープEVA 簡単な施工で設置

幅1mタイプ

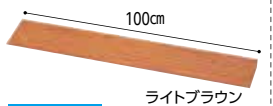

ライトブラウン

401131

- #20 奥行8高さ2cm **8,250円** 税抜7,500円
- #30 奥行12高さ3cm **11,000円** 税抜10,000円
- #40 奥行16高さ4cm **17,050円** 税抜15,500円
- #50 奥行20高さ5cm **25,850円** 税抜23,500円

■材質/ EVA

幅76cmタイプ

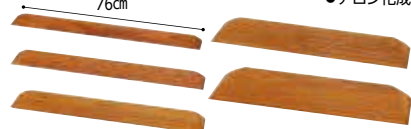

●アロン化成

ライトブラウン

4173

- #20 奥行8高さ2cm **6,050円** 税抜5,500円
- #25 奥行10高さ2.5cm **7,150円** 税抜6,500円
- #30 奥行12高さ3cm **8,250円** 税抜7,500円
- #40 奥行16高さ4cm **10,450円** 税抜9,500円
- #50 奥行20高さ5cm **13,750円** 税抜12,500円

選択 住改 在

⑥ バリアフリーレール(フラットタイプ・への字タイプ)

敷居の段差をなくしてフラットスペースへ

●カドヤ

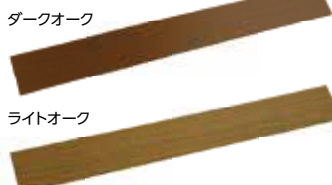

ライトオーク

フラットタイプ 施工前

701159

への字タイプ

701396



8cmもあるトイレの敷居の段差

施工後

サイズ(奥行×幅)	価格
10×100cm	4,400円 税抜4,000円
10×200cm	8,800円 税抜8,000円
12×100cm	4,400円 税抜4,000円
12×200cm	8,800円 税抜8,000円
16×100cm	6,600円 税抜6,000円
16×200cm	13,200円 税抜12,000円

※への字タイプは幅100cmタイプのみになります。

■カラー/ダークオーク、ライトオーク ■材質/アルミ、PVC

※本製品と床材との接地面は10mm以上を確保してください。

住改 直

⑦ 衝撃緩和型畳 IR-1



転んでも衝撃緩和、歩きやすく疲労感が少ない硬さ

●イケヒココーポレーション

構成断面図

739066

- 五八間 1畳(88cm×176cm) **44,440円** 税抜40,400円
- 五八間 半畳(88cm×88cm) **31,108円** 税抜28,280円
- 本間 1畳(95.5cm×191cm) **52,580円** 税抜47,800円
- 本間 半畳(95.5cm×95.5cm) **36,806円** 税抜33,460円

■サイズ/五八間1畳・半畳、本間1畳・半畳
■材質/畳表:イ草、床:PVC・ポリスチレン・ポリプロピレン・その他
●JIS A 5917に適合した床材です。 ※施工管理費・既存畳処分費は別途必要。

住改 直

⑧ おくだけ吸着蓄光階段マットライン

夜の階段の昇り降りも安心

●サンコー

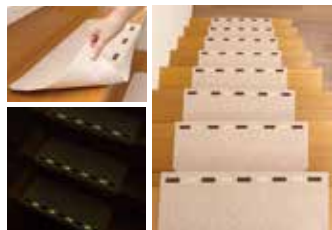

499312 **14,080円** 税抜12,800円

- サイズ/幅55×奥行21cm(厚み3mm)(折り曲げ部55×4cm)
- カラー/ライトベージュ
- 材質/表面:ポリエステル100% 裏面:アクリル樹脂(カチケン入)
- 太陽光や蛍光灯の光に当たると、暗闇で発光します。 ※発光の輝度は、時間の経過にもとない低くなります。
- 15枚入り。 ●洗濯OK。(ネット使用)

在

⑨ 折り曲げ付階段マット

足の負担を軽減し、楽に階段の昇り降りができます

●サンコー



499077 **6,600円** 税抜6,000円

- サイズ/幅45×奥行21(折り曲げ部45×4)cm
- カラー/グリーン、ベージュ
- 材質/表面:ポリエステル100% 裏面:アクリル樹脂(カチケン入)
- おくだけで取り付け、取り外しが簡単です。
- 15枚入り。 ●洗濯OK。(ネット使用)

在



●パナソニックエイジフリー

① 歩行サポート手すり スムーディ(屋内用)

豊富な組み合わせで部屋から部屋へ

〈組み合わせ例〉



A + F 手すり長さ173cm
手すり高さ 70~85cm(2.5cmピッチ7段階)

A + C 手すり長さ245cm

A + F 手すり長さ173cm

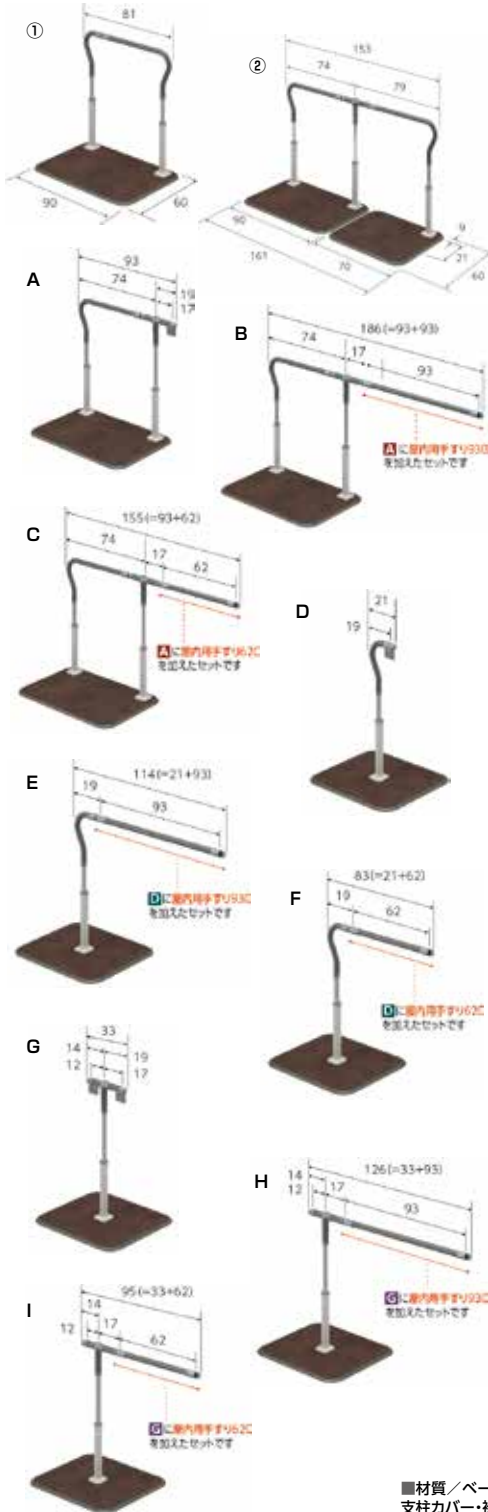

申込番号	品名	サブセット品番	TAISコード	重量(kg)	価格(税抜)
470670	① 屋内用	XPN-L80801	00980-000363	22.0	90,200円 (82,000円)
470751	② 屋内用1530タイプ	XPN-L80802	00980-000373	38.5	166,100円 (151,000円)
470752	A 屋内用930タイプ	XPN-L80803	00980-000374	22.5	103,400円 (94,000円)
470753	B 屋内用930タイプ+930	XPN-L80804	00980-000375	23.5	124,850円 (113,500円)
470754	C 屋内用930タイプ+620	XPN-L80805	00980-000376	23.3	121,000円 (110,000円)
470755	D 屋内用手すり210	XPN-L80806	00980-000377	15.5	55,000円 (50,000円)
470756	E 屋内用手すり210+930	XPN-L80808	00980-000378	16.5	76,450円 (69,500円)
470757	F 屋内用手すり210+620	XPN-L80809	00980-000379	16.3	72,600円 (66,000円)
470758	G 屋内用回転手すり330	XPN-L80807	00980-000380	16.0	68,200円 (62,000円)
470759	H 屋内用回転手すり330+930	XPN-L80810	00980-000381	17.0	89,650円 (81,500円)
470760	I 屋内用回転手すり330+620	XPN-L80811	00980-000382	16.8	85,800円 (78,000円)
470838	③ 面手すり540タイプ	XPN-L80812	00980-000398	21.1	112,200円 (102,000円)
470838	④ 面手すり540タイプ片側アーム	XPN-L80813	00980-000399	21.5	124,300円 (113,000円)
470981	⑤ らくらくダブル	XPN-L80819	00980-000412	26.5	132,000円 (120,000円)
471818	⑥ サポート手すり630タイプ	XPN-L80850	00980-000458	23.5	93,500円 (85,000円)



■材質/ベース・下支柱:スチール、手すり被覆部・ベース縁ゴム:塩化ビニル樹脂、ジョイント・手すり芯材・上支柱:アルミ、カーペット:合成繊維、支柱カバー・被覆(回転連結支柱):エラストマー、支柱カラー・ネジカバー:ポリプロピレン

② すっきり手すり クリンディ

手すり部全体をやわらかコート

●パナソニックエイジフリー



451724 16,390円 税抜14,900円
■TAISコード 00980-000327

451723 70,180円 税抜63,800円
■TAISコード 00980-000326 ■重量/18kg
■材質/ベース・支柱・フレーム:スチール グリップ:ポリウレタン ベース縁ゴム:塩化ビニル樹脂
カーペット:合成繊維

③ 折りたたみ可能な面手すりスタンディ

工事不要の収納面付き手すり

●パナソニックエイジフリー



451560 84,700円 税抜77,000円
■TAISコード 00980-000315 ■重量/22.5kg
■材質/ベース・手すり・フレーム:スチール 手すり被覆部:エラストマー ベース縁ゴム:塩化ビニル樹脂
カーペット:合成繊維

④ アームサポート手すりメンディ

握らなくても使える平面手すり

●パナソニックエイジフリー



451365 82,280円 税抜74,800円
■TAISコード 00980-000258 ■重量/22kg
■材質/ベース・フレーム:スチール 手すり平面部・支柱カバー:ポリプロピレン ベース縁ゴム:塩化ビニル樹脂 カーペット:合成繊維

⑤ 自在手すり ツインディ(室内用)

左右の手すりをニーズに合わせて角度調整可能

●パナソニックエイジフリー

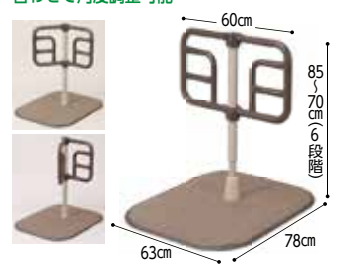

412835 72,600円 税抜66,000円
■TAISコード 00980-000203 ■重量/21.5kg
■材質/ベース・手すり・フレーム:スチール ベース縁ゴム:塩化ビニル樹脂 トップネジ:ポリアセタール樹脂/スチール 回転リンク:ポリアセタール樹脂/アルミ
支柱カバー:ポリプロピレン カーペット:合成繊維

①たよレール UPDATE

立ち上がり動作に着目し、手すりもADLもアップデート

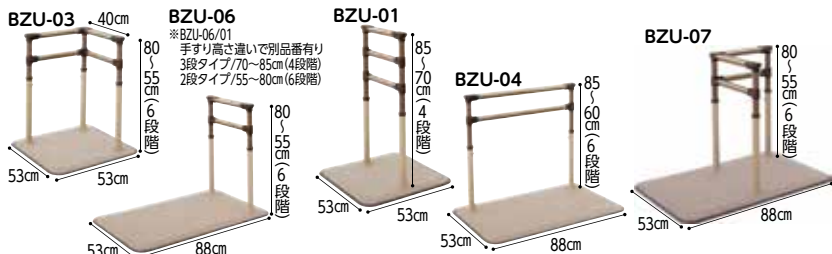

BZU-03 773834 72,050円 税抜65,500円 ■TAISコード 01265-000334 ■重量/約10.0kg (共通) ■材質/手すり:アルミ半硬質樹脂被膜 ジョイント:樹脂 ベースプレート:スチール・軟質樹脂 支柱・座金:スチール ベースマット:ポリエステル・アクリル系吸着剤	BZU-06 773833 61,050円 税抜55,500円 ■TAISコード 01265-000337 ■重量/約13.3kg	BZU-01 773832 57,200円 税抜52,000円 ■TAISコード 01265-000332 ■重量/約9.2kg	BZU-04 773835 64,350円 税抜58,500円 ■TAISコード 01265-000335 ■重量/約14.0kg	BZU-07 773834 79,200円 税抜72,000円 ■TAISコード 01265-000338 ■重量/約14.4kg
---	---	--	---	---

アームU BZUO-01

773841
13,750円
 税抜12,500円
 ■TAISコード 01265-000341



ウェイトU BZUO-03
773854
16,500円
 税抜15,000円
 ■TAISコード 01265-000343

ウェイトU BZUO-02

773853
13,200円
 税抜12,000円
 ■TAISコード 01265-000342

アップU BZUO-04

773855
18,700円
 税抜17,000円
 ■TAISコード 01265-000344
 ●φ32セーバー付き

②たよレールSOTOE indoor

室内用SOTOEとわたレールEKで移動をサポート



片手すり 標準型 BZK-11 773829 83,600円 税抜76,000円 ■TAISコード 01265-000317 ■重量/16.9kg (共通) ■材質/手すり:(被膜)半硬質樹脂(芯材)アルミパイプ ジョイント:アルミ合金 支柱・座金:ステンレス ベースプレート:(本体)スチール(ベースゴム)軟質樹脂 マット:ポリエステル・アクリル系吸着剤	両手すり 標準型 BZK-12 773829 130,350円 税抜118,500円 ■TAISコード 01265-000318 ■重量/19.7kg	ロング型 BZK-15 773830 90,200円 税抜82,000円 ■TAISコード 01265-000319 ■重量/17.5kg
---	---	---

③たちあつぷⅡ CKH-21

縁ゴムの取り付けや土台のビス止めが簡易になりメンテナンス性UP



731932
110,660円 税抜100,600円
 ■TAISコード 00055-000204 ■重量/18.5kg
 ■材質/手すり:プラスチック被覆ステンレスパイプ 手すりジョイント:アルミ スタンド:ステンレス ベース:ステンレス、ゴム マット:プラスチック(表面)マグネット(裏面)

④伸縮つながるくん CKE-D

たちあつぷを2台連結



731911
34,760円 税抜31,600円
 ■TAISコード 00055-000157 ■重量/2kg
 ■材質/手すり:(φ32)プラスチック被覆ステンレスパイプ (φ40)アルミパイプ 連結金具:アルミ

⑤BSモア

簡単に組立・分解が可能。バリエーションが豊富で用途が広がる手すり



BSモア0 407310 62,370円 税抜56,700円 ■TAISコード 01235-000231 ■重量/約18.2kg	BSモア1 407311 53,350円 税抜48,500円 ■TAISコード 01235-000232 ■重量/約12.5kg	BSモア2 407312 60,720円 税抜55,200円 ■TAISコード 01235-000233 ■重量/約17.8kg	BSモア3 407313 72,600円 税抜66,000円 ■TAISコード 01235-000234 ■重量/約19.5kg	BSモア5 407315 61,270円 税抜55,700円 ■TAISコード 01235-000236 ■重量/約18.4kg	BSモア6 407316 61,270円 税抜55,700円 ■TAISコード 01235-000237 ■重量/約18.0kg
--	--	--	--	--	--

(共通) ■材質/ベースプレート本体・支柱:ステンレス、エッジカバー:樹脂 手すり部・ジョイント:樹脂 フレーム:樹脂被膜、アルミパイプ

⑥U-ケア

最大高さ100cmの高位支持で立ち座りを安定化



407250
111,100円 税抜101,000円
 ■TAISコード 01235-000226 ■重量/約24.5kg
 ■材質/ベースプレート・フレーム:ステンレス 手すりU字部:樹脂被膜

⑦よかレール

置くだけで、立ち上がりや起き上がりをしっかりサポート



センタータイプ 607716 49,500円 税抜45,000円 ■TAISコード 00631-000722 ■重量/13kg (共通) ■材質/手すり:スチール、樹脂 支柱:スチール ベース:スチール、樹脂、合成ゴム ●夜間でも見やすい蓄光リング付き。 ※ベースマットは別売りとなります。	サイドタイプ 55,000円 税抜50,000円 ■TAISコード 00631-000723 ■重量/17kg	ロングタイプ 55,000円 税抜50,000円 ■TAISコード 00631-000724 ■重量/17.5kg
---	--	--

NEW 連結バー 670647

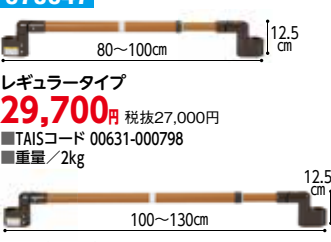

レギュラータイプ
29,700円 税抜27,000円
 ■TAISコード 00631-000798
 ■重量/2kg

ロングタイプ
33,000円 税抜30,000円
 ■TAISコード 00631-000799
 ■重量/2.4kg

■材質/アルミ合金、樹脂、合成ゴム
 ●設置する場所に合わせて、長さや上下・左右の角度を調整できます。

⑧タッチサポートⅡ

ベース部が小さく設置場所を選ばない手すり

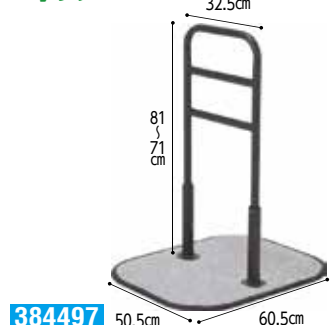

384497
45,100円 税抜41,000円
 ■TAISコード 00690-000123
 ■重量/11.5kg ■材質/本体:スチール

①たちあっぷサムリング 使用者が愛着が持てるようなデザインを実現

グレー、ダークグレー、ブルー、グリーン、ブラウン

CKM-02 733794 106,700円 税抜97,000円

CKM-02W 733795 162,800円 税抜148,000円

CKM-04 733796 113,300円 税抜103,000円

NEW サムリングかいじょくん 733850 33,000円 税抜30,000円

■TAISコード 00055-000302~306 ■重量/17.5kg
■材質/ベース・スタンド:スチール・樹脂
■手すり:ウレタン樹脂被覆スチールパイプ
■マット:ポリエステル樹脂
■カラー(3型共通)/ブラウン、グレー、ダークグレー、ブルー、グリーン

●ベースの縁がスロープ状になっており、つまずきにくい。
●組み立ては工具不要。

●重量/1.1kg
■材質/フレーム:ウレタン樹脂被覆スチールパイプ、連結金具:アルミ合金、ネジ・ボルト:ステンレス

②ベッドでとまるくん CKM-CK

ベッドで使用する場合に「サムリング」の安定性を向上

733799 20,680円 税抜18,800円

■重量/670g
■材質/本体:アルミ合金
ツマミ:樹脂・ステンレス

③楽起(らっきい)MT 様々なシーンで動作を補助

275497 介助バー型 74,800円 税抜68,000円

275498 ワイド介助バー型 93,500円 税抜85,000円

横型 63,800円 税抜58,000円

縦型 63,800円 税抜58,000円

ワイド縦型 83,600円 税抜76,000円

275013 楽起用 楽どめ 11,495円 税抜10,450円

275040 楽起用 楽どめ壁面用 12,705円 税抜11,550円

■TAISコード 01339-000152 ■重量/約22kg

■TAISコード 01339-000154 ■重量/約22kg

■TAISコード 01339-000150 ■重量/約21kg

■TAISコード 01339-000153 ■重量/約21kg

※楽起用楽どめは別売。

※楽起用楽どめ壁面用は別売。

(共通) ■材質/手すり:ステンレス鋼管樹脂厚肉被覆 ベース:スチールメラミン焼付塗装 その他:合成ゴム、ステンレス鋼管焼付塗装、アルミダイキャスト ベースマット:不織布

④楽々健 床置き式手すり 縦型手すり

持ち手部分は握りやすい天然木使用

ホワイト、グレー

368203 32,800円 税抜29,819円

■TAISコード/01809-000005 ■重量/12kg
■材質/手すりパイプ・ベース部:スチール粉体塗装
■手すり部:天然木(ウレタン塗装)、TPR樹脂、PE樹脂
●蓄光材使用で暗がりでも安心。

⑤うすおきフラット (サイドタイプ)SCT-02 業界最薄ベースの置き型手すり

701387 64,900円 税抜59,000円

■TAISコード/00148-000023 ■重量/19.7kg
■材質/ベース・パイプ:スチールパイプ被覆部:塩ビ樹脂
●一般ベッドに差し込みやすい最薄9mmのベース高さ。手すりパイプ被覆樹脂(塩ビ)部に、防カビ・抗菌・抗ウイルス加工。

⑥自在手すり ツインディ(水廻り用) 広い手すり幅で水廻り環境の移乗・移動をサポート

470669 154,880円 税抜140,800円

■TAISコード 00980-000364 ■重量/17kg
■材質/手すり被覆部:TPR(エラストマー)
手すりパイプ:アルミ 支柱・ベース板:ステンレス
ベースマット:合成ゴム

⑦ふくよく 床置き式手すり 水回りにもってこい 55~95cmまで対応できるように!

「低ッ(HL)」 60-IL 60-I

「高ッ(HH)」 90-IHT (突っ張り棒付き)

60-IT (突っ張り棒付き) 90-L 90-LT (突っ張り棒付き)

50cm 60cm 90cm

80 75 70cm

95 90 85cm

錆びない・滑らない・水はけ良好 塩素系洗剤も使え、立てかけられるので床・裏も乾かせる

ふくよく 縁でも壁でも突っ張り棒(1本)

514081 7,796円 税抜7,088円

●サテライト ■重量/230g

申込番号	タイプ	重量(kg)	価格	TAISコード
514035	60-I	約13.8	147,840円 税抜134,400円	01255-000013
	90-I	約18.5	157,080円 税抜142,800円	01255-000014
	60-L	約16.3	182,490円 税抜165,900円	01255-000015
	90-L	約21.0	191,730円 税抜174,300円	01255-000016
	60-IL	約13.4	147,840円 税抜134,400円	01255-000024
	90-IL	約18.1	157,080円 税抜142,800円	01255-000025
	60-IH	約14.2	150,150円 税抜136,500円	01255-000022
	90-IH	約18.9	159,390円 税抜144,900円	01255-000023
	60-IT	約14.3	163,432円 税抜148,575円	01255-000017
	90-IT	約19.0	172,672円 税抜156,975円	01255-000018
514087	60-LT	約16.8	198,082円 税抜180,075円	01255-000019
	90-LT	約21.5	207,322円 税抜188,475円	01255-000020
	60-ILT	約13.9	163,432円 税抜148,575円	01255-000028
	90-ILT	約18.6	172,672円 税抜156,975円	01255-000029
	60-IHT	約14.7	165,742円 税抜150,675円	01255-000026
	90-IHT	約19.4	174,982円 税抜159,075円	01255-000027

■材質/本体:防錆ステンレスSUS304+ゴム、手すり部:防錆ステンレスSUS304+PVC被覆+ゴム
●キッチン、洗面所、トイレ、洗い場、脱衣所など水回りに最適。(514035・514087は送料実費)

①安寿 ATTOGRIP (アットグリップ) AT-E-200 玄関用レンタル手すり



402237 約9.5kg
63,800円
税抜58,000円

■TAISコード 00221-000454
■材質/ 上段・中段手すり:スチール、エラストマー
手すりパイプ:スチール

②安寿 ATTOGRIP AT-E-360 AT-E-360F 1台2役のコンパクト昇降手すり



AT-E-360 403113 16.6kg
97,900円 税抜89,000円

■TAISコード 00221-000734
■材質/手すり:半硬質塩化ビニル樹脂/アルミニウム、支柱:手すり受け金具・手すり受け軸:アルミニウム、各樹脂パーツ:ASA樹脂、ベースプレート(スチール)、端面保護カバー・保護マット:塩化ビニル樹脂、踏み台:スチール

AT-E-360F 403114 21.6kg
123,200円 税抜112,000円

■TAISコード 00221-000735
■材質/手すり:半硬質塩化ビニル樹脂/アルミニウム、支柱:手すり受け金具・手すり受け軸:アルミニウム、各樹脂パーツ:ASA樹脂、ベースプレート(スチール)、端面保護カバー・保護マット:塩化ビニル樹脂、踏み台:スチール

③自在手すり ツインディ<玄関用> 上側、下側の手すり高さを個別調整可能



412836 両手すり踏み台付 43.5kg **145,200円**
税抜132,000円

■TAISコード 00980-000204

両手すり踏み台なし 35kg **123,420円**
税抜112,200円

■TAISコード 00980-000205

片手すり踏み台付 36kg **101,640円**
税抜92,400円

■TAISコード 00980-000206

片手すり踏み台なし 27.5kg **79,860円**
税抜72,600円

■TAISコード 00980-000207

■材質/ベース・手すりフレーム:スチール ベース縁ゴム・手すり被覆部・マット:合成ゴム
手すり構造部材:アルミ 支柱カバー:ポリプロピレン
ジョイント:ポリアセタール樹脂 端部キャップ:ポリエチレンテレフタレート
カーペット:ポリエステル、アクリル樹脂 踏み台:スチール

●ステップ台は10.8~18cmの5段階調整

④あがりかまち用たちあつぷ



ステップ台付両手CKE-01 731520 39.7kg
150,590円 税抜136,900円

■TAISコード 00055-000105

ステップ台無両手CKE-03 731522 31.8kg
123,090円 税抜111,900円

■TAISコード 00055-000107

ステップ台付片手CKE-02 731521 33.8kg
115,500円 税抜105,000円

■TAISコード 00055-000106

ステップ台無片手CKE-04 731523 26.4kg
90,310円 税抜82,100円

■TAISコード 00055-000108

■材質/手すり:プラスチック被覆スチールパイプ 手すりジョイント:アルミ
スタンド:ステンレス ベース:ステンレス、ゴム(縁部)
マット:プラスチック ステップ台:スチール

■対応あがりかまち高さ/CKE-01・CKE-02:18~36cm、CKE-03・CKE-04:4~18cm

●ステップ台は12・14・16・18cmの4段階調整

⑤ステップバーⅡ 03踏み台あり/02踏み台なし 低重心設計でぐらつきも少なく安心



03踏み台あり 26kg **668192 95,700円**
税抜87,000円

■TAISコード 00837-000025
■材質/本体フレーム・ベース:スチール 手すり部:アルミ、樹脂被膜 マット:塩化ビニール
●踏み台高10.8・12.6・14.4・16.2・18cm5段階調整。

02踏み台なし 26kg **668193 93,500円**
税抜85,000円

■TAISコード 00837-000026

⑥すりてあ 動作に合わせて手すりをつなげ 動線を確認



668076 片手すり踏み台なし 26kg **82,280円**
税抜74,800円

■TAISコード 00837-000011
両手すり踏み台なし 32kg **128,260円**
税抜116,600円

668077 片手すり踏み台付 35kg **105,754円**
税抜96,140円

■TAISコード 00837-000013
両手すり踏み台付 41kg **151,734円**
税抜137,940円

すりてあCuteZ **668115 78,650円**
税抜71,500円

CuteZ片手すり 16.5kg
TAISコード 00837-000016
CuteZ両手すり 21kg
税抜107,800円
■TAISコード 00837-000017

① TOTOインテリア・バー Fシリーズ(浴室用手すり)

使い勝手や安全性に配慮



#NW1: ホワイト



#SY: スマイルペーージュ



●TOTO

タイプ	取付心L	品番	価格
Iタイプ ソフトメッシュタイプ	30cm	TS136GY3	10,010円(税抜9,100円)
	40cm	TS136GY4R	10,505円(税抜9,550円)
	50cm	TS136GY5	11,000円(税抜10,000円)
	60cm	TS136GY6R	11,550円(税抜10,500円)
	70cm	TS136GY7	11,990円(税抜10,900円)
	80cm	TS136GY8R	12,540円(税抜11,400円)
Iタイプ(中間オフセットタイプ)ソフトメッシュタイプ	90cm	TS136GY9	12,980円(税抜11,800円)
	120cm	TS136GFY12	19,360円(税抜17,600円)
Lタイプ ソフトメッシュタイプ	取付心L 60×40cm	TS136GLY64	19,360円(税抜17,600円)
	取付心L 60×60cm	TS136GLY66	20,570円(税抜18,700円)
	取付心L 80×60cm	TS136GLY86	21,780円(税抜19,800円)
オフセットタイプ ソフトメッシュタイプ	前出 8cm・取付心L 40cm	TS136GDY4	11,990円(税抜10,900円)
	前出 8cm・取付心L 60cm	TS136GDY6	12,980円(税抜11,800円)
	※注1 前出 12cm・取付心L 40cm	TS136GEY4	12,540円(税抜11,400円)
	※注1 前出 12cm・取付心L 60cm	TS136GEY6	13,420円(税抜12,200円)

【ソフトメッシュタイプ】…ソフトな感触の軟質樹脂を採用した握り部は、滑りにくくするために網目模様を施しています。
※注1 受注生産となります

住改直

② 32ソフトアクアレール ハンドシリーズ

ユニットバスへの後付けや在来工法壁へ施工可能。
補強手すり棒との併用で最大ブラケットピッチ1200mmスパンまで対応

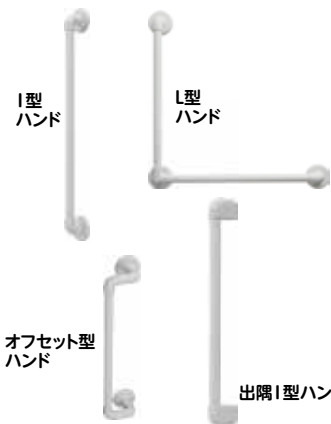

タイプ	長さ	品番	価格
I型ハンド	600mm	SAQ-I-600W	10,670円(税抜9,700円)
	800mm	SAQ-I-800W	11,550円(税抜10,500円)
	1200mm	SAQ-I-1200W	17,820円(税抜16,200円)
L型ハンド	600×600mm	SAQ-K-6060W	17,270円(税抜15,700円)
	600×800mm	SAQ-K-6080W	18,040円(税抜16,400円)
出隅I型ハンド	600mm	SAQ-D-600W	12,760円(税抜11,600円)
	800mm	SAQ-D-800W	13,640円(税抜12,400円)
オフセット型ハンド	400mm	SAQ-O-400W	12,760円(税抜11,600円)
	600mm	SAQ-O-600W	13,640円(税抜12,400円)

※オフセット型ハンドは横手すり用としてはご使用になれません。
またユニットバスにも取り付けできません。



●マツ六

住改直

③ 32ソフトアクアレール

バラ部材の組合せで住環境に合わせた施工が可能

■手すり棒



773317 φ32
3m ST-1
11,550円
税抜10,500円

773318 φ32
2m ST-2
8,085円
税抜7,350円

■ブラケット



773320 φ32
エンドブラケット
SAQ-01W
3,300円
税抜3,000円

773321 φ32
チーズブラケット
SAQ-02W
3,850円
税抜3,500円

773430 φ32
コーナーブラケット
SAQ-08W
5,610円
税抜5,100円

■材質 / 本体・本体カバー:PP樹脂、ネジキャップ・発泡樹脂/パッド:PE樹脂

住改直

④ クイックバー

工事不要の強力吸盤式手すり

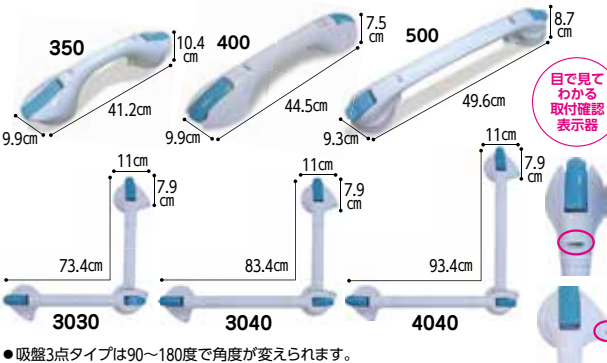

●吸盤3点タイプは90~180度で角度が変えられます。

【取り付けられる場所】

FRPやアクリル板などの荷重に耐えられる滑らかな平面に取り付けられます。凹凸やざらつき等を選び、ユニットバスの壁面や浴槽の内側等に取り付けて立ち上がりの補助としてご使用ください。タイルにも取り付けられますが、タイル自体の強度やタイル目地に吸盤がからまないことに注意してご使用ください。吸盤ですので空気を通すような壁面やクロス等の表面加工を施した壁面にはお取り付けできません。

品番	重量	価格
UNI-350-W	約580g	13,750円(税抜12,500円)
UNI-400-WX	約540g	14,850円(税抜13,500円)
UNI-500-W	約530g	
UNI-3030-3S	約740g	
UNI-3040-3S	約790g	19,800円(税抜18,000円)
UNI-4040-3S	約840g	

■材質/本体・レバー:ABS、吸盤:PVC

●ユニットレンド

住改直

⑤ ダイヤタッチバー

ダイヤカットのゴム皮膜で握力が弱い方も濡れた手でもしっかり握れます

●シンエイテクノ



462903 BI-400(34φ×40cm) 9,460円(税抜8,600円)

462904 BI-600(34φ×60cm) 10,120円(税抜9,200円)

462905 BO(34φ×39.4cm) 15,400円(税抜14,000円)

■材質/手すり:アルミ、ゴム、セシオン ブラケット:樹脂

住改直 (オフセット型は直)

⑥ アメニティバー ディンプル

施工性に優れ、ディンプル加工で安全・快適

●アーサ

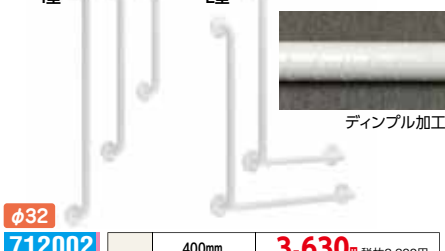

タイプ	長さ	価格
I型	400mm	3,630円(税抜3,300円)
	600mm	5,148円(税抜4,680円)
	800mm	6,655円(税抜6,050円)
L型	400×600mm	8,800円(税抜8,000円)
	600×600mm	10,450円(税抜9,500円)

住改直

⑦ パスナフローレ

古くなった浴室床を簡単リフォームできる浴室用シート

●東リ



780005 19,822円/㎡(税抜18,020円)

780008 FA施工材料パック 13,750円(税抜12,500円)

■TAISコード 01447-000012
■サイズ/幅182cm×長さ100cm 厚さ3.5mm
■材質/ PVC(塩化ビニル樹脂)
■発注単位/1㎡以上10cm単位

●優れた断熱性により、ヒートショックのリスクを軽減。
●滑りにくい表面形状。柔らかないので転倒時も衝撃を吸収。
※施工をともなう商品の為、専用の施工材料パックが必要です。

住改直



●アロン化成

AT-CR series

2つの動線をサポートする品目(①・②)を追加

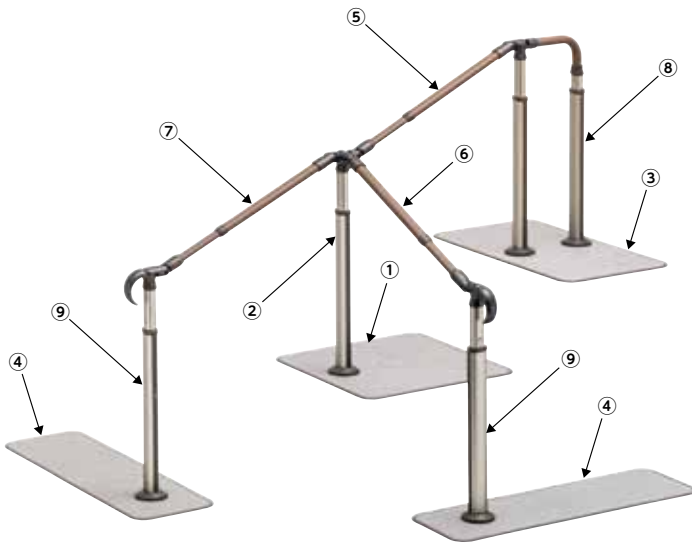

- ① AT-CRベースプレートM
403104 77,000円
税抜70,000円
■TAISコード 00221-000720
- ② AT-CR3方支柱セット
403105 41,800円
税抜38,000円
■TAISコード 00221-000721
- ③ AT-CRベースプレートN
403014 72,600円
税抜66,000円
■TAISコード 00221-000704
- ④ AT-CRベースプレートS
403015 69,300円
税抜63,000円
■TAISコード 00221-000705
- ⑤ AT-CR-E800手すりセット
403020 34,100円
税抜31,000円
■TAISコード 00221-000710
- ⑥ AT-CR-E1050手すりセット
403021 36,300円
税抜33,000円
■TAISコード 00221-000711
- ⑦ AT-CR-E1400手すりセット
403022 38,500円
税抜35,000円
■TAISコード 00221-000712
- ⑧ AT-CR曲げ支柱セット
403016 51,700円
税抜47,000円
■TAISコード 00221-000706
- ⑨ AT-CR先端支柱セット
403017 35,200円
税抜32,000円
■TAISコード 00221-000707
- ⑩ AT-CR中間支柱セット
403018 33,000円
税抜30,000円
■TAISコード 00221-000708
- ⑪ AT-CR-240支柱セット
403019 55,000円
税抜50,000円
■TAISコード 00221-000709

上記構成部材を組み合わせることで、工事不要であつという間に手すりが設置できます。

402924

AT-CR-240 (870-200)

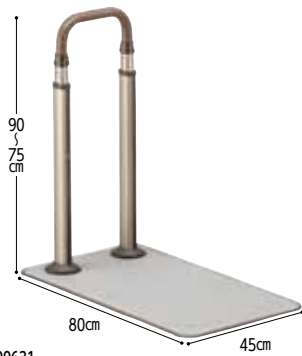

127,600円
税抜116,000円

■重量 / 19kg
■TAISコード 00221-000631

402928

AT-CR-E800-S-N (870-208)

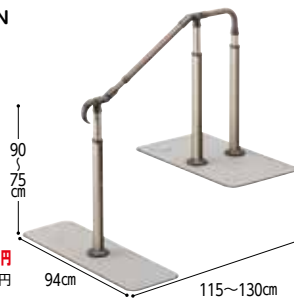

262,900円
税抜239,000円

■重量 / 33kg
■TAISコード 00221-000639

402937

AT-CR-E1600-S2-N (870-226)

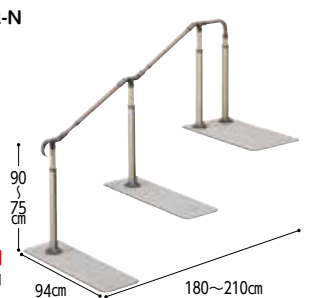

399,300円
税抜363,000円

■重量 / 47kg
■TAISコード 00221-000657

AT-CR-240T (870-201)



182,600円
税抜166,000円

■重量 / 23kg
■TAISコード 00221-000632

AT-CR-E800T-S-N (870-209)



383,900円
税抜349,000円

■重量 / 40kg
■TAISコード 00221-000640

AT-CR-E1600T-S2-N (870-227)



587,400円
税抜534,000円

■重量 / 57kg
■TAISコード 00221-000658

■材質 / 手すり:半硬質塩化ビニル樹脂、アルミニウム※抗ウイルス加工 ブラケット:アルミニウム合金 支柱:アルミニウム ベースプレート:ステンレス
■端面保護カバー:塩化ビニル樹脂 樹脂パーツ:ASA樹脂 滑り止めシートKA:(表面)発泡ウレタンゴム(裏面)アクリル系接着剤

ATTOGRIP AT-C series

アットグリップ



●アロン化成

商品名	申込番号	商品コード	重量(kg)	価格	TAISコード(00221-)	商品名	申込番号	商品コード	重量(kg)	価格	TAISコード(00221-)
AT-C-240		870140	19	133,100円 税抜121,000円	000542	AT-C-E800		870162	38	295,900円 税抜269,000円	000573
AT-C-240T	402585	870141	22	193,600円 税抜176,000円	000543	AT-C-E800T	402827	870163	47	446,600円 税抜406,000円	000574
AT-C-630		870142	39	265,650円 税抜241,500円	000544	AT-C-E800-S		870164	32	277,750円 税抜252,500円	000575
AT-C-630T	402586	870143	47	386,100円 税抜351,000円	000545	AT-C-E800T-S	402828	870165	39	410,300円 税抜373,000円	000576
AT-C-930		870130	39	265,650円 税抜241,500円	000500	AT-C-E1050		870150	39	295,900円 税抜269,000円	000553
AT-C-930T	402445	870131	48	386,100円 税抜351,000円	000501	AT-C-E1050T	402680	870151	48	446,600円 税抜406,000円	000554
						AT-C-E1050-S		870160	34	277,750円 税抜252,500円	000568
						AT-C-E1050T-S	402777	870161	40	410,300円 税抜373,000円	000569

在

① 歩行サポート手すり スムーディ 豊富な品揃えで、軒先・階段などに工事不要で設置できる

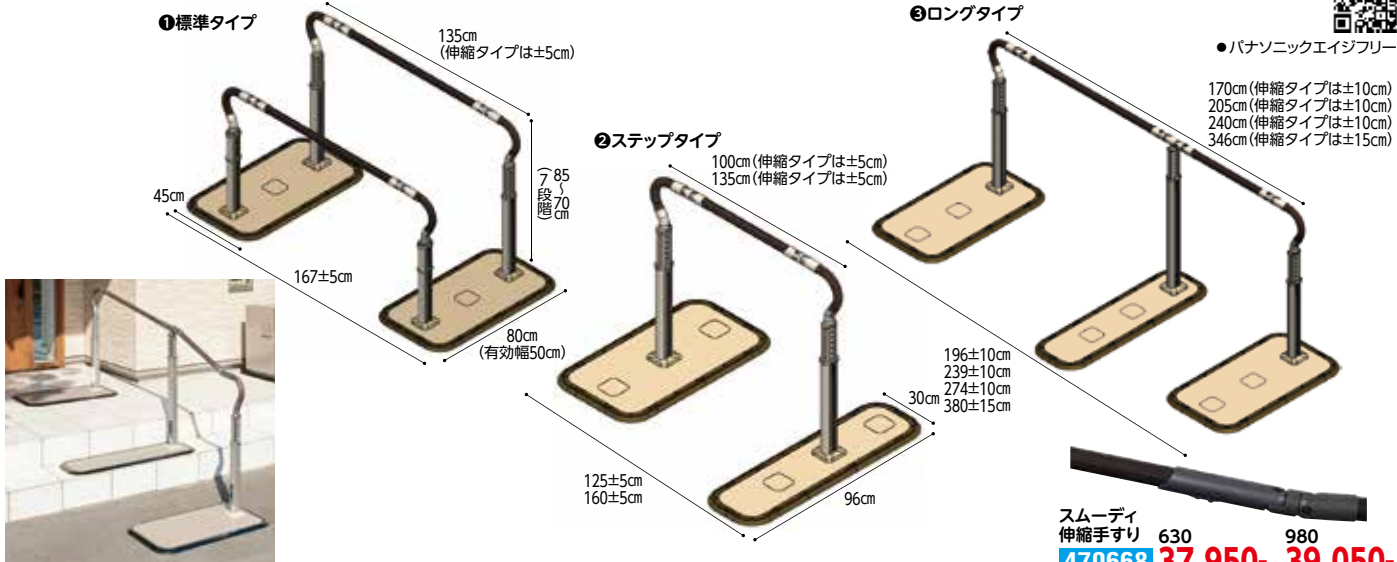

451879

470667

①	標準タイプ片手すり	37kg	251,680円	税抜228,800円	00980-000334	標準伸縮タイプ片手すり	37.5kg	265,430円	税抜241,300円	00980-000345
	標準タイプ両手すり	43kg	359,260円	税抜326,600円	00980-000335	標準伸縮タイプ両手すり	44.0kg	386,760円	税抜351,600円	00980-000346
②	ステップタイプ片手すり	33kg	251,680円	税抜228,800円	00980-000336	ステップ伸縮タイプ片手すり	33.5kg	265,430円	税抜241,300円	00980-000347
	ステップタイプ両手すり	39kg	358,160円	税抜325,600円	00980-000337	ステップ伸縮タイプ両手すり	39.5kg	385,660円	税抜350,600円	00980-000348
	ステップ980タイプ片手すり	33kg	252,780円	税抜229,800円	00980-000335	ステップ980伸縮タイプ片手すり	33.5kg	266,530円	税抜242,300円	00980-000359
③	ステップ980タイプ両手すり	39kg	360,360円	税抜327,600円	00980-000356	ステップ980伸縮タイプ両手すり	40.0kg	387,860円	税抜353,600円	00980-000360
	ロング1700タイプ片手すり	48kg	385,770円	税抜350,700円	00980-000357	ロング1700伸縮タイプ片手すり	48.5kg	413,270円	税抜375,700円	00980-000361
	ロング1700タイプ両手すり	57kg	553,190円	税抜502,900円	00980-000358	ロング1700伸縮タイプ両手すり	58.0kg	608,190円	税抜552,900円	00980-000362
	ロング2050タイプ片手すり	52kg	385,770円	税抜350,700円	00980-000338	ロング2050伸縮タイプ片手すり	52.5kg	413,270円	税抜375,700円	00980-000349
	ロング2050タイプ両手すり	61kg	554,290円	税抜503,900円	00980-000339	ロング2050伸縮タイプ両手すり	62.5kg	609,290円	税抜553,900円	00980-000350
	ロング2400タイプ片手すり	52kg	386,870円	税抜351,700円	00980-000340	ロング2400伸縮タイプ片手すり	53.0kg	414,370円	税抜376,700円	00980-000351
	ロング2400タイプ両手すり	62kg	556,490円	税抜505,900円	00980-000341	ロング2400伸縮タイプ両手すり	64.0kg	611,490円	税抜555,900円	00980-000352
	ロング3460タイプ片手すり	67kg	522,060円	税抜474,600円	00980-000342	ロング3460伸縮タイプ片手すり	68.5kg	563,310円	税抜512,100円	00980-000353
ロング3460タイプ両手すり	81kg	753,720円	税抜685,200円	00980-000343	ロング3460伸縮タイプ両手すり	83.5kg	836,220円	税抜760,200円	00980-000354	

■材質/手すり:塩化ビニル樹脂(被覆部)、アルミ(芯材) 支柱:アルミニウム、ステンレス(フランジ部) ジョイント:アルミ 高さ調整ピン・ベース:ステンレス
ベース縁ゴム・ベースマット:塩化ビニル樹脂 支柱カバー:エラストマー

※スムーディ伸縮手すりを使用し、スムーディステップサポートと連結することができます

在

② 歩行サポート手すり スムーディ ステップサポート

スムーディカーブが正しい姿勢での昇降をサポート。すっきりデザインで省スペース。施工もラク



在

③ たちあつぷ540

耐候性に優れ、段差54cmまで対応

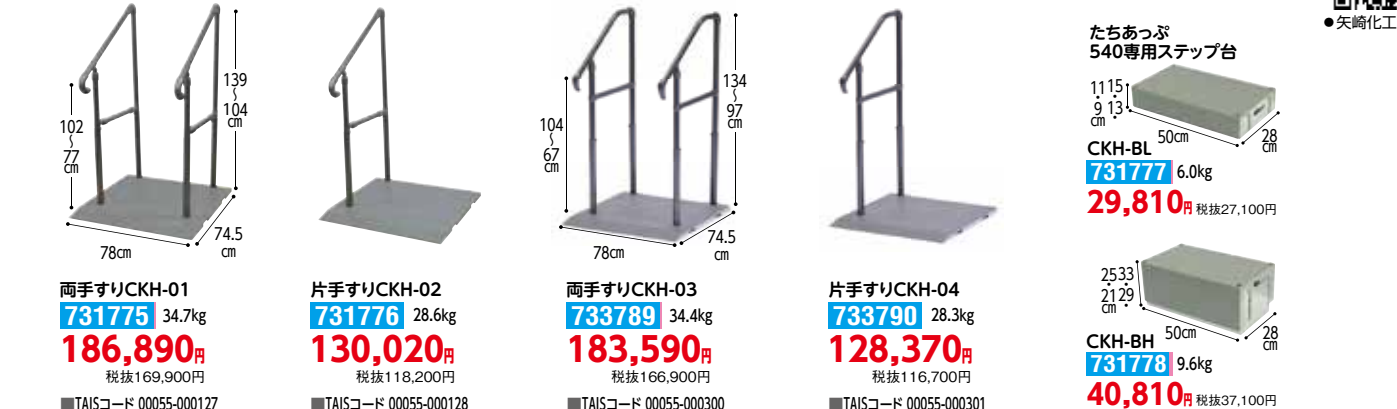

在

在

① たよレールSOTOE

自由な組合せで住環境に合わせたご提案を。おでかけ安心、つながる手すり



773644

①両手すり(040-4222) 01265-000251	20.6kg	147,400円 税抜134,000円
②片手すり(040-4221) 01265-000248	17.8kg	100,100円 税抜91,000円

773682

③両手すり(040-4226) 01265-000261	17.1kg	147,400円 税抜134,000円
④片手すり(040-4225) 01265-000259	14.7kg	100,100円 税抜91,000円

773831

⑤片手すり(040-4421) 01265-000316	18.4kg	107,800円 税抜98,000円
---------------------------------	--------	-----------------------

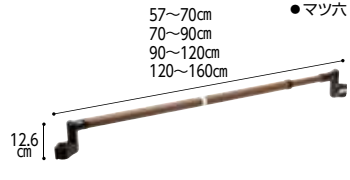

わたレールEK
773645

BZW-7057EK(040-4241) 57~70cm 01265-000255	35,750円 税抜32,500円
BZW-9070EK(040-4242) 70~90cm 01265-000255	
BZW-1290EK(040-4243) 90~120cm 01265-000255	41,250円 税抜37,500円
BZW-1612EK(040-4244) 120~160cm 01265-000303	

■材質/手すり:アルミ、半硬質樹脂 ジョイント:アルミ ベースプレート:スチール樹脂被膜 支柱・座金:ステンレス

●たよレールSOTOEシリーズを連結できます。直

② たよレールSOTOE highタイプ

たよレールSOTOEに
突っ張り式手すりが新登場



773785
71,500円
税抜65,000円

- TAISコード 01265-000301
- 材質/天井用ベースプレート:樹脂、合成ゴム
- 上ポール:スチールパイプ
- 下ポール:ステンレスパイプ+半硬質樹脂被膜
- ゲイター:樹脂
- コンクリート・モルタル・タイルの床などで使用できます。
- 6.4kg
- 手すり径:φ35
- ベース径:φ150
- 1/50までの水勾配対応



③ フリーRレールg型スタンド

独特なフォルムのコンパクト
1本支柱手すり屋外・玄関土間に

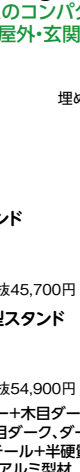

埋め込み式g型スタンド
773511
50,270円 税抜45,700円

ベースプレート式g型スタンド
773510
60,390円 税抜54,900円

■カラー/ステンカラー+木目ダーク、ステンカラー+木目ナチュラル、ステンカラー+チョコレート、ダークブロンズ+木目ダーク、ダークブロンズ+木目ナチュラル、ダークブロンズ+チョコレート

■材質/手すり棒:スチール+半硬質樹脂 支柱:アルミ、アルミ型材 カバー:ASA樹脂



④ 階段昇降機「シュプールX」

最先端のテクノロジーで、狭くて急な階段にも設置可能な階段昇降機。



シートカラー



レールカラー



772148
2,090,000円
税抜1,900,000円~

- 標準レール/6m
- 最大使用者体重/90kg
- ※設置費別途
- ※現地調査の上、別途お見積致します。
- ※屋内曲線階段用



⑤ 階段昇降機「タスカル アルーラ」

スリム・コンパクトな階段昇降機



772020 1,650,000円
税抜1,500,000円~

■標準レール/6m

■最大使用者体重/90kg

⑥ 階段昇降機「タスカルST5」

日本家屋に合わせてスリムで
コンパクトな最新の階段昇降機



772149 825,000円
税抜750,000円~

■標準レール/5m

■最大使用者体重/90kg

① やさしくラクケア 80g 8%

とろとろ煮込み

味わい豊かな、なめらかで食べやすい
ペースト状レトルト介護食

●ハウスキャパン

リニューアル



520021

237円

税抜220円

■内容量/80g



その他にこれだけあります。

ビーフカレー味	100kcal
クリームシチュー味	100kcal
肉じゃが味	100kcal
すき焼き味	100kcal
ハンバーグ味	100kcal

② まんぷく日和 容易にかめる

数種類の食材のうま味や香り、
だしやエキスの風味を生かした
風味豊かな味わい

●アサヒグループ食品

NEW



820120

270円

税抜250円

2種2個セット

540円

税抜500円

■内容量/150g



●食べづらくなった食材も、じっくり煮込んで食べやすいやわらかさや大きざ。

③ まんぷく日和 歯茎でつぶせる

数種類の食材のうま味や香り、
だしやエキスの風味を生かした風味豊かな味わい

●アサヒグループ食品

NEW



820121

226円

税抜210円

10種10個セット

2,268円

税抜2,100円



その他にこれだけあります。

ソーキそば	46kcal
味噌煮込みうどん	60kcal
チキンライス	78kcal
鶏五目釜めし	66kcal
ひじき入り五目煮	69kcal
根菜と豆腐くら大豆の煮物	59kcal
ポトフ	25kcal

●食べづらくなった食材も、じっくり煮込んで食べやすいやわらかさや大きざ。

④ まんぷく日和 舌でつぶせる

数種類の食材のうま味や香り、
だしやエキスの風味を生かした
風味豊かな味わい

●アサヒグループ食品

NEW

820122

やわらかごはん

194円

税抜180円

他

226円

税抜210円

12種12個セット

2,689円

税抜2,490円

■内容量/
やわらか
ごはん:150g
他:100g



その他にこれだけあります。

鯛雑炊	67kcal
ほたて雑炊	69kcal
しらす雑炊	71kcal
ふかひれ中華粥	53kcal
やわらか大豆の五目豆	79kcal
鶏肉の和風煮	56kcal

●食べづらくなった食材も、じっくり煮込んで食べやすいやわらかさや大きざ。

⑤ まんぷく日和 かまなくてよい

数種類の食材のうま味や香り、
だしやエキスの風味を生かした風味豊かな味わい

●アサヒグループ食品

NEW

820123

194円

税抜180円

①②③④
⑤⑨⑩⑪

226円

税抜210円

13種13個セット

2,786円

税抜2,580円

■内容量/
⑥⑦⑧⑫⑬:65g
②③④⑤⑩:75g
①⑨⑭:100g



その他にこれだけあります。

③なめらか鶏の筑前煮風	77kcal
④なめらか牛しぐれ煮風	74kcal
⑤なめらかたらりのクリーム煮	78kcal
⑦なめらかにんじん×かぼちゃ	75kcal
⑧なめらかさつまいも	63kcal
⑩なめらかパン粥/ハイカロリー	121kcal
⑪なめらかぶりの照り焼き風	82kcal

●食べづらくなった食材も、じっくり煮込んで食べやすいやわらかさや大きざ。

⑥ おいしくミキサー 8%

噛むこと、飲み込むことが容易に行えるなめらかペースト食



760004

171円

税抜159円

⑤⑥⑬⑭

③④⑦⑨⑩⑪⑫⑯

⑰⑱⑲⑲⑲⑲⑲⑲⑲⑲

185円

税抜172円

①②⑫⑬⑲⑲⑲⑲⑲⑲

197円

税抜183円

■内容量/かゆ類:100g

他:50g



その他にこれだけあります。

③だし巻卵	43kcal
④きんぴらごぼう	32kcal
⑩みかん	35kcal
⑪ぶどう	41kcal
⑫鯖の味噌煮	60kcal
⑭里芋の煮ころがし	23kcal
⑮芋きんとん	40kcal
⑯玉子がゆ	41kcal
⑰鶏だしがゆ	37kcal
⑱鶏肉のトマト煮	45kcal
⑲ブロッコリーのサラダ	80kcal
⑲トマトのサラダ	24kcal
⑲いんげんのごま和え	57kcal
⑲大豆の煮物	53kcal
⑲旬おかか煮	26kcal

●ご家庭では手間の掛かるミキサー食を、便利に使えるレトルトパウチ食品にしました。

⑦ なめらか定食 8%

主食と主菜をなめらかなペースト状に

●ホリカフーズ



760027

581円

税抜538円

■内容量/225g

■エネルギー/200kcal



その他にこれだけあります。

①牛肉すきやき
②八宝菜
③チキンのトマトソース煮

⑧ 栄養支援 プリン 8%

摂りたい栄養おいしくサポート

●ホリカフーズ



760032

181円

税抜168円

■内容量/54g

■エネルギー/84kcal



●少量で体に必要な栄養をバランスよく補える、素材の風味を生かしたおいしいプリン。

⑨ 栄養支援 スープ 8%

野菜のおいしさが生きているスープ

●ホリカフーズ



760031

280円

税抜260円

■内容量/200ml

■エネルギー/200kcal

●冷やしても、温めてもおいしく飲める味付けです。

●1kcal/1mlなので、カロリー計算がしやすい。

その他にこれだけあります。

③とうもろこし
④にんじん
⑤たまねぎ
⑥まめ

①吉野家 やさしいごはんシリーズ 8%

吉野家の牛丼の美味しさそのままに、食べやすく加工しました



やわらか牛丼の具 834601 494円 税抜458円 内容量/100g	きざみ牛丼の具 834602 473円 税抜438円 内容量/80g	やわらか親子丼の具 834603 494円 税抜458円 内容量/140g	やわらか牛おかゆ 834609 278円 税抜258円 内容量/160g
--	--	---	--

②吉野家 レトルトシリーズ 8%

レンジ対応。吉野家の味をご家庭で



レトルとん汁 834606 324円 税抜300円 内容量/200g	レトルト牛カレー 834607 429円 税抜398円 内容量/200g	レトルトバターチキンカレー 834608 429円 税抜398円 内容量/200g
--	--	---

③CoCo壱番屋 8%

すべての人にココイチのカレーを楽しんでいただきたい



やさしい味わい やわらか野菜カレー 589501 266円 税抜247円 内容量/100g エネルギー/102kcal 食塩相当量/0.99g(1食あたり)	低糖質 ビーフカレー 589502 410円 税抜380円 内容量/150g エネルギー/155kcal 糖質/6.2g(1食あたり)	低糖質 バターチキンカレー 589503 378円 税抜350円 内容量/150g エネルギー/199kcal 糖質/6.8g(1食あたり)
---	--	---

④アイソカル®高カロリーのやわらかいごはん 8%

必要なカロリーとたんぱく質を、毎日のごはんから



477045 297円 税抜275円 内容量/100g エネルギー/150kcal たんぱく質/5.5g

⑤くちどけふりかけ 8%

日常の食事から介護食まで幅広く使うことのできる、全ての方の食べやすさに配慮したふりかけです



657201 343円 税抜318円 内容量/2g×30食	のりとたまご 6.4kcal (2g当たり)
--	---------------------------

⑥おかゆナール 8%

病院・施設で提供しているプロが作るお粥ゼリーが、ご自宅で簡単に、3ステップで作れます。



792169 1,404円 税抜1,300円 内容量/13.5g×12袋	2.7kg 11,157円 税抜10,331円 内容量/2.7kg
---	--

⑦和風だし香る茶碗蒸し 8%

エネルギー100kcal、たんぱく質5.0gの食べやすい茶碗蒸し



163053 189円 税抜175円
6種6個セット 1,134円 税抜1,050円 内容量/80g エネルギー/100kcal

⑧ゲンキアップナール 8%

喫食率が低下した方への栄養価アップに



792164 7,430円 税抜6,880円 内容量/2.5kg エネルギー/411kcal(100g当たり)

⑨粉飴 8%

食事に溶かして効率的にエネルギー補給!



792197 1,296円 税抜1,200円 内容量/1kg エネルギー/380kcal(100g当たり)

⑩料理に混ぜる栄養パウダー 8%

エネルギーとたんぱく質を同時に摂取できる



802059 5,667円 税抜5,248円 内容量/700g エネルギー/500kcal(100g当たり)
--

① エンジョイ クリミール 8%

シールド乳酸菌*100億個配合



●森永乳業 クリニコ

163005

226円
税抜210円

8種8個セット
1,814円
税抜1,680円

■内容量/125ml
■エネルギー/200kcal

●毎日の食事をサポートする総合栄養飲料です。



在

② エンジョイ すっきり クリミール 8%

脂質ゼロで飲みやすい「すっきりクリミール」です!



●森永乳業 クリニコ

163056

226円
税抜210円

■内容量/125ml
■エネルギー/200kcal

●1パックでエネルギー(200kcal)、たんぱく質(7.5g)が摂取できます。

在

③ エンジョイ ハイカロリー クリミール300 8%

1本125mlで300kcal摂取可能!



NEW

163094

313円
税抜290円

■内容量/125ml
■エネルギー/300kcal(125ml当たり)

●毎日の栄養補給に新しい選択肢を!

在

④ 明治メイバランス Miniカップ 8%

消費者庁許可総合栄養食品(病者用)を取得!【ミルクテイストシリーズ】



フルーツ・オレ味 ヨーグルト味 ストロベリー味 パナナ味
リニューアル NEW ●明治
コーンスープ味 オニオンスープ味



789045

ボール(12本入) ケース(24本入)
3,304円 6,609円
税抜3,060円 税抜6,120円

■内容量/125ml
■エネルギー/200kcal

●1本でエネルギー(200kcal)、たんぱく質(7.5g)、食物繊維(2.5g)が摂取できます。賞味期限が長いから備蓄にも便利。

在

⑤ 明治メイバランス Miniカップ アソートBOX 8%

4種類各6本(計24本)のアソートBOX



789045

6,609円
税抜6,120円

■内容量/125ml×24本(4種×6本)
■エネルギー/200kcal(1本あたり)
■セット内容/発酵乳仕込み4種(さわやかヨーグルト、白桃ヨーグルト、ブルーベリーヨーグルト、いちごヨーグルト)×各6本 ミルクテイスト4種(コーヒー味、ストロベリー味、パナナ味、ヨーグルト味)×各6本

在

⑥ 明治メイバランス Arg Miniカップ 8%

アルギニン(Arg)配合栄養食。ベッド等で同じ姿勢でいること多い方に! ミルク味 ミックスベリー味



789046

ボール(12本入) ケース(24本入)
3,447円 6,894円
税抜3,192円 税抜6,384円

■内容量/125ml ■エネルギー/200kcal

●アルギニン2,500mg配合。
●明治メイバランスMiniカップのたんぱく質1.3倍、ビタミン・ミネラル1.5~3倍増強。

在

⑦ 明治メイバランス ソフトJelly(ゼリー) 8%

なめらか食感の少量高栄養ゼリー



ストロベリーヨーグルト味 パナナヨーグルト味
はちみつヨーグルト味
●明治



789247

270円 8種8個セット 2,160円
税抜250円 税抜2,000円

■内容量/125ml ■エネルギー/200kcal

●1個(125ml)あたり200kcal、6大栄養素(たんぱく質、脂質、糖質、食物繊維、10種のビタミン、7種のミネラル)を配合。

在

⑧ ジャネフ ファインケア 8%

「飽きのこないおいしさ」と「すっきりした味わい」で元気をサポート



①ピーチ味 ②ブルーベリー味 ③ミルク味 ④エスプレッソ味 ⑤フルーツミックス味
●キユーピー



すっきりテイスト ①~⑤

802033

802041

255円
税抜237円

■内容量/125ml ■エネルギー/200kcal

●栄養素/たんぱく質:7.5g

在

⑨ アイソカル® 100 8%

飲みきりサイズにギュッと栄養を詰めこんだ栄養補助食品

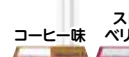

●ネスレ日本



477031

213円
税抜198円

■内容量/100ml
■エネルギー/200kcal

●100mlで200kcal、たんぱく質8g配合。
●13種類のミネラルと13種類のビタミン配合。
●MCT(中鎖脂肪酸)1パック2.4g配合。

在

⑩ アイソカル® ゼリー ハイカロリー 8%

1カップ(66g)で150kcalを簡単摂取!



●ネスレ日本



477004

176円 12種12個セット 2,112円
税抜163円 税抜1,956円

■内容量/66g ■エネルギー/150kcal

●医療機関でシェアNo.1のカップゼリー。

在

⑪ エンジョイ MCTゼリー-200 8%

メーカーカップタイプゼリー製品でエネルギー量No.1



●森永乳業 クリニコ



163078

216円 10種10個セット 2,160円
税抜200円 税抜2,000円

■内容量/72g ■エネルギー/200kcal

在

⑫ やさしくラクケア 和風プリンシリーズ 8%

デザートでエネルギー補給



●ハウスギャバン



520020

257円 税抜238円

■内容量/63g ■エネルギー/150kcal

在

⑬ エンジョイ 小さなハイカロリーゼリー 8%

いろいろなセット



●森永乳業 クリニコ



163060

4,147円 税抜3,840円

■内容量/40g×4個×6種(24個)
■エネルギー/100kcal

●いろいろなセット内容/りんご味、もも味、みかん味、いちご味、パナナ味、ヨーグルト味

在

① エンジョイゼリープラス 8種30パックセット 8%

不足しがちな栄養素を手軽に補給できるブリックタイプゼリー

コーヒー味 ミルクティー味 パナナ味 いちご味



●森永乳業 クリニコ

163081
7,776円
税抜7,200円

■内容量/220g×30パック
■エネルギー/360kcal

■セット内容/コーヒー味・いちご味:各6パック
ミルクティー味・パナナ味・プリン味・メロン味・抹茶味・キャラメル味:各3パック
(2種×6パック+6種×3パック)

ケース販売 ●常温保管可能で取扱いが簡便、1パックで360kcal、たんぱく質14.4g摂取できます。

② リハたいむゼリーR 8%

リハビリや運動などで体を動かした後の栄養補給に



●森永乳業 クリニコ



163088
248円
税抜230円

■内容量/120g ■エネルギー/100kcal
■栄養素/たんぱく質:10g
●注目のアミノ酸「BCAA」2,500mg(内ロイシン1,400mg)が含まれています。

③ カロリーメイトゼリー 8%

身体に必要な5大栄養素が手軽に摂れる飲むバランス栄養食



●大家製薬



722017
237円
税抜220円

■内容量/215g ■エネルギー/200kcal
●10種類のビタミンをはじめ、4種類のミネラル、タンパク質、脂質、糖質を手軽に摂れるバランス栄養食です。

④ エンジョイArgina 8%

アルギニン、コラーゲンペプチド、亜鉛配合の栄養補助飲料



●森永乳業 クリニコ



163011
237円
税抜220円

■内容量/125ml ■エネルギー/200kcal(125ml当たり)
●脂質ゼロで、すっきりとした味わい。

⑤ エンジョイArginaゼリー 8%

少量でおいしく栄養補給ができるカップゼリー



●森永乳業 クリニコ



163090
226円
税抜210円

■内容量/42g ■エネルギー/120kcal
●アルギニン、コラーゲンペプチド、亜鉛配合。

⑥ ビタミンサポートゼリー 8%

さっぱり食べられるクリアタイプの栄養補助ゼリー



●森永乳業 クリニコ



163052
194円
税抜180円

■内容量/78g ■エネルギー/100kcal
●[特別用途食品 えん下困難者用食品 許可基準]の表示許可を受けました。
●許可表示:本品は、誤えんに配慮した、えん下困難者に適した栄養補助ゼリーです。

⑦ やさしくラクケア 8%

まるで果物のようなゼリー この食感、まるで果物



●ハウスキャバン



520022
189円
税抜175円

■内容量/60g ■エネルギー/10kcal
●生の果物のような食感、風味、果汁感が楽しめる。低カロリーゼリー。

⑧ Sunkist 8%

おなかすき満足果実



●森永乳業 クリニコ



163091
209円
税抜194円

■内容量/125ml ■エネルギー/75kcal(125ml当たり)
●日本人に不足しがちな食物繊維の補給をサポート。

⑨ ジャネフゼリー飲料 8%

食物繊維とオリゴ糖を加えた、おいしい水分補給用ゼリー



●キュービー



802046
192円
税抜178円

■内容量/100g ■エネルギー/75kcal
●食物繊維とオリゴ糖をプラス。

⑩ お水のゼリー 8%

後味がすっきりおいしい水分補給ゼリー



●ハウスキャバン



520025
248円
税抜230円

■内容量/120g

⑪ アクトウォーターゼリー 8%

ゼリーで手軽に水分補給



●森永乳業 クリニコ



163040
183円
税抜170円

■内容量/300g ■エネルギー/30kcal
●ほどよい塩味とさわやかなライチ風味。

⑫ アクアソリタ 8%

熱中症・過度の発汗による軽度の脱水時の水・電解質補給に適しています



●ネスレ日本



272005
221円
税抜205円

■内容量/500ml ■エネルギー/30kcal
●低カロリーで水分の吸収が速いです。
※医師、薬剤師、管理栄養士等の指導に従ってお飲みください。

⑬ アクアソリタゼリー 8%

熱中症・過度の発汗による軽度の脱水時の水・電解質補給に適しています



●ネスレ日本



272006
147円
税抜137円

■内容量/130g ■エネルギー/16kcal
●日常生活で活用できる、Na低めの経口補水製品です。
※医師、薬剤師、管理栄養士等の指導に従ってお飲みください。

⑭ 明治アクアサポート 8%

効率的に水・電解質を補給したい時に



●明治



789252
194円
税抜180円

■内容量/500ml ■エネルギー/45kcal
●からだに必要な水分・電解質の吸収をおいしくサポート。
●汗で失われる電解質の補給に適した配合量、ナトリウム575mg(1本当たり)配合。

⑮ 明治アクアサポートゼリー 8%

ペットボトル、ドリンクタイプでは飲みづらい方に!



●明治



789228
194円
税抜180円

■内容量/200g ■エネルギー/22kcal
●塩味があっても飲みやすいさわやかなりんご風味。
●ナトリウムイオンとぶどう糖の量を水の吸収に配慮したバランスに調整。

※各栄養素に対する摂取制限のある方、食品由来成分にアレルギーのある方はあらかじめ医師等にご相談下さい。 本頁の掲載商品は軽減税率対象のため、価格は消費税8%で計算されております。



●ファイン

①イオンドリンク 8%

水に溶かすだけ



スポーツドリンク味



ライチ味(無果汁)



みかん味(無果汁)



レモン味(無果汁)



⑤バランスサポートパウダー



⑥イオンドリンク10用

①イオンドリンク
792115
702円
税抜650円

②イオンドリンク
ビタミンプラス
792116
702円
税抜650円

③イオンドリンク
亜鉛プラス
792122
702円
税抜650円

④C-Dプラス
792179
702円
税抜650円

⑤バランスサポート
パウダー
792167
645円
税抜598円

⑥イオンドリンク
10用
792196
2,224円
税抜2,060円

■内容量/③亜鉛プラス:3.0g×22包 ⑤バランスサポートパウダー:19g×5袋 ⑥10用:6.4g×40本 ①②④:3.2g×22包
●スムーズな水分補給、汗で失った電解質も補給。
●1箱(22包入り)で112分作れます。 ※バランスサポートパウダーは1箱(5袋入り)で2500ml分。 ※10用は1箱(40本入り)で400分。

②とろみイオンドリンク 8%

水に溶かすだけで
トロミの付いた
水分補給飲料ができる

●ファイン



792195
680円
税抜630円

■内容量/60g(3g×20本)
■エネルギー/10.1kcal(3.0g当たり)
●コップ一杯分(150ml)。
●使いやすいスティックタイプです。
●砂糖ゼロ、脂質ゼロ。

在

③ポカリスエット 8%

水分と電解質をスムーズに
補給する健康飲料。

●大塚製薬



10用
722026
151円
税抜140円

■内容量/74g
■エネルギー/288kcal(1袋74g当たり)
●ポカリスエットは体内の水分に近いイオンバランスで作られているので、失われた水分とイオンを補給してくれます。

在

④ケール青汁 8%

はちみつ入りプラス
Wの善玉菌

●キューサイ



510501
2,138円
税抜1,980円

■内容量/90g(3g×30本)
■エネルギー/9.6kcal(3g当たり)
●身体に必要な栄養素がたっぷりの「ケール」が主成分。
●「ケール」と「はちみつ」で健康素材をダブル摂取。

在

⑤キューサイ青汁 8%

まず〜い、もう一杯!
国産ケールを100%使用

●キューサイ



510556
3,402円
税抜3,150円

■内容量/3.5g×30本
■エネルギー/10kcal(1本3g当たり)
●1本で緑黄色野菜※1 1食分※2相当。
※1 ケール生葉換算
※2 成人の1日の緑黄色野菜摂取目標値120g以上のうち40g(厚生労働省「健康日本21(第一次)」より)

在

⑥ひざサポート 8%

コラーゲン
ひざ関節の曲げ伸ばしを
助ける

●キューサイ



510502
3,851円
税抜3,566円

■内容量/100g
■エネルギー/18.7kcal(5g当たり)
●無味無臭でお好みのお飲み物にサッと溶かすだけ。
●吸収効率が良い低分子コラーゲンを採用。
(機能性表示食品、届出番号A21)
●ヒアルロン酸とコンドロイチン、2つの軟骨成分も配合。

在

⑦コラリッチ 8%

コラーゲンショット
飲み物でコラーゲンを
補う「飲むコラリッチ」

●キューサイ



510516
1,944円
税抜1,800円

■内容量/50ml×10本
■エネルギー/40kcal
●吸収しやすい低分子コラーゲンを5,000mg配合。
●飲みやすいマンゴー風味で美味しく、美しく。

在

⑧巡優LKM512 8%

生きて腸まで届いて増える!
ビフィズス菌でお通じスッキリ!

●アロン化成



402359
5,184円
税抜4,800円

■内容量/30g(1g×30包)
●巡優LKM512は生きてきたま腸に届く強いビフィズス菌です。
●腸管内での接着性に優れ、しかも増殖することができるプロバイオテックスです。

在

⑨ピュアエンキャプレーションズ 8%

GABA 30カプセル
GABAで寝つき、目覚め、
眠りの深さの
向上サポート

●ネスレ日本



477047
2,790円
税抜2,584円

■内容量/30カプセル
●1粒にGABA700mg、含有量No.1。
●医療専門家に支持される全米No.1ブランド。

在

⑩ミルク生活 8%

6大成分入りで栄養たっぷり
の大人用粉ミルク

●森永乳業



300g 缶タイプ 20g×10本
605501 2,624円 1,879円
税抜2,430円 税抜1,740円

■栄養素/ラクトフェリン:20mg
ビフィズス菌BB536(生菌):20億個
シールド乳酸菌(殺菌):100億個配合
中鎖脂肪酸:1.0g 鉄:1.5mg
●100mlの水やお湯にミルク生活20gを入れて、お召し上がりください。
●ミルク生活は甘すぎず、ほのかな甘みを楽しめる味です。お料理にもピッタリ。コクが濃し、味わいに深みが出ます。

在

⑪ミルクオリゴ糖 8%

ラクチュロースシロップ
【機能性表示食品】
ビフィズス菌を増やす
ラクチュロースを
50%含む
オリゴ糖シロップ

●森永乳業 クリニコ



163051
1,620円
税抜1,500円

■内容量/500g
■エネルギー/14.4kcal(8g当たり)
●溶けやすく、熱や酸にも強いので、様々な飲み物、デザート、料理などに使用いただけます。
●砂糖やガムシロップの代わりにご使用いただけます。(甘さは砂糖やガムシロップの約半分です。)

在

⑫エンジョイプロテイン 8%

消化吸収が良い
乳清たんぱく質を使用!

●森永乳業クリニコ



5g×10本 220g
163018 1,188円 2,592円
税抜1,100円 税抜2,400円

■エネルギー/373kcal(100g当たり)
●ほとんど無味無臭で、お料理の味を損ないません。
●「溶かしやすい」「使いやすい」粉末タイプでたんぱく質含有率90%、リン・カリウム含有量を低く調整。

在

⑬明治メイプロテイン 8%

いつもの食事で
たんぱく質を手軽に補給!

●明治



789005
1,080円
税抜1,000円

■内容量/6.3g×14包
■エネルギー/23kcal(1包6.3g当たり)
●消化吸収に優れた乳清たんぱく質配合、亜鉛、鉄、カルシウムも摂取できます。
●1日当たりの摂取目安量は2包(12.6g)です。
●粉末、無味タイプ。食べ物・飲み物に加えてかきまぜてください。

在

●とろみ剤 使用目安量一覧(100mlあたり)

※「大さじ(15cc)1杯=約4.5g、小さじ(5cc)1杯=約1.5g」

掲載ページ	コマ番号	申込番号	商品名	薄いとろみ		中間のとろみ		濃いとろみ		メーカー名
				お茶(約20℃)	みそ汁(約40℃)	お茶(約20℃)	みそ汁(約40℃)	お茶(約20℃)	みそ汁(約40℃)	
208	1	163001	つるりんこ Quickly	1.0g	1.0g(45℃)	2.0g	2.0g(45℃)	3.0g	3.0g(45℃)	森永乳業クリニコ
		163004	つるりんこ Powerful	0.7g	0.7g(45℃)	1.5g	1.5g(45℃)	2.0g	2.0g(45℃)	
	2	163076	つるりんこSoft	1.1g	1.1g	2.2g	2.2g	3.3g	3.3g	
	3	789044	明治かんたんトロメイク	0.7~1.4g	0.8~1.5g	1.4~2.2g	1.5~2.2g	2.2~3.1g	2.2~3.1g	
209	4	907501	つるっとplusトロミ剤	1.2g	1.8g	1.8g	2.7g	2.6g	3.9g	ネイチャーライフ
	1	792194	トロミナールNeo	1.5g	1.5g	2.0g	2.0g	3.0g	3.0g	ファイン
	2	792101	トロミナール	1.0g	1.0g	2.0g	2.0g	3.0g	3.0g	
	3	792102	トロミナールPlus	0.5g	0.7g	1.0g	1.0g	1.5g	1.5g	
	4	904018	トロミナーソフトタイプ	1.0g	1.5g	2.0g	2.5g	3.0g	3.5g	ウエルハーモニー
	5	904017	トロミナーレギュラータイプ	1.0g	1.2g	2.0g	2.2g	3.0g	3.2g	
	6	904016	トロミナーハイパータイプ	1.0g	1.1g	1.5g	1.6g	2.0g	2.2g	
	7	904028	トロミナープレミアムタイプ	0.5g	0.5g	0.7g	0.7g	1.0g	1.0g	
	8	904035	トロっとろみ	0.8g	1.3g	1.7g	2.0g	2.6g	2.9g	
	9	820013	とろみエール	1.0g	1.4g(60℃)	1.6g	2.1g(60℃)	2.3g	2.7g(60℃)	アサヒグループ食品
	10	888013	トロミアップエース	0.5~1.5g	0.5~1.5g	1.5~2.5g	1.5~2.0g	2.5~4.5g	2.0~4.0g	日清オイリオ
11	888014	トロミアップパーフェクト	0.5~1.0g	0.5~1.0g	1.0~2.5g	1.0~1.5g	2.0~3.0g	1.5~2.5g		

●本表は商品の優劣を決定するものではありません。実際の使用量、使用方法は、医師、栄養士等の指導に従ってください。 ●使用目安量は各社の測定に基づいており、あくまでも参考としてください。

●とろみ剤 成分表(100gあたり)

掲載ページ	コマ番号	申込番号	商品名	エネルギー(kcal)	たんぱく質(g)	脂質(g)	糖質(g)	食物繊維(g)	ナトリウム(mg)	カリウム(mg)	カルシウム(mg)	リン(mg)	灰分(g)	水分(g)	食塩相当量(g)	
208	1	163001	つるりんこ Quickly	346	0.5	0	86.0g(炭水化物)	—	—	—	—	—	—	—	2.0	
		163002	つるりんこ 牛乳・流動食用	362	0.3	0	90.3g(炭水化物)	—	—	—	—	—	—	—	—	2.5
		163004	つるりんこ Powerful	342	0.6	0	85.0g(炭水化物)	—	—	—	—	—	—	—	—	3.8
	2	163076	つるりんこSoft	348	0.6	0	86.3g(炭水化物)	—	—	—	—	—	—	—	—	2.6
209	3	789044	明治かんたんトロメイク	290	0.5	0	59.6	24.9	1440	※1600	—	—	—	—	2.02~5.93	
	4	907501	つるっとplusトロミ剤	306	0.4	0.1	61.3	28.9	—	190	190	—	4.4	—	4.1	
	1	792194	トロミナールNeo	324	1.1	0.4	68.6	20.8	—	521	—	21	—	—	0.97	
	2	792101	トロミナール	330	0.3	0.3	72.0	18.9	—	1800	—	22	—	—	2.2	
	3	792102	トロミナールPlus	287	0.5	0.2	55.1	31.4	—	1800	—	33	—	—	4.3	
	4	904018	トロミナーソフトタイプ	275	0.4	0	67.1	22.3	1110	16.3	6.8	30.9	3	7.2	2.82	
	5	904017	トロミナーレギュラータイプ	291	0.5	0.1	60.2	23.5	1200	1700	7.0	69.5	6.3	9.4	2.0~5.9	
	6	904016	トロミナーハイパータイプ	290	0.8	0	60.4	29	1200	280	9.4	188	3.9	6	3.05	
	7	904028	トロミナープレミアムタイプ	200	1.3	0.1	20.5	56.5	533	6550	32.2	82.8	12.6	9.4	1.0~5.7	
	8	904035	トロっとろみ	313	0.3	0.1	64.3	27.3	1010	19.2	27.4	12.4	2.4	5.7	27.3	
	9	820013	とろみエール	276	0.4	0	68	21	—	0~100	197	—	—	—	2.0~6.0	
10	888013	トロミアップエース	266	1.2	0.2	64.4	25.1	188-405	10~20	868	18.5	—	—	0.5~1.0		
11	888014	トロミアップパーフェクト	290	0.8	0	54.9	34.3	1850	144	7.4	103	—	—	4.7		

※分析値 []参考値

①つるりんこ Quickly 8%

簡単&すばやくとろみ付け、使いやすい
とろみ調整用食品



163001
3g×50本 1,371円(税抜1,270円)
300g 1,641円(税抜1,520円)
800g 3,747円(税抜3,470円)
2kg 9,072円(税抜8,400円)
■エネルギー/346kcal(100g当たり)
トロミタイプ ●加えてかきまぜるだけで簡単にとろみをつけられる。

つるりんこ 牛乳・流動食用 8%

牛乳・流動食に短時間で!



163002
3g×50本 1,371円(税抜1,270円)
800g 3,747円(税抜3,470円)
800g
■エネルギー/362kcal(100g当たり)

つるりんこ Powerful 8%

少量でとろみをつけたい時に
おすすめです!



163004
2g×50本 1,371円(税抜1,270円)
600g 3,672円(税抜3,400円)
1.5kg 8,137円(税抜7,535円)
■エネルギー/342kcal(100g当たり)

②つるりんこSoft 8%

大量のとろみづけに



163076
8,316円(税抜7,700円)
■内容量/2kg
■エネルギー/348kcal(100g当たり)
●お茶やお水、食品に簡単にとろみがつきます。
トロミタイプ

③明治かんたんトロメイク 8%

誰でも簡単にトロミがつけられ、溶けやすくダマになりにくい! 開口部に
トリプルジッパーを採用! 湿気による匂いや塊の発生を大幅軽減し衛生的



789044
2.5g×10包 427円(税抜396円)
2.5g×50包 1,663円(税抜1,540円)
150g 950円(税抜880円)
400g 2,138円(税抜1,980円)
900g 4,158円(税抜3,850円)
■エネルギー/7.3kcal(1包2.5g当たり)、290kcal(100g当たり)
●時間が経ってもトロミの状態は変わらず、食品本来の「味・色・風味」を損なわない。
トロミタイプ

④つるっとplus トロミ剤 8%

栄養士の声から
生まれたトロミ剤



907501
770g 3,672円(税抜3,400円)
5kg 21,060円(税抜19,500円)
■エネルギー/306kcal(100g当たり)
●トロミが糸をひきにくく固まる・トロミのつく時間を大幅短縮。
●乳製品・ジュース・みそ汁にも効く万能タイプ。
トロミタイプ

ベッド
衣類
トイレ
おむつ
歩行
入浴
住宅
食事
介護ロボット
生活支援
施設関連等

① コメダ珈琲店とろみコーヒー

コメダ珈琲店監修、
美味しいと飲みやすいを実現させた、
とろみのついたコーヒーです

●アライドコーヒー
ロースタース



903302
1,900円
税抜1,760円

■内容量/6.3g×15袋
■エネルギー/22kcal(1杯当たり)
●インスタントコーヒーとろみ調整剤が1包に入ったタイプ、お湯を注ぐだけでとろみのついたコーヒーが出来ます。

② ぴったりトロミがつくカップ

量る・作る・飲むをコレひとつ!

●日本山村硝子



755301 4,290円
税抜3,900円

■容量/300ml
■素材/フタ・カップ:ポリプロピレン
ジャバラ・パッキン:シリコーン
●振るだけでダマや溶け残りがほとんどありません。
●フタを外せば、そのまま飲むことができます。

③ とろみ汚れスルッと泡スプレー

酵素の力で、こびり付いたとろみ汚れが
キレイに落ちる食器用洗剤

●ピジョンタヒラ



682686
本体250ml
770円
税抜700円

詰めかえ用
230ml
660円
税抜600円
●泡がスポンジで洗にくい場所にも直接届く。
●無香料・無着色、除菌もできる。

④ お薬じょうず 服用ゼリー りんご

さわやかな
りんご風味の
ゼリータイプ

●アサヒグループ食品



820021
324円
税抜300円

■内容量/150g
●粉薬や錠剤、カプセルなどをゼリーで包み、違和感なくむせることなく飲むことができる。
●すぐに使えるゼリータイプ。

⑤ らくちんゼリー

さまざまな飲料が
短時間でゼリーになります

●サラヤ



975281
3,628円
税抜3,360円

■内容量/420g
■エネルギー/321kcal(100g当たり)
●加熱や冷却をすることなく、かき混ぜるだけで水分補給用のゼリーができます。

⑥ 薬用特大200枚入(丸型)

くすりのみやすい!
楽になった!

●国光オブラート



156801
648円
税抜600円

■内容量/200枚入
●他社の丸型オブラートにはない「薬飲み補助具」付き。

⑦ シロップぴったりシロピィ

投薬瓶にセットしてパパッと計量!

●日本山村硝子



755302
660円
税抜600円

■容量/計量カップ:1ml、1.5ml、2ml、2.5ml、3ml
投薬瓶:60ml
■素材/ノズル・キャップ:ポリエチレン
オーバーキャップ・計量カップ・投薬瓶:ポリプロピレン
●一般的な30mlと60mlの樹脂製投薬瓶に装着可能。
●洗って何度でも使えます。

⑧ ホルダー付吸いのみ

持ちやすいホルダー付

●浅井商事



4465 1,298円
税抜1,180円

■容量/240ml
■素材/ポリカーボネート、ポリプロピレンなど
●吸い口は、丸口・平口の2種類です。

⑨ テイコブくすりのみ

抗菌キャップ・吸口で衛生的

●幸和製作所



306546 737円
税抜670円

■容量/150ml
■素材/本体:ポリカーボネート
■付属品/吸い口、ブラシ
●煮沸(本体に関してのみ)

⑩ タケトラ® 吸香器

吸口とキャップに抗菌剤を配合

●竹虎



920568 748円
税抜680円

■容量/150ml
■素材/ポリカーボネート
●本体は耐熱温度150℃のため煮沸消毒ができます。

⑪ らくらくゴックン

おかゆ・ミキサー食用
食べづらい方用

●斉藤工業



2439 4,620円
税抜4,200円

■容量/250ml
■素材/ポリカーボネート、シリコンゴム
●ピストンを押しながら、ノズルゴムをしごいて押し出します。

⑫ らくらくゴックン

スープ・お茶用(水量調節器付)
水分がむせる方用

●斉藤工業



5114 3,520円
税抜3,200円

■容量/250ml
■素材/ポリカーボネート、シリコンゴム、SUS304ステンレス
●水量の調節が簡単にできる。
●倒してもこぼれない。

*各栄養素に対する摂取制限のある方、食品由来成分にアレルギーのある方はあらかじめ医師等にご相談下さい。

① ストローさん すいきちくん
寝たまま飲める 用途に応じて吸口交換



●あしかメディ工業

9cm
7cm

797005 **797006**

1,155円 税抜1,050円

■重量/各80g ■容量/各200ml
■素材/ポリカーボネイト、シリコン、ポリエステルエラストマー

●ストローさんは横になったままでも飲みやすいシリコン製ストロー付き。
●すいきちくんは細口、太口、三つ穴の3種の吸口付き。
本体・フタ・取っ手:135℃
ストロー:180℃
吸口3種:150℃

食器洗 煮 沸 (本体に関してのみ) 在

② 吸い口付マグカップ (HS-N12)
握りやすく飲みやすい。底が広くて倒れにくい



●台和

8.9cm
12.6cm

ピンク

2471

1,210円 税抜1,100円

■容量/360ml
■素材/ポリプロピレン、ポリエチレン

●蓋付きで衛生的に使えます。

レンジ 食器洗 煮 沸 (本体に関してのみ) 在

③ ストロー付カップ
寝たまま飲めるストロー付



●浅井商事

4466

1,562円 税抜1,420円

替えストロー **453012**

198円 税抜180円

■重量/90g ■容量/220ml
■素材/ポリカーボネイト、ポリプロピレンなど

●ストローは自由に曲がる柔らか素材。

煮 沸 在

④ テイコブ タベラック ストロー型 (C03)
押すだけ簡単



●幸和製作所

16.2cm
4.5cm 6.5cm

306519

2,035円 税抜1,850円

替えストロー (60本入) **306521**

418円 税抜380円

■容量/230ml
■素材/ポリプロピレン

●本体を軽く押すだけで、中味を口に運ぶことができる。

レンジ 食器洗 煮 沸 (本体に関してのみ) 在

⑤ ストロー付きマグカップ (HS-N4)
中身をこぼさず傾げずに飲める



●台和

12.7cm
8.3cm

ブルー

ピンク

2431 **880円**

■容量/340ml 税抜800円
■素材/ポリプロピレン、ポリスチレン

●一度にこぼれ難いダブル蓋式。

レンジ 食器洗 煮 沸 (本体に関してのみ) 在

⑥ ラクのみマグ (HS-N28)
ムセ予防の構造。ストロー使用時には中身が中心に集まり最後まで飲みやすい



●台和

10.1cm
7.8cm

ブルー

ピンク

806062

1,155円 税抜1,050円

■重量/83g ■容量/200ml
■素材/ポリプロピレン、EVA樹脂

●頭を反らさず飲めるので、むせを防げます。
●ストローをさしても、フタを外しても使えます。

レンジ 食器洗 煮 沸 (本体に関してのみ) 在

⑦ 使っていいね! 飲みやすいストローコップ 300
フタとメモリがついた透明なボトルタイプ



●リッチェル

17.4cm
6.7cm 12.2cm

ピンク

426547

1,540円 税抜1,400円

■重量/98g ■容量/380ml
■素材/ポリプロピレン、シリコンゴム、飽和ポリエステル樹脂

食器洗 煮 沸 (本体に関してのみ) 在

⑧ 安定ストローコップ
目盛付き。抗菌仕様。広い底面で転倒しにくい



●小森樹脂

11.1cm
8.4cm

857006 **473円**

■容量/300ml 税抜430円
■素材/フタ:ポリエチレン 本体・ストロー:ポリプロピレン

●底を広くデザインすることで転倒を防止しています。

レンジ 食器洗 煮 沸 (本体に関してのみ) 在

⑨ ストロー付カップ
長すぎず飲みやすいストロー。カバーを回して飲みやすい位置に変えられる



●ピジョン タヒラ

8.7cm
7.3cm

836082

1,540円 税抜1,400円

替えストロー 3セット入 **836246**

935円 税抜850円

■容量/200ml (最大目盛容量)
■素材/カップ:ポリプロピレン ストロー:シリコンゴム 他

飲み残しのおきにくい斜鉢状底面

煮 沸 在

⑩ ストローコップ
少ない傾きで飲みやすく、最後まで飲みやすい底面形状



●スケーター

シニア ペーシック

11.1cm
8.2cm 11.8cm

181026

1,045円 税抜950円

替えストロー **181078**

275円 税抜250円

■重量/80g ■容量/280ml
■素材/本体・フタ:ポリプロピレン ストロー:シリコンゴム

レンジ 食器洗 (本体に関してのみ) 在

⑪ ストロー付きコップ (ハローキティ)
少ない傾きでも飲みやすい特殊な形状



●ウェルファン

11.1cm
8.2cm 11.8cm

10302

1,210円 税抜1,100円

替えストロー **181078**

275円 税抜250円

■重量/80g ■容量/280ml
■素材/本体・フタ:ポリプロピレン ストロー:シリコンゴム

レンジ 食器洗 (本体に関してのみ) 在

⑫ 真空断熱ストローボトル
飲み口とパッキンが一体構造でお手入れ簡単!



●サーモス

17cm
6.5cm 7.5cm

ダークグレー
ホワイト
ライトグリーン

888233 **3,608円** 税抜3,280円

■重量/0.2kg ■容量/350ml
■素材/内びん:ステンレス鋼 胴部:ステンレス鋼 (アクリル樹脂塗料) フタ・キャップ本体:ポリプロピレン 飲み口:シリコンゴム ストロー:ポリエチレン

●高い保冷性能 (保冷専用)。

食器洗 在

⑬ ハジアン安心ストロー
350~500mlペットボトル用 倒しても漏れない、寝たまま飲める! 誤嚥防止の安心ストロー



●ハジアン技研

【使用方法】ワンタッチで片手で簡単に飲めます

①にぎる ②吸う ③放す 止まる

●ボトルは商品ではありません。

911006

1,320円 税抜1,200円

■重量/30g
■素材/上部ストロー・下部ストロー・逆止バルブ・パッキン:シリコン キャップ:PP その他の部品:ABS

■使用温度/5℃~45℃ (50℃以上使用禁止)

●寝たまま (座ったまま) 頭を動かさずに、片手で (ワンタッチ) こぼさず飲むことができます。
●飲んでる時に、うっかり手を離しても自動閉止装置が作動して漏れることはありません。

(ストローのみ可) 在

⑭ KissII
ペットボトル用キャップ付 倒してもこぼれない



●アイ・シー・アイ デザイン研究所

ピンク ナチュラル
イエロー グリーン

3.4cm 4.3cm
4cm

ブルー

495004

1,100円 税抜1,000円

■重量/15g (キャップ含む)
■素材/シリコンゴム、ポリプロピレン

●そのまま、軽くくねらせるようにすると少しずつ中味が出る。
※ペットボトルはついていません。

食器洗 煮 沸 在

⑮ 携帯ストロー ホッパーキャップ
片手でらくらくワンタッチオープン



●スケーター

くすみグリーン
くすみグレー
くすみピンク

181218 **715円** 税抜650円

■重量/37g
■素材/キャップ本体:ポリプロピレン ケース:ABS樹脂 キャップパッキン:シリコン (シリコンチューブ:シリコンゴム フッシュボタン:シリコン ストロー:シリコン) ストロー:シリコン スラッグ:ステンレス ストラップ:ナイロン ビン:黄銅

●ケース付きなので使用しない時にチューブを衛生的に保管できる。

在

①メモリーコップ
小窓から中身の量が分かる。抗菌仕様のフタ付コップ

●小森樹脂

7.7cm
9.1cm
ピンク
グリーン
ブルー
ホワイト

857005
462円
税抜420円

■容量/300ml
■素材/フタ:ポリエチレン 耐熱70℃、耐冷-20℃
本体:ポリプロピレン 耐熱100℃、耐冷-20℃

便利な目盛付きです。

レンジ 食器洗

②手付スタッキングコップ
取っ手付きでも積み重ねできる

●小森樹脂

8cm
9.5cm
ピンク
グリーン
ブルー
ホワイト
イエロー

857009
242円 税抜220円

■容量/300ml
■素材/ポリプロピレン

レンジ 食器洗

③飲みやすい、飲ませやすいカップ
介護現場から生まれたアイデアカップ

●T&M

ホワイト レッド
12cm
ブラック
11.8cm
8cm

207801
1,430円
税抜1,300円

■重量/65g
■容量/280ml
■素材/ポリプロピレン

●むせにくい傾斜カップ。少し傾けると飲めるので、むせやすい姿勢になりません。
●両手で持て、こぼれにくい飲み口。口角からの横漏れ防止構造。
●倒れにくい底構造。平板付きで安定感バツグン。指一本で手繰り寄せもできる。

レンジ 食器洗 煮沸

④レボ Uコップ大
U字型のフチで首を反らさずに最後まで飲めるのでムセにくい

●ファイン

首を曲げずに、楽に飲めます。

内径6.4cm
8.4cm
グリーン

883002
1,210円
税抜1,100円

■重量/64g
■容量/150ml
■素材/コップ:ポリプロピレン 取っ手:ABS樹脂

●半透明なので中身が見え、便利な目盛り付き。
●取っ手は自由に動くので、左右どちらでも持てます。

煮沸 (本体に関してのみ)

⑤木目持ちやすいコップ
使いやすい工夫が色々、おしゃれな木目食器

●スケーター

グリーン クリーム
8.1cm
ブラウン

181207
660円
税抜600円

■重量/98g
■容量/290ml
■素材/ポリプロピレン

●手を差し込んで安定。しっかり握りやすい木目ハンドル。

レンジ 食器洗

⑥フタ付軽マグ (HS-N35)
かるーいマグカップ

●台和

9.5cm
8.1cm
ブラウン
黒

806080
1,375円
税抜1,250円

■重量/約100g
■素材/PET、ABS樹脂、ウレタン塗装
■カラー/黒、ブラウン

●フタをしたままレンジOK。

レンジ 食器洗

⑦UDマグカップ (UPC-180N)
水に沈むタイプ

●東海興商

8.2cm
ピンク
カフェオレ
オレンジ
イエロー
グリーン

813017
1,111円
税抜1,010円

■容量/240ml
■素材/ポリプロピレン

●つかみやず折れにくい取っ手。
●積み重ねることが出来る。

レンジ 食器洗

⑧軽量強化磁器 おかるのキモチ シリーズ UDマグ
一般の強化磁器より軽い!

●大東亜窯業

8cm
8.5cm
リーフ
花畑(赤)
花畑(青)

278005
2,200円
税抜2,000円

■重量/220g
■素材/軽量強化磁器

レンジ 食器洗 煮沸

⑨取っ手付き汁椀 (HS-N30)
取っ手付きでしっかり持てる

●台和

10.5cm
7cm
春秋
春秋
ブラウン

●取っ手が大きく下からしっかり手が入ります。

806063
1,210円
税抜1,100円

■重量/110g
■素材/飽和ポリエステル樹脂、ABS樹脂、ウレタン塗装

レンジ 食器洗 煮沸

⑩取っ手付き汁椀ミニ (HS-N32)
取っ手付きでしっかり持てる

●台和

9.8cm
6.5cm
春秋
春秋
ブラウン

ミニ

806071
1,100円
税抜1,000円

■重量/90g
■素材/飽和ポリエステル樹脂、ABS樹脂、ウレタン塗装

レンジ 食器洗 煮沸

⑪コンフィーライト 椀
自分で食事がしたくなる取っ手付き三角椀

●三信化工

黒 ベージュ
小:11.8cm 大:13cm
大 小 7.2 6.5 cm
奥行 小:10.9cm 大:12cm
ブラウン

718474 小 **759円** 大 **825円**
税抜690円 税抜750円

■重量/小:89g 大:120g
■素材/ポリプロピレン

レンジ 食器洗

⑫取っ手付飯碗 (HS-N43)
手持ちしやすい

●台和

梅花(青) 梅花(赤)
11.4cm
6cm
みず玉

806095
1,100円
税抜1,000円

■重量/85g
■素材/飽和ポリエステル樹脂、ABS樹脂、ウレタン塗装

レンジ 食器洗

⑬ユーディーエッグ 仕切り皿
返しがついて、食材がすくい易い

●九州セラミックス工業

高さ3.5cm
21cm
27cm

267034
5,808円
税抜5,280円

■重量/870g
■素材/強化磁器

●重量が有るので食器が動きにくい。

レンジ 食器洗 煮沸

⑭フタ付ランチプレート(角)「楽弁」
レンジ・食洗器対応で、ラップいらずの作り置き容器

●小森樹脂

高さ4cm
26cm
18cm
朱
濃茶
紺

857013
1,430円
税抜1,300円

■容量/235g
■素材/フタ・本体:ポリプロピレン
■耐熱温度/140℃
■耐冷温度/-20℃

●冷蔵庫で保存でき、そのまま電子レンジにいれられるので作り置きに最適!

レンジ 食器洗

⑮三つ仕切り皿
滑り止め付き! すくいやすい返し付き

●三信化工

高さ4cm
20cm
20cm

718343
4,653円
税抜4,230円

■重量/270g
■素材/メラミン樹脂

食器底部にすべり止め加工

レンジ 食器洗

①木目 すくいやすいシリーズ (ハローキティ)

食器を持たなくてもすくえる工夫された設計 ●ウェルファン



プレート (ピンクのみ) 高さ 3.8cm 20cm
ボウル (茶のみ) 高さ 4.2cm 15cm

10301 プレート **1,430円** (税抜1,300円) ボウル **1,100円** (税抜1,000円)

- 重量/プレート:154g ボウル:116g
- 素材/本体:ポリプロピレン すべり止め:シリコーン
- 軽量で割れにくい樹脂製。
- 角度が急になっていてスプーンが止まる設計。
- 加熱後も熱くなりにくい。●底はラバー付で滑りにくい。

レンジ 食器洗 煮 沸

②使っていいね! すくいやすい皿・小鉢

ふちが内側にカーブしているから、すくいやすくこぼれにくい ●リッチェル



皿 高さ 3.5cm 18cm
小鉢 高さ 4.2cm 12cm

426544 皿 **770円** (税抜700円)
426545 小鉢 **550円** (税抜500円)

- 重量/皿:110g 小鉢:65g
- 素材/ポリプロピレン、熱可塑性エラストマー
- 裏面に滑り止め付。

レンジ 食器洗 煮 沸

③ユニバーサルシリーズ

色付き食器で料理が見やすい ●東海興商



小鉢(小) 高さ 4.3cm 11.8cm 13.3cm
小鉢(中) 高さ 4.4cm 14cm 15.6cm
中皿 高さ 3.7cm 16cm 18cm

813163 小鉢(小) **3,685円** (税抜3,350円)
3,861円 (税抜3,510円) 小鉢(中)
4,158円 (税抜3,780円) 中皿

- 重量/小鉢(小):125g 小鉢(中):149g 中皿:165g
- 容量/小鉢(小):230ml 小鉢(中):330ml 中皿:380ml
- 素材/メラミン樹脂
- 高級感のある小豆梨地。

レンジ 食器洗 煮 沸

④コンフィーライト 主菜皿・小鉢

自立支掬型食器 ●三信化工



主菜皿 高さ 6.7cm 15.5cm 15.5cm
小鉢 高さ 4.5cm 11.9cm 11.9cm

718499 主菜皿 **902円** (税抜820円) アイボリー
718500 小鉢 **770円** (税抜700円) 黒

- 重量/主菜皿:121g 小鉢:69g
- 素材/ポリプロピレン、エラストマー
- 裏面に取外し可能なすべり止め付。

レンジ 食器洗 煮 沸

⑤自分で食べるミールキャッチ

おうちにある食器に付けるだけで食べ物をこぼしにくくする ●ピジョンタヒラ



682672 **1,408円** (税抜1,280円)

- 重量/238g
- 素材/シリコーンゴム
- 取付可能食器サイズ/最小径:11cm、最大径:16cm、フチの厚み2~3mm
- こぼしにくくする独自の返し形状で食べ物をキャッチ。
- 取り付け簡単で高齢者にも認識しやすいカラー。

レンジ 食器洗 煮 沸

⑥軽量強化磁器 おかものキモチシリーズ 六兵衛茶碗粒々

一般の強化磁器より軽い! 食べやすい工夫がいろいろ ●大東亜窯業



高さ 6cm 11.5cm

278003 **1,870円** (税抜1,700円)

- 重量/140g
- 素材/軽量強化磁器
- 欠けにくく汚れも落ちやすい茶碗は粒々加工してあり、ご飯粒がとりにくい。

レンジ 食器洗 煮 沸

⑦木目 もちやすい・すくいやすいシリーズ

使いやすい工夫が色々、おしゃれな木目食器 ●スケーター



茶碗 高さ 7cm 11.3cm
茶碗ハンドル付 高さ 7cm 10.4cm
汁椀 高さ 6cm 11.6cm
汁椀ハンドル付 高さ 6.2cm 11.4cm

茶碗ハンドル付 高さ 8.1cm 8.1cm
汁椀 高さ 8.1cm 15cm
プレート 高さ 3.8cm 20cm
仕切りプレート 高さ 3.7cm 28cm 21.5cm

181207 茶碗 **550円** (税抜500円) コップ **660円** (税抜600円)
茶碗ハンドル付 **660円** (税抜600円) ボウル **770円** (税抜700円)
汁椀 **550円** (税抜500円) プレート **1,100円** (税抜1,000円)
汁椀ハンドル付 **660円** (税抜600円) 仕切りプレート **1,650円** (税抜1,500円)

- 重量/茶碗:96g 茶碗ハンドル付き:98g 汁椀:94g 汁椀ハンドル付き:91g コップ:98g ボウル:116g プレート:168g 仕切りプレート:263g
- 素材/本体:ポリプロピレン すべり止め:シリコーン(ボウル・プレート・仕切りプレート)
- カラー/グリーン、ブラウン、クリーム
- 軽量で割れにくい樹脂製を使用。加熱後も熱くなりにくい。あたたかみのある木目調食器です。

レンジ 食器洗 煮 沸

⑧夢食器虹彩

高さ、深さ、曲がり角度、色彩を追求 ●アメックス熊本

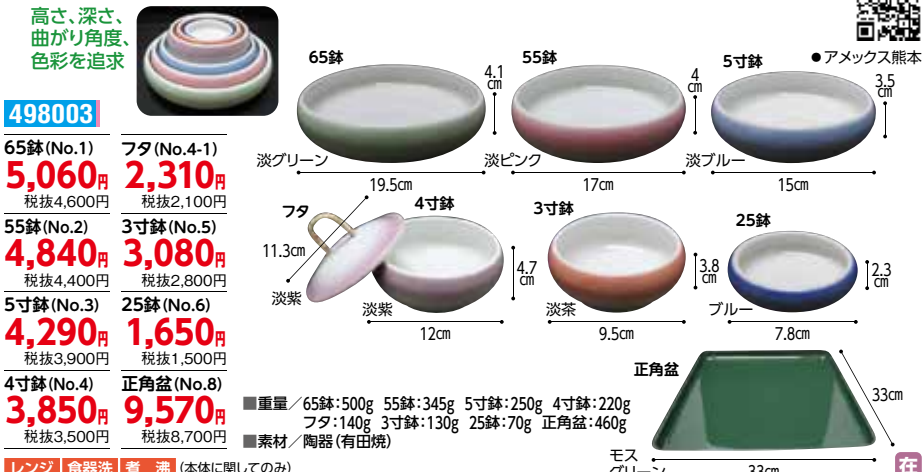

65鉢 高さ 4.1cm 19.5cm 淡グリーン
55鉢 高さ 4cm 17cm 淡ピンク
5寸鉢 高さ 3.5cm 15cm 淡ブルー

フタ 高さ 11.3cm 4寸鉢 高さ 4.7cm 3寸鉢 高さ 3.8cm 25鉢 高さ 2.3cm

淡紫 淡茶 ブルー

正角盆 高さ 33cm 33cm
モスグリーン

498003 65鉢(No.1) **5,060円** (税抜4,600円) フタ(No.4-1) **2,310円** (税抜2,100円)
55鉢(No.2) **4,840円** (税抜4,400円) 3寸鉢(No.5) **3,080円** (税抜2,800円)
5寸鉢(No.3) **4,290円** (税抜3,900円) 25鉢(No.6) **1,650円** (税抜1,500円)
4寸鉢(No.4) **3,850円** (税抜3,500円) 正角盆(No.8) **9,570円** (税抜8,700円)

- 重量/65鉢:500g 55鉢:345g 5寸鉢:250g 4寸鉢:220g フタ:140g 3寸鉢:130g 25鉢:70g 正角盆:460g
- 素材/陶器(有田焼)

レンジ 食器洗 煮 沸 (本体に関してのみ)

⑨すくいやすい食器

返し全面についており、どこからでもすくえる ●アメックス熊本



高さ 4.7cm 12cm
高さ 3.8cm 9.5cm

498002 太郎 **3,300円** (税抜3,000円)
花代 **2,750円** (税抜2,500円)

- 重量/太郎:260g 花代:150g
- 素材/陶器(有田焼)
- すくいやすく、こぼれにくい。最後の1口まで食べやすい。

レンジ 食器洗 煮 沸

①メラミン食器 美華シリーズ

「持つ」「手を添える」をサポート



●東海興商

813024

小鉢(小) 3,564円
税抜3,240円

小鉢(中) 3,751円
税抜3,410円

小鉢(大) 3,916円
税抜3,560円

813025

中皿 4,202円
税抜3,820円

大皿 4,433円
税抜4,030円

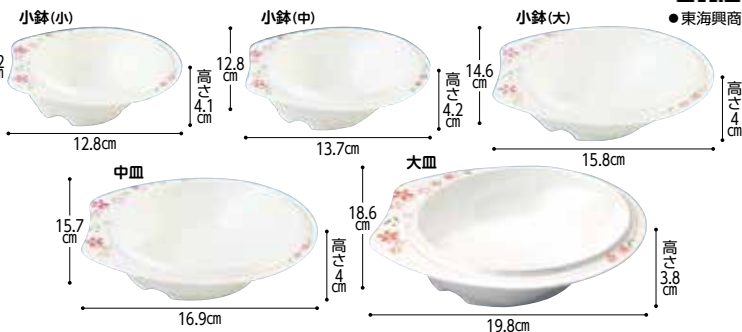

■重量/小鉢(小):約110g 小鉢(中):約129g 小鉢(大):約160g 中皿:約190g 大皿:約240g

■素材/メラミン樹脂

●持ちやすいように、フチを幅広くして手にフィットするようにカーブをつけている。

●フチの裏側にラインを入れて持ちやすく、すべりにくくしている。

●片手でもすくいやすい側面の角度を立てており、底はすべり止め加工をしている。

食器洗

在

②テレサシリーズ

持ちやすく、食べやすい形



●東海興商

813027

小鉢 2,233円
税抜2,030円

中鉢 2,981円
税抜2,710円

大皿 3,872円
税抜3,520円

マグカップ 2,981円
税抜2,710円



■重量/小鉢:130g 中鉢:280g 大皿:350g マグカップ:270g

■素材/強化磁器

レンジ 食器洗 煮沸

在

③箸ぞうくん ナチュラル

簡単に使えて 箸先が簡単交換



●ウインド

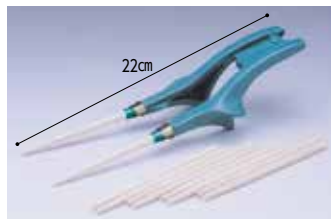

5132 4,070円
税抜3,700円

■重量/42g
■素材/PPE樹脂、ステンレス、天然木、ウレタン塗装

●いたみやすい箸先が簡単に交換出来ます。
※交換用箸先10膳 税別600円(直送)もございます。

食器洗

在

④箸ぞうくん

優れたフィット感、安定感



●ウインド

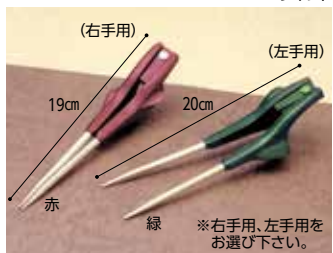

903048 4,070円
税抜3,700円

■重量/42g
■素材/PBT樹脂(抗菌加工)、ステンレス

●カラー/赤、緑
●親指と人差し指でつまむような感覚で使えます。

食器洗

在

⑤箸ぞうくん クリア

「箸ぞうくん」よりもグリップが大きく、手の中で安定し、少ない力でつまめます



●ウインド



903049 4,070円
税抜3,700円

■重量/52g
■素材/PBT樹脂(抗菌加工)、ステンレス

●カラー/茶色、ピンク
●にぎるだけでつまめます。

食器洗

在

⑥箸ノ助+(プラス)

持ちやすくなり、安心な抗菌仕様、便利な食洗器対応



●ウインド



903055 4,070円
税抜3,700円

■重量/33g
■素材/PBT樹脂(抗菌加工)、ステンレス

●木製だった箸ノ助をプラスチック製に変更しました。
●長く使えて、衛生的。
●左右兼用。指でお豆をつまむように使えます。

食器洗

在

⑦やじろべえ

「おつまみ」をさらに手の中で安定&箸置きにもなるグリップ付き



●ウインド



903025 4,070円
税抜3,700円

■重量/長:30g 短:24g
■素材/天然木、ステンレス、耐熱ABS樹脂、ウレタン塗装

●簡単に使えて、普通のお箸を使っているように見えます。

食器洗

在

⑧使いやすいお箸

にぎる力が弱くても使えます



●ビジョンタヒラ

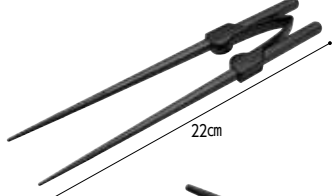

836047 1,320円
税抜1,200円

■重量/37g
■素材/箸部分:PPS

クリップ部分:ポリアセタール

●クリップは着脱可能。箸を抜いて洗えます。

食器洗

在

⑨ソフトバリアフリー箸(HS-H)

トング式なのでとつても持ちやすい



●台和



806006 1,078円
税抜980円

■重量/16g
■素材/ABS樹脂

●にぎるだけでつまめます。

食器洗

在

⑩スプーン箸2

便利に使えるユニバーサルスプーン



●斉藤工業



107008 2,530円
税抜2,300円

■重量/45g
■素材/18-8ステンレス

●閉じればスプーン、開けばお箸のように食材をつまめる。

食器洗 煮沸

在

⑪すべらせん箸 雅

先端の螺旋が強力に種類をすべらせん! 箸



●アルタ



828303 858円
税抜780円

■重量/約45g
■素材/PPS+ガラス繊維

●箸置きにもなる箸ケース付きで、食事中にお箸をおいてひとやすみがしやすい仕様。

レンジ 食器洗 煮沸

在

⑫ケース付き トリオセット

入院、入所などの際に役立つカトラリーセット



●スケーター



181082 715円
税抜650円

■重量/105g
■素材/フタ・本体:ポリプロピレン

スプーン・フォーク:ABS樹脂 箸:メタクリル樹脂

食器洗

在

⑬カーブネックスプーン

手首を曲げにくくても口に運びやすいカーブ



●スケーター



181019 968円
税抜880円

■重量/40g
■素材/柄:ナイロン スプーン部:シリコーンゴム

●すべりにくくにごりやすいためのグリップ。
●手首が曲がりにくい方に適したカーブ。
●指を安定させるくぼみがあり持ちやすい。

食器洗 煮沸

在

⑭曲げて使える ステンレススプーン・ステンレスフォーク

ネックが前後左右へ自由に曲がる



●スケーター



181054 181055 913円
税抜830円

■重量/スプーン:60g フォーク:50g
■素材/柄:ABS樹脂(アクリル樹脂塗装)

先:ステンレス鋼

●すくい持ち・エンピツ持ち・握り持ちなど色々な持ち方に対応できるためのグリップには、持ちやすいくぼみと指がかり付き。
●左手・右手兼用。

レンジ 食器洗

在

在 在 在庫 直送 直送 送料実費

① ゴムスプーン(R-61)

上下左右に曲げられる



●斉藤工業



5102
2,420円
税抜2,200円

●手が震えて、スプーンが歯にあたる方に。

在

② オールステンレスハンドル 売れ筋

低価格。首を曲げて使いやすい形に



●斉藤工業



	スプーン 単体	スポンジ 平形付	スポンジ 丸形18mm付	スポンジ 丸形28mm付
スプーン(大)	2490	1,045円 税抜950円	1,320円 税抜1,200円	1,540円 税抜1,400円
フォーク(大)	2491			
スプーン・フォーク 兼用(大)	2492			
スプーン(小)	2493	990円 税抜900円	1,265円 税抜1,150円	1,485円 税抜1,350円
フォーク(小)	2494			
スプーン・フォーク 兼用(小)	2495			

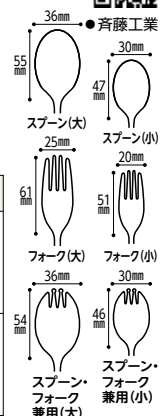

●首を上・下・左右に曲げて使える。●ユニバーサル仕様のスプーン。

在

③ スポンジ

握力が弱くても握りやすく



●斉藤工業



NS-2	2497	NS-1	2496
NS-18	2498	NS-28	2499
	440円 税抜400円		660円 税抜600円

●曲げれるユニバーサルスプーン付属のスポンジ。
●スプーンが握りやすくなります。
●手が滑らないスポンジを使用。

在

④ スポンジハンドル

柄が細くて持ちにくい時に



●フセ企画

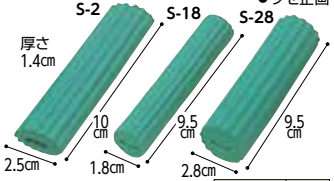

	上代	重量
S-2(2個入)	918030	11g
S-18(2個入)	918001	10g
S-28(1個入)	918049	24g
	990円 税抜900円	
	770円 税抜700円	

■素材/エチレンプロピレンゴム
●曲げ曲げハンドル付属のスポンジ。
●その他スプーン・フォークなどにも使用可。

在

⑤ 曲げ曲げハンドル スポンジ付

首と柄が曲げられる



●フセ企画

	スポンジ付 S-2 (スポンジ 直径2.5cm)	スポンジ付 S-18 (スポンジ 直径1.8cm)	スポンジ付 S-28 (スポンジ 直径2.8cm)
	918066	918047	918048
①スプーン(大)	2,695円 税抜2,450円	2,970円 税抜2,700円	
②フォーク(大)			
スプーン・ フォーク 兼用(大)	2,915円 税抜2,650円	3,190円 税抜2,900円	
④スプーン(小)	2,475円 税抜2,250円	2,750円 税抜2,500円	
⑤フォーク(小)			
スプーン・ フォーク 兼用(小)	2,695円 税抜2,450円	2,970円 税抜2,700円	

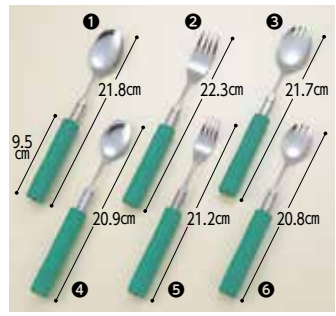

■重量/約31~51g
■素材/ステンレス、エチレンプロピレンゴム

在

⑥ バルーン

使いやすい角度に
曲げて使える



●青芳

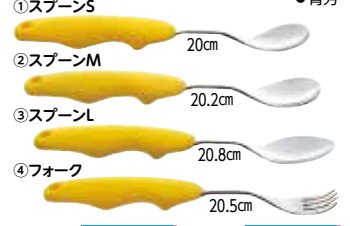

スプーン 931023 フォーク 931024
1,320円
税抜1,200円

■重量/①:40g ②:③:43g ④:38g
■素材/グリップ:発泡ポリプロピレン
ヘッド:18-8ステンレス

●ネックは手で曲げられます。
●グリップは軽量で持ちやすい。

在

⑦ シリコン スポンジハンドル

食洗機対応! 煮沸消毒OK!



●フセ企画

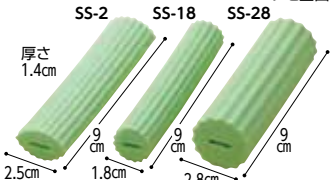

	上代	重量
SS-2(2個入)	918097	10g
SS-18(2個入)	918098	10g
SS-28(1個入)	918052	27g
	1,870円 税抜1,700円	
	1,430円 税抜1,300円	

■素材/シリコン(耐熱温度200℃)
●握りやすいオプションハンドル。

在

⑧ 曲げ曲げハンドル シリコンスポンジ付

スポンジ部分が耐熱温度の高い
シリコン製。食洗機、乾燥機、
煮沸消毒が可能

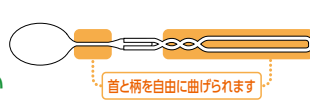

●フセ企画

	スポンジ付 SS-2 (スポンジ 直径2.5cm)	スポンジ付 SS-18 (スポンジ 直径1.8cm)	スポンジ付 SS-28 (スポンジ 直径2.8cm)
	918144	918143	918142
①スプーン(大)	3,135円 税抜2,850円	3,630円 税抜3,300円	
②フォーク(大)			
スプーン・ フォーク 兼用(大)	3,355円 税抜3,050円	3,850円 税抜3,500円	
④スプーン(小)	2,915円 税抜2,650円	3,410円 税抜3,100円	
⑤フォーク(小)			
スプーン・ フォーク 兼用(小)	3,135円 税抜2,850円	3,630円 税抜3,300円	



■重量/約31~54g
■素材/ステンレス、
シリコン(耐熱温度200℃)

在

⑨ バルーン

ネック部を自由に曲げて使いやすい



●九州
セラミック
工業

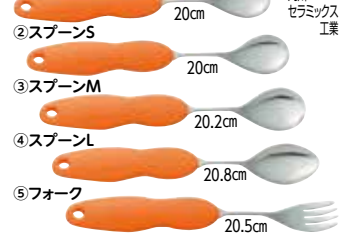

スプーン 267023 フォーク 267024
1,320円
税抜1,200円

■重量/①②:40g ③④:43g ⑤:38g
■素材/ヘッド部:18-8ステンレス
ネック部:18-8ステンレス(銅を数%含む)
グリップ部:発泡ポリプロピレン

在

⑩ フレックスメタルスプーン

首の部分 freely 曲げて食べやすい形にできる



●岡部洋食器製作所

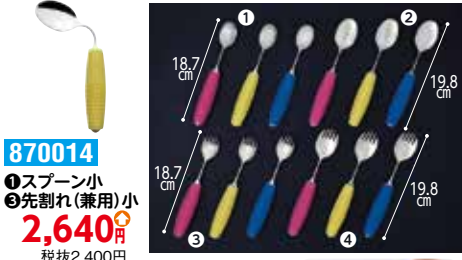

870014
①スプーン小
③先割れ(兼用)小
2,640円
税抜2,400円

②スプーン大
④先割れ(兼用)大
2,750円
税抜2,500円

■重量/①:50g ②:54g ③:48g ④:52g
■素材/18-8ステンレススチール、シリコン(耐熱温度200℃)
●本体ハンドル部分の抜き加工とグリップを
ウェーブ加工したことにより軽量化を実現。



シリコングリップ
870015
1,320円
税抜1,200円
■重量/24g
■素材/シリコン
(耐熱温度200℃)
●フレックスメタルスプーン用
シリコングリップです。

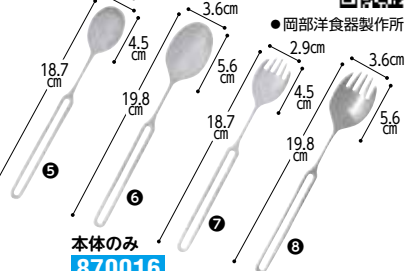

本体のみ
870016
⑤スプーン小
⑦先割れ(兼用)小
1,320円
税抜1,200円
⑥スプーン大
⑧先割れ(兼用)大
1,430円
税抜1,300円
■重量/⑤:26g ⑥:30g ⑦:24g ⑧:28g
■素材/18-8ステンレススチール
●フレックスメタルスプーンの本体のみです。

在

⑪ フレックスシリコン スプーン

(FX-01, 02)

使い手にあわせて
曲げて調節可能



●岡部洋食器製作所



870003
小 2,090円
大 2,310円
税抜1,900円 税抜2,100円

■重量/スプーン小:17g スプーン大:29g
■素材/シリコン、ナイロン66、
ステンレススチール
※くり返し曲げると金属疲労で折れる場合があり
ます。

在

①使っていていい! やわらかいスプーン

へら状で先端が柔らかく、口当たりがやさしい

●リッチェル



大 19cm
小 18cm

厚さ 0.8cm

3.6cm 3cm

●重量/大:36g 小:16g
●素材/ポリプロピレン、熱可塑性エラストマー
●先端が柔らかく、口当たりがやさしい。
●へら状で食べ物が入りやすい。

426543
大(2本) **990円** 税抜900円
小(2本) **935円** 税抜850円

食器洗 煮 沸

②ソフトスプーン 丸型(UPN-152)

口当たりソフト

●東海興商



グリーン イエロー

813005 **462円** 税抜420円

●重量/約17g 税抜420円
●素材/エラストマー
●持ち手は持ちやすく、すべりにくい凹凸構造。

食器洗

③かるまげ35

とにかく軽い! 首が曲げられる

●フセ企画

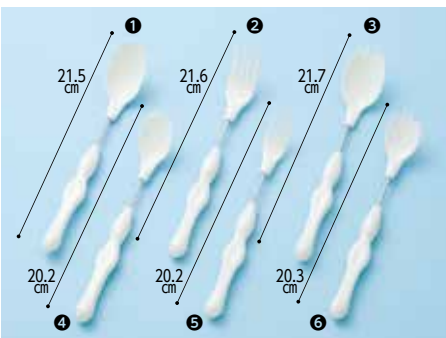

1 21.5cm
2 21.6cm
3 21.7cm
4 20.2cm
5 20.2cm
6 20.3cm

918050
①スプーン大
②フォーク大
③スプーン・フォーク兼用大
1,210円 税抜1,100円
④スプーン小
⑤フォーク小
⑥スプーン・フォーク兼用小
1,155円 税抜1,050円

●重量/①:19g ②-④:17g ⑤:18g ⑥:17g
●素材/ステンレス、ポリプロピレン
●耐熱温度/120℃

●自分に合わせて首の部分を自由に曲げることが出来る。
●柄が手にフィットするデザインで滑ることなく使用できる。

食器洗

④すくいやすいスプーン

すくいやすいフォーク

口に入れやすい形、大きめ深めでごぼしにくい

●ピジョンタヒラ



16.4cm 16.4cm

すくいやすい スくいやすい
スプーン フォーク

836105 **836106** **825円** 税抜750円

●重量/スプーン:20g フォーク:19g
●素材/金属部:18-8ステンレス鋼
ハンドル部:ポリプロピレン
●すくいやすいハンドル角度(125°)で、すべりにくいグリップが特長です。

食器洗

⑤重さ調整スプーン

グリップの重さで手の震えを抑えるスプーン

●Sun-Shing



大:23.5cm 小:22cm

グリップの中にウエイトを入れてグリップした時に安定させる事が出来ます。ウエイトは10個収納出来るようになっています。(1個のウエイトは約20g)

267055 **4,180円** 税抜3,800円

●重量/大:322g 小:310g(ウエイト有)
●素材/熱可塑性ゴム、ABS樹脂、ステンレス
●スプーンのネック部分は曲げることができ、角度調整可能。

食器洗

⑥重さ調整フォーク

グリップの重さで手の震えを抑えるフォーク

●Sun-Shing



23cm

グリップの中にウエイトを入れてグリップした時に安定させる事が出来ます。ウエイトは10個収納出来るようになっています。(1個のウエイトは約20g)

267056 **4,180円** 税抜3,800円

●重量/316g
●素材/グリップ・ストラップ:熱可塑性ゴム
グリップ内部:ABS樹脂 フォーク部分:ステンレス
●フォークのネックは曲げることが出来、角度調整可能。

食器洗

⑦スイーベル スプーン

手が震えてもスプーンの中の食材がこぼれにくい

●Sun-Shing



17.8cm

黒 赤

267057 **3,630円** 税抜3,300円

●重量/83g
●素材/グリップ:熱可塑性ゴム
スプーン部分:ステンレス

食器洗

⑧ソフトゴムスプーン

先端は元元や歯ぐきへのあたりがやさしいシリコンゴム製

()内は皿の深さ ●斉藤工業



大サイズ(2.5cm)・レギュラー(1.2cm)

レギュラー **5103** **880円** 税抜800円

大サイズ **5104**
深平型 **5106** **1,155円** 税抜1,050円

●重量/レギュラー:14g 大サイズ:17g 深平型:16g
●色々使える便利なスプーン。

レンジ 食器洗 煮 沸

⑨ソフトゴムスプーン シリコン一体タイプ

柄までシリコンゴムで覆われていて汚れを落としやすい ()内は皿の深さ

●斉藤工業



大サイズ(2cm)・レギュラー(1.2cm) 深平型(1.5cm)

レギュラー **811079** **1,265円** 税抜1,150円

大サイズ **1,485円** 税抜1,350円

深平型 **1,320円** 税抜1,200円

深型 **1,265円** 税抜1,150円

ミニ・ピュア **1,155円** 税抜1,050円

●重量/レギュラー:15g
●継ぎ目がないので汚れにくく、洗いがしやすい。

レンジ 食器洗 煮 沸

⑩万能カフ

全く握力の無い方にも

●斉藤工業



※画像は木付です。

5108
NH-1(ポケット式)、H-1(貫通式) **1,650円** 税抜1,500円
NH-2木付(ポケット式)、H-2木付(貫通式) **2,200円** 税抜2,000円

●素材/革、ナイロン
●サイズ(バンド)/NH-1・H-1:約10cm NH-2・H-2:約11cm
※マジックテープで調整可能
●握力の弱い方や、手指の曲がらない方に。
●手にぴったりフィット。マジックテープで巻きつけて使用。●スプーン等は別売。

食器洗 煮 沸

⑪くるくるシリコングリップ

(HS-N23)

シリコン素材で滑らない

●台和



ピンク ブルー

806058 **1,045円** 税抜950円

●重量/26g
●素材/シリコン樹脂
●スプーン、フォーク、歯ブラシ等何でも巻けます。
※スプーンは商品ではありません。

食器洗 煮 沸

⑫くるくるグリップ

(HS-N15)

色々な物に巻いて握りやすく

●台和



ブルー ピンク

806001 **935円** 税抜850円

●重量/16g
●素材/EPDMスポンジ
●歯ブラシやスプーン等、なんでも巻けて使い方がいろいろ。
※スプーンは商品ではありません。

食器洗 煮 沸

①マイコン電気圧力鍋3L
やわらかさん
「クルル」と「ピッ」
おうちの味が介護食



●ワンダーシェフ



676101 23,100円

税抜21,000円

- 重量/3.6kg
- 素材/ステンレス鋼、アルミニウム、PP、シリコンゴム
- セット内容/レシピブック2冊、蒸しす、掃除ピン、ガラス蓋、計量カップ、しゃもじ、おたま

AC100V ●「舌でつぶせるやわらかさ」を自宅で再現できます。

在

②クラッシュミルサー
4枚刃で氷や冷凍食品、
ナッツ類も粉碎可能



●岩谷産業



270724

10,978円 税抜9,980円

- 重量/約1.5kg(大容器セット時) 約1.4kg(小容器)
- 素材/本体:ABS樹脂 スイッチカバー:AS樹脂 カッターユニット:POM(ポリアセチル樹脂) プロペラ:ステンレス 水・小ガラス容器:強化ガラス
- ガラス容器はミルサー後そのままレンジ加熱OK。スープやホットスムージーも楽しめます。

レンジ 食器洗 煮沸

③ステンレスポット
広口で洗いやすい、食洗機も対応!



●サーモス

NEW



888234

5,478円

税抜4,980円

- 重量/600g
- 容量/1.5L
- 素材/内びん:ステンレス鋼 胴部:ステンレス鋼(アクリル樹脂塗装) ハンドル・上フタ・下フタ・中せん本体・バルブ:ポリプロピレン シールパッキン・ベンパッキン:シリコンゴム

食器洗

④ハンドブレンダー
デリスティック
つぶす、混ぜる、泡立てる、
刻むが簡単&スピーディー



●ドリテック



155094 6,908円

税抜6,280円

- 重量/550g
- 素材/本体:ポリプロピレン
ブレンダー:ポリプロピレン、ステンレス
- チャッパー:ABS樹脂、AS樹脂、ステンレス、ポリエチレン
- ホイッパー:ABS樹脂、ステンレス 専用カップ:AS樹脂

- 調理に合わせて2段階のスピード調節ができる。
- 手の小さな方でも握りやすい持ち手、扱いやすいスティック型。

AC100V

在

⑤クックサポ120
転がりがりやすい食材を安定させて片手で
簡単に切れるようにサポートする
調理道具



●九州セラミックス工業

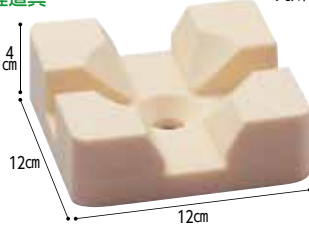

267007

10,450円

税抜9,500円

- 重量/360g
- 素材/抗菌ポリエチレン(食品衛生法適合品)
- サポプレート(小)(別売)と組み合わせて使用する事でより片手での調理がしやすくなります。

在

⑥UDグリップ包丁
にぎる力の弱い人、
手首のかたくなった人にオススメ



●ウカイ利器



841243

6,050円

税抜5,500円

- 重量/135g
- 素材/ステンレス(モリブデン特殊鋼)、ポリプロピレン、耐熱ABS樹脂
- サイズ/全長:20~28.5cm 刃渡り:15.5cm
- 下向きハンドルは、普通に立って使うときに、調理台の高さや手首への負担を考慮して角度が選べます。
- 上向きハンドルは、手首に障害があって普通にもてない方や座った状態で使うときなどに便利です。

食器洗 煮沸 (本体に関しのみ)

在

⑦フードカッター
刃先がカーブしているので
食材が逃げません



●スケーター



181013

715円

税抜650円

- 重量/45g
- 素材/ハサミ本体:ABS樹脂
ハンドル:エラストマー樹脂
ケース:ポリプロピレン
- サイズ/ハサミ:6.5×11.8cm
- 携帯や収納に便利なケース付き。

在

⑧ボイスクッキングスケール
液晶表示と音声でアナウンス



●GRUS

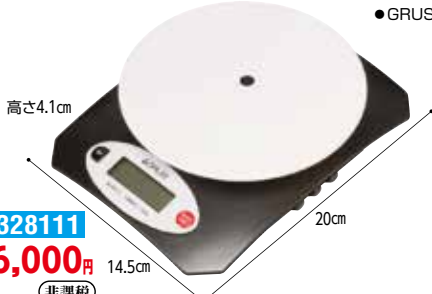

328111

6,000円

税抜5,500円 (非課税)

- 本体重量/約293g
- 素材/ABS樹脂
- 仕様/最大計量:3,000g 最小表示:1g
- 基本的な操作で使用するボタンは一つだけの簡単操作。
- 見やすい配色と扱いやすいデザイン。

電池単4x3(付属)

在

⑨逸品物創たためる
ダイヤモンドシャープナー
折りたたんでコンパクトに収納



●アーネスト



729216

1,650円

税抜1,500円

- 重量/50g
- 素材/樹脂部:ABS樹脂(耐熱80℃) 滑り止め:熱可塑性エラストマー(耐熱80℃) 砥石:ダイヤモンド 磁石:ネオジム磁石
- サイズ/使用時:幅15.5×奥行3.5×高さ4.5cm
収納時:幅11×奥行3.5×高さ4.8cm
- 包丁をセットして引くだけで簡単に研ぐことができます。
- 底面マグネットで冷蔵庫の側面やシンクにピタッと壁面収納可能。

在

⑩米とぎシェーカー
振るだけで簡単にお米が研げる



●スケーター



181206

2,310円

税抜2,100円

- 重量/290g
- 素材/上下フタ:ポリプロピレン
上下本体:飽和ポリエステル樹脂
パッキン:シリコン樹脂

- 1合から3合までのお米に対応。
- 少ない水でしっかり研げる節水タイプ。
- 冬の冷たい水もきになりません。

食器洗

在

⑪軽量9スプーン
9種類の計量がこれ一つできちゃう
スグレモノ!!



●アーネスト



729209

880円

税抜800円

- 重量/35g
- 素材/ABS樹脂、ポリプロピレン、TPR(ゴム樹脂)
- 計量レバーは外して洗えます。計量スプーンが1本で済むので調理後の洗い物も減ります。

在

⑫塩分計
しおみスプーン(SO-302)
約2000回(1日3食×666日間の)
使い切りタイプ



●タニタ



878067

3,300円

税抜3,000円

- 重量/約26g
- 素材/本器:ABS 先端部:ABS
センサー部:鉛レス黄銅に金メッキ
- 水ぬれOKの防滑使用。塩分濃度を3段階のLEDで表示。
- 測定温度範囲:60~80℃。

在

①まごころ食事用エプロン

安心感のあるロングサイズ。快適で楽しいお食事を

おすすめ

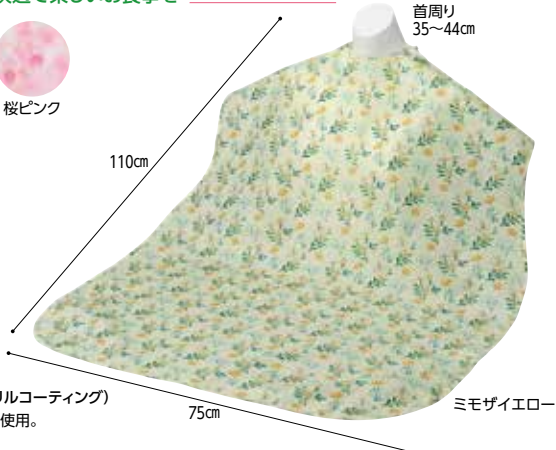

お徳用2枚組
9591 9592
968円 1,826円
税抜880円 税抜1,660円

■素材/ポリエステル100%(裏面:アクリルコーティング)
●肌への刺激が少ない安心面ファスナー使用。
乾燥機(60℃まで) 面ファスナー

②食事用エプロンW

洗った後の乾燥も早く、
取扱い簡単

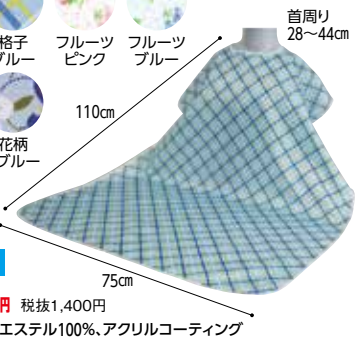
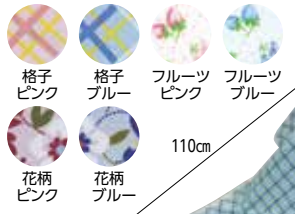

9418
1,540円 税抜1,400円

■素材/ポリエステル100%、アクリルコーティング
●首周りは自由に調整できます。
乾燥機(60℃まで) 面ファスナー

③食事用エプロン
ホック止めタイプ

コーティングなしでの防水を実現

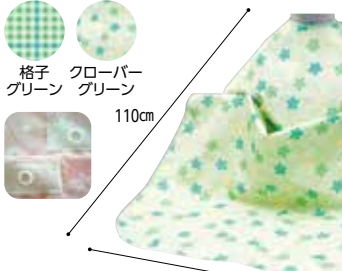

ホック止めNC
9421 2,530円 税抜2,300円

■素材/ポリエステル100%
●コーティングの劣化による防水能力の低下がないので長持ちします。
乾燥機(80℃まで) ホック止め

④食事用エプロン(6060)

軽い素材で体に負担がかからない

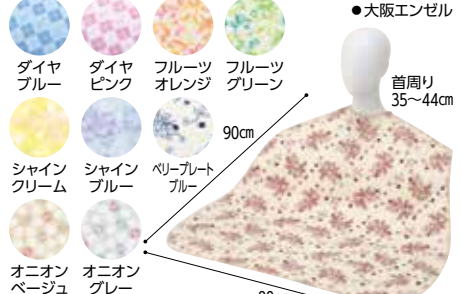

886253 1,760円 税抜1,600円

■素材/ポリエステル100%(ツイル アクリルコーティング)
●低温乾燥機もOKです。
乾燥機(60℃まで) 面ファスナー

⑤長持ちする大きなお食事エプロン

体に自然にフィットするだるま型

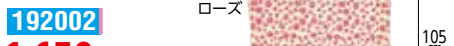
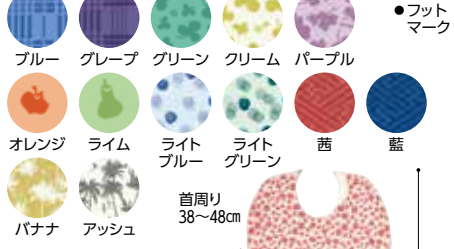

192002
1,650円 税抜1,500円

■素材/ポリエステル100%
(はっ水(水をばじやすい))
●大きな面ファスナーで、首周りのサイズ調節。
●はっ水加工で水をばじ、汚れもつきにくします。
乾燥機(60℃まで) 面ファスナー

⑥食事用エプロン

水や油を防ぎ、
速乾性に優れたエプロン

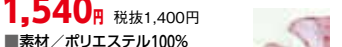

816106
1,540円 税抜1,400円

■素材/ポリエステル100%
●表面は撥水加工、裏面はPA防水加工で
軽くて耐久性があり、しわになりにくい。
●面ファスナーで着脱しやすくくなっています。
乾燥機(60℃まで) 面ファスナー

⑦食事エプロン・ロング

吸水力あるタオル地と
水を通しにくい生地の3層仕立て



241202
4,180円 税抜3,800円

■素材/表地:綿100%
中地:ポリエステル100%
裏地:ナイロン100%
●食べこぼしキャッチ用
ポケット機能付き。
乾燥機(60℃まで) スナップボタン

⑧ふわ軽!
食事用エプロン

軽ふわスタイル、やさしいつけ心地

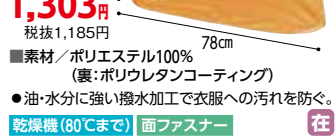

109125
1,303円 税抜1,185円

■素材/ポリエステル100%
(裏:ポリウレタンコーティング)
●油・水分に強い撥水加工で衣服への汚れを防ぐ。
乾燥機(80℃まで) 面ファスナー

⑨オオサキ 食事用エプロン

耐久性に優れた超撥水加工

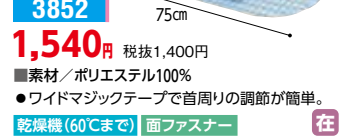

3852
1,540円 税抜1,400円

■素材/ポリエステル100%
(裏:ポリウレタンコーティング)
●ワイドマジックテープで首周りの調節が簡単。
乾燥機(60℃まで) 面ファスナー

⑩食事用エプロンII
(ロングタイプ) (6068)

ゆったり長いロングタイプで
広い範囲を汚れからカバー

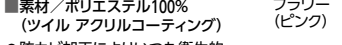
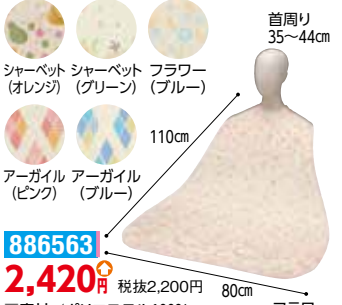

886563
2,420円 税抜2,200円

■素材/ポリエステル100%
(ツイル アクリルコーティング)
●防カビ加工にさらにいつも衛生的。
乾燥機(60℃まで) 面ファスナー

⑪ディナーエプロン
(6070)

エコミータイプの
撥水・防水エプロン

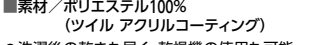

886316
1,760円 税抜1,600円

■素材/ポリエステル100%
(ツイル アクリルコーティング)
●洗濯後の乾きも早く、乾燥機の使用も可能。
乾燥機(60℃まで) 面ファスナー ●中国製

⑫ディナーエプロン
(ポケット付) (6077)

形をキープしたポケットが
しっかりキャッチ

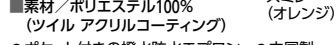
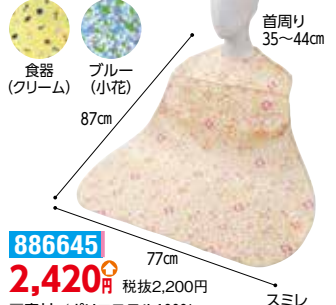

886645
2,420円 税抜2,200円

■素材/ポリエステル100%
(ツイル アクリルコーティング)
●ポケット付きの撥水防水エプロン。 ●中国製。
乾燥機(60℃まで) 面ファスナー

⑬深型ポケット付
食事用エプロン

体にフィット、さっと洗える
シリコンエプロン

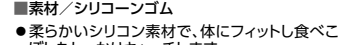

109158
1,716円 税抜1,560円

■素材/シリコンゴム
●柔らかいシリコン素材で、体にフィットし食べこぼしもしっかりキャッチします。
スナップボタン

①PH食事用エプロンST
食べこぼしの横モレを防ぐ

オオサキメディカル

ブルー ネイビー グリーン
ベージュ ピンク

首周り 24~46cm

110cm
75cm

821097
2,200円 税抜2,000円

■素材/ポリエステル100%

●耐久性に優れた表超撥水、裏防水加工。

乾燥機(60℃まで) 面ファスナー

②ソフラピレン®エプロン
ボーダーチェック
竹虎の食事用エプロン

竹虎

グリーン ブルー
ピンク

首周り 26~42cm

90cm
75cm

920357
1,320円 税抜1,200円

■素材/ポリエステル100%

●首周りは面ファスナー(マジック式)で調整自由。

家庭用乾燥機のみ(60℃まで) 面ファスナー

③ソフラピレン®エプロン
パンジー・サクラソウ

おしゃれな花柄の防水エプロン

パンジー
サクラソウ

ピンク グリーン ブルー
イエロー

首周り 26~44cm

90cm
80cm

920105
920692
1,430円 税抜1,300円

■素材/ポリエステル100%

●首周りは面ファスナー(マジック式)で調整自由。

家庭用乾燥機のみ(60℃まで) 面ファスナー

④ソフラピレン®エプロン
しずく
洗濯や熱に強い防水エプロン

洗濯や熱に強い防水エプロン

ブルー オレンジ
グリーン

首周り 26~42cm

90cm
80cm

920023
1,870円 税抜1,700円

■素材/ポリエステル100%

●やわらかく、こすれる音がしにくい生地です。

家庭用乾燥機のみ(60℃まで) 面ファスナー

⑤お食事エプロン
立体のポケット付きで
食べこぼしをキャッチ

スクーターチェック

トラディショナル

リーフ

首周り 48~60cm

61.5cm
48cm

181032
1,210円 税抜1,100円

■素材/ポリエステル

●撥水加工が施されているので汚れてもサッと拭き取れる。

●首周りは肩の所で着脱ができ、サイズ調整が便利な面ファスナー仕様。

面ファスナー

⑥肩まわりすっきり
食事エプロン
肩まわりがすっきりして
いるから、腕が動かしやすい

ビジョンタヒラ

チェク(青) こまどり(ピンク)

首周り 28~43cm

91cm
80cm

682035
1,760円 税抜1,600円

■素材/ポリエステル100%(タフタ)(アクリルコーティング)

●裏にしみにくく長持ちする耐水撥水加工。

●テーブルにも敷くことができるロングタイプ。

乾燥機(60℃まで) 面ファスナー

⑦テーブルから
すべらない
食事エプロン
ウラ面の滑り止め加工で
机にピタッとフィット

ビジョンタヒラ

花畑柄 ひまわり柄

首周り 33~42cm

108cm
78cm

682183
2,090円 税抜1,900円

■素材/ポリエステル100%

●水や油をしっかりはじく強撥水加工。

面ファスナー

⑧お食事エプロン
のびるクリップ
使い方がいい

フットマーク

35~60cmに調節が可能

イエロー グリーン
ピンク ムラサキ

7674048
1,320円 税抜1,200円

■素材/ポリエステル85%、ポリウレタン15%、クリップ・アジャスター:ポリカーボネート

●お気に入りのタオルやハンカチがエプロンに。

●アジャスター付で35~60cmに長さ調節可能です。

面ファスナー

⑨食事前掛(超はっ水)

優れた耐久性と耐洗濯性

特殊衣料

チェク

首周り 35~45cm

100cm
82cm

675013
1,760円 税抜1,600円

■素材/ポリエステルタフタ100%(超はっ水)

●乾燥機(60℃まで)

●脱水機OK

●面ファスナー

⑩食事前掛袖付
(超はっ水)
袖口が汚れにくい袖付タイプ

特殊衣料

和柄うさぎ リーフ

首周り 40~45cm

100cm
86cm

675049
5,280円 税抜4,800円

■素材/ポリエステルタフタ100%(超はっ水)

●乾燥機(60℃まで)

●脱水機OK

●面ファスナー

⑪ティコブ 使い捨て
エプロン(AP10)
吸水、防水加工の
ポケット付

幸和製作所

首周り65cm

57cm
40cm

306482
1,265円 税抜1,150円

■内容量/50枚入

■素材/表地:紙 裏生地:ポリエチレン

●頭を通すだけの簡単着脱。

面ファスナー

⑫竹虎®食事用エプロン
使い捨て
衛生的な使い捨てタイプ
ビニール製で食べこぼしを
しっかりブロック

竹虎

首下から 約85cm

約75cm

920611
825円 税抜750円

■内容量/50枚入

■素材/ポリエチレン

■カラー/ホワイト(半透明)

●首後ろに引っ張って切れるスリット入り。

面ファスナー

⑬生き生き
お食事エプロン
使い切りタイプ
衛生的な使い切り
食事用エプロンで、
お洗濯不要

宇都宮製作

オレンジ
ホワイト

首周り 80cm

100cm

905062
858円 税抜780円

■内容量/50枚入

■素材/ポリエチレン

●首周りのテープにより、調節が自由に行えます。

面ファスナー

⑭使いきり
食事用エプロン
首にもミシン目があるため、
脱ぎやすい

川本産業

首周り 74cm

134cm

136279
924円 税抜840円

■内容量/50枚入

■素材/ポリエチレン

面ファスナー

⑮PE食事用エプロン
首もとスリット式なので
切り取り簡単

ファーストレイト

スリット

83cm
74cm

482190
1,100円 税抜1,000円

■内容量/50枚入

■素材/ポリエチレン

■カラー/グリーン、イエロー、ホワイト、ラベンダー

●ポップアップ式なので、一枚ずつ取り出せます。

面ファスナー

⑯使い捨て食事用
エプロン ポケット付
ワイドポケットと
サイドガードで
食べこぼし
キャッチ

オオサキメディカル

首周り 55cm

60cm

821060
1,738円 税抜1,580円

■内容量/60枚入

■素材/ポリエチレン

●首の太さに合わせて調整できる紐タイプのため、首周りの隙間ができません。

面ファスナー

① マウスピュア® 口腔ケアスポンジ
口腔内の状態によって選べる6種類(スポンジサイズ3種類・軸2種類)

136151	紙軸	
サイズ	入数	価格
S・M	10	506円 税抜460円
S・M・L	50	1,980円 税抜1,800円
S・M・L	500	17,600円 税抜16,000円

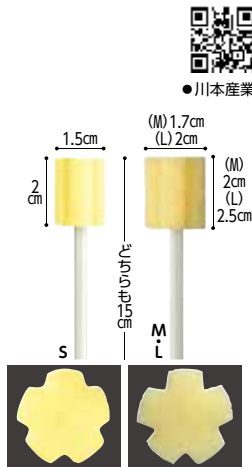

■素材/スポンジ:ウレタン 紙軸:紙 プラ軸:ポリプロピレン
●Sサイズはキメが細かく、粘膜にやさしい、やわらかスポンジ。●M・Lサイズは粘性の汚れをかため取りやすいスポンジ。

136008	プラ軸	
サイズ	入数	価格
S・M	10	550円 税抜500円
S・M・L	50	2,200円 税抜2,000円
S・M・L	500	20,900円 税抜19,000円

② ケアハート 口腔専科
お口キレイスポンジ 星形N
星形ブラシで
ねばねば汚れを絡めとる



218008	12本入	65本入	300本入
	660円 税抜600円	2,860円 税抜2,600円	9,350円 税抜8,500円

●軸が折れにくく、水に強いプラスチック軸を採用。
●弾力性があるので上あごや頬の内側の清掃に最適。

③ オーラルプラス 口腔ケアスポンジ
部位や用途に合わせて
使いやすい

●アサヒグループ 食品

820022	10本入	30本入	60本入	500本入
	550円 税抜500円	1,595円 税抜1,450円	2,640円 税抜2,400円	19,800円 税抜18,000円

●凸凹面は、食べかすやネバネバの除去に。
●フラット面は、細かな汚れの除去に。

④ 口腔ケアスポンジ Jスター
汚れをかためとりやすい
星型スポンジ

●ジェーシーアイ

NEW

365024	50本入
	1,650円 税抜1,500円

●ハンドルは丈夫なポリプロピレン製。
●個包装・使いきりで衛生的。

⑤ 口腔ケア スポンジブラシ
適度なスポンジの硬さ
介助中に軸が当たらない

●ビジョントヒラ

682328	10本入	60本入	250本入
	605円 税抜550円	2,860円 税抜2,600円	10,230円 税抜9,300円

●スポンジ面が広く、汚れを除去しやすい。
●柄を六角形にし持ちやすい。

⑥ マウスポンジ ふつつ
特殊形状スポンジで
すみずみまで
キレイに!

●オオサキメディカル

821025	10袋	50袋	300袋
	550円 税抜500円	2,090円 税抜1,900円	11,000円 税抜10,000円

●軸は長軸。プラスチックなので弾力性もあって丈夫です。●1袋に1本の個装タイプ。

⑦ ハミングッド
汚れを効果的に除去

●モルテン

2427	50本入	250本入
	2,299円 税抜2,090円	10,582円 税抜9,620円

●使いやすい
紙製スティック。

⑧ ハミングッドH
頑固な汚れもかき出せる
硬めの波型形状スポンジ

●モルテン

631073	50本入	250本入
	2,904円 税抜2,640円	12,826円 税抜11,660円

●力を入れやすい平らな木軸。
●硬めの波型形状スポンジ。

⑨ ハミングッドP
粘膜を傷つけない
キメの細かいスポンジ

●モルテン

631374	30本入	300本入
	1,452円 税抜1,320円	13,310円 税抜12,100円

●キメの細かい星型形状スポンジ。
●水に強く、長持ちするプラ軸。

⑩ レインボーデント
スワブ
5色の星形スポンジで
汚れをしっかりかため取る

●ファーストレイト

482166	300本入
	4,950円 税抜4,500円

●個包装の為、清潔を保つ事が可能です。
●汚れをかため取りやすい星型スポンジを採用。
●ハンドル部はシッカリとしたポリプロピレンを採用。

⑪ ディーケアレル 紙軸
口腔ケアスポンジ 星型
水や薬液などの塗布や
口腔清掃に

●ダイト

109126	50本入
	1,760円 税抜1,600円

●強度の高い
クラフト紙スティック使用。

⑫ ディーケアレル
口腔ケアスポンジ 波型
スタンダードタイプ、
初めてご使用される
方にオススメ

●ダイト

109111	50本入
	1,760円 税抜1,600円

●プラスチック軸で水に強く折れにくい。
●弾力があり頬の内側や上あごまで清掃できます。
●1本ずつの個包装。

⑬ ディーケアレル
口腔ケアスポンジ 星型
口腔ジェルを
使用する際に
オススメ

●ダイト

109102	50本入
	1,760円 税抜1,600円

●プラスチック軸で水に強く折れにくい。
●弾力があり頬の内側や上あごまで清掃できます。
●1本ずつの個包装。

⑭ 口腔ケア用
スポンジブラシ
サクラ
サクラの花びら形状で
効果的に口腔ケア

●斉藤工業

811894	50本入	250本入
	2,090円 税抜1,900円	9,460円 税抜8,600円

●大小の山谷でやさしく効果的に口腔内の汚れを取り除くサクラ形状です。

① 歯みがきティッシュ

拭き取るだけのかんたん歯みがき



●ビジョンタヒラ



90枚入 **682016**
715円
税抜650円

10枚入 **682296**
231円
税抜210円

90枚入 **682348**
715円
税抜650円

- 素材 / コットン、ポリエステル
- 成分 / ポリグルタミン酸、キシリトール、他
- サイズ / 1枚: 15×20cm (10枚入) 13×19cm (90枚入)
- 湿潤剤でお口しっとり、キシリトールの甘味剤配合。
- 水がない時のお手入れにも便利です。

在

② オーラルプラス

口腔ケアウェッティ(スッキリタイプ)



●アサヒグループ食品



60枚入 **462円**
税抜420円

30枚入 **820045**
341円
税抜310円

100枚入 **820051**
913円
税抜830円

詰替え用100枚 **820051**
726円
税抜660円

- 素材 / 不織布、緑茶エキス(湿潤剤)、キシリトール(甘味剤)
- すっきりフレッシュ。拭き取ることで口の中を清潔にし、口臭予防。

在

③ オーラルプラス

口腔ケアウェッティ(マイルドタイプ)



●アサヒグループ食品



60枚入 **820043**
462円
税抜420円

100枚入 **820050**
913円
税抜830円

詰替え用100枚 **820050**
726円
税抜660円

- 水のいらぬ拭き取るだけの口腔ケア用ティッシュ。

在

④ ケアハート 口腔専科

お口キレイウェットシートN



●玉川衛材



100枚入 **218068**
792円
税抜720円

- 素材 / 不織布
- サイズ / シート: 14×18cm
- 3つの湿潤剤を配合(グリセリン、ヒアルロン酸Na、加水分解コラーゲン)。
- シトラスの香りでさわやかリフレッシュ。

在

⑤ 口腔清拭シート リフレケアW

メッシュのシートで汚れをキャッチ



●雪印ビーンスターク



ピロタイプ
80枚入 **125005**
495円 税抜450円

- サイズ / シート: 9×20cm
- 清涼成分キシリトールとライムの風味でお口スッキリ。
- アルコールフリーで低刺激。

在

⑥ Ci口腔ケア ウェットシート

食べカスもふきとりやすい!!



●歯愛メディカル



50枚入 **844302**
374円
税抜340円

- サイズ / シート: 約15×20cm
- ふんわり大きめシートでふきやすく、キシリトール配合でお口すっきり。

在

⑦ 口腔保湿用スプレー

リフレケアミスト



●雪印ビーンスターク



125009 **1,650円**
税抜1,500円

- 内容量 / 50ml
- 香味 / ライム風味

在

⑧ ケアハート 口腔専科

お口潤う泡スプレー



●玉川衛材

NEW



218083 **877円**
税抜798円

- 内容量 / 50ml
- ほのかな甘味つきなので、ケアが苦手な方も続けやすい。
- 1回の使用量はわかりやすいワンプッシュ。

在

⑨ オーラルプラス 口腔スプレー

うるおいミスト



●アサヒグループ食品



820064 **1,089円**
税抜990円

- 内容量 / 50ml
- 保湿成分ヒアルロン酸、トレハロース配合。

在

⑩ オーラルプラス

うるおい口腔ケアジェル



●アサヒグループ食品

リニューアル



820124 **1,045円**
税抜950円

- 内容量 / 45g
- 還元型イオン水、カルシウム、キシリトール配合、無添加(防腐剤、アルコール、着色料、香料)。

在

⑪ ケアハート 口腔専科

お口潤うジェル



●玉川衛材



218006 **1,320円**
税抜1,200円

- 内容量 / 80g
- やわらかジェルで塗りやすい。
- うるおい成分リビジュア配合でしっとり。

在

⑫ マウスピュア® 口腔ケアジェル

垂れにくく、潤い長持ちのジェルタイプ



●川本産業



40g **136152**
528円 税抜480円

90g **1,078円**
税抜980円

- 内容量 / 40g(レモン風味、イチゴ風味、ウメ風味、コーヒー風味) 90g(ウメ風味)
- 伸びが良いジェルで塗りやすい。
- 垂れにくいので誤嚥しにくい。

在

①モアブラシ
痛みを与えない
超やわらかブラシ。
過敏な口腔粘膜の
清掃に

約2.5cm
約2.5cm
約20cm

●オーラルケア

イエロー
ピンク

864003
605円
税抜550円

- ヘッド部分は綿毛のようなソフトな感触の素材を使用しています。
- 柄がしなるのでストレッチができます。

在

②ケアハート口腔専科
お口きれい多目的ブラシ
ミントグリーン
口腔内清掃に適した
ドーナツ型ブラシ

約15cm

●玉川衛材

ドーナツ型だから
お口の奥までフィット

218071
528円
税抜480円

- デコボコ植毛で汚れをスムーズにかき出せる。

在

③口腔ケア歯ブラシ
口の開きが小さくても奥歯までみがける

斜めカット

約16cm

●ビジョンタヒラ

682198
385円
税抜350円

- 重量 / 10g
- カラー / グリーン
- 植毛が極細毛なので、口腔内を傷つけないです。
- 介助者が握る長さを調整できるグリップ。

在

④Ciベーシック
耐久性に優れたPBT毛で、
毛先が開きにくい

●歯愛メディカル

フラット毛
844304
同色50本入
5,280円
税抜4,800円

超先細
844305
同色50本入
7,700円
税抜7,000円

- カラー / ピンク、オレンジ、イエロー、グリーン、ブルー
- PBT毛材のフラット毛はナイロン毛より耐久性に優れています。

在

⑤Ci800シリーズ
(ハイアダルト用)
少ないストロークで大きな面積の
ブラッシングが可能

●歯愛メディカル

フラット毛
844304
同色50本入
5,280円
税抜4,800円

超先細
844305
同色50本入
7,700円
税抜7,000円

- カラー / グリーン、ピンク、ホワイト、イエロー、ディープシー
- リハビリ中の方や介助者の方にとって、手が疲れにくい。

在

⑥薬用卵殻アパタイト
重曹歯みがき
卵殻アパタイト&重曹配合。
Wの効果で印象的な白さへ

●シンエイ

608304
1,408円
税抜1,280円

- 内容量 / 120g
- 黄ばみ(着色汚れ)・歯垢を落とす。
- 歯周炎(歯槽膿漏)・歯肉(歯)炎・口臭を防ぎます。

在

⑦パルス式超音波歯ブラシ
(reclean24/7)
歯茎を傷めず丁寧に歯磨き、
パルス式超音波歯ブラシ

●伊藤超短波

充電器と
ブラシ
スタンド付

11.8cm
22.6cm

レッド
ホワイト
ブラック

替えブラシ
(超先細毛)2本入
987102
税抜1,200円

987101
26,400円
税抜24,000円

- 重量 / 本体:約80g(替えブラシ含む) 充電器:約180g
- 付属品 / 替えブラシ(超先細毛)×2、ブラシスタンド×1、充電器×1
- 超音波周波数 / 1.6MHz(160万ヘルツ)、パルス式
- 毎秒160万回の超音波振動と毎分約16,000ストロークの音波振動のダブルでアプローチ。
- 超音波の力でプラーク(歯垢)の付着力を弱め、落ちやすく付かない口内環境をつくります。

AC100-240V リチウムイオン充電電池(3.7V)

在

⑧口腔洗浄器
ジェットグリーン グリフィ
水流がすばやく歯間や舌をキレイに!

●ドリテック

30.3cm
7.3cm 5.7cm

155152
6,270円
税抜5,700円

- 重量 / 約250g
- 容量 / 水タンク:約250ml
- ノズルで歯間を、舌用ノズルで舌表面の汚れを洗浄します。
- 用途に合わせて選べる3つのモードと3段階の水圧。

充電式リチウムイオン電池3.7V(1400mAh)

在

⑨吸引くるリーナブラシ
柄付くるリーナブラシ
口腔粘膜の清掃に

●オーラルケア

約20.5cm
約20.5cm

ピンク
ブルー

吸引 **864006**
715円 税抜650円

柄付 **864002**
605円 税抜550円

- 吸引くるリーナブラシは、「柄付くるリーナブラシ」に吸引用チューブが付いたタイプ。
- 色はお選びできません。

在

⑩吸xy 吸引歯ブラシロング
ダイレクト吸引方式

●ファイン

約1.7cm
18cm

ふつう やわらかめ

883015
825円
税抜750円

- 重量 / 17g
- お手持ちの吸引器につなぐだけ。
- 歯に直接当たって吸いこむことができるため、吸引力が強い。
- ※14Frのチューブに対応。

在

⑪吸xy 吸引歯ブラシショート
小さなお口に対応

●ファイン

約1.5cm
15.2cm

ふつう やわらかめ

883014
825円
税抜750円

- 重量 / 14g
- 吸引口のチューブはブラシ加工されて毛先に出ているため、汚れを直接かきだして吸引できる。
- ※12Frのチューブに対応。

在

⑫マウスピュア®
吸引歯ブラシ
片手で吸引+
歯みがきが
同時に可能

●川本産業

19.5cm

136159
308円
税抜280円

- 内容量 / 1本入
- 先端部と清掃部の吸引口でしっかり吸引。
- しっかり磨けるやわらかブラシです。
- ※内径5~8mmのチューブに対応。

在

⑬マウスピュア®
吸引スポンジ
片手で吸引+
清掃が同時に可能

●川本産業

19.5cm

スイッチで吸引のオン・オフが切り替えられるので、指で吸引調節口を押さえる必要がありません。

136160
5本入 **896円**
税抜815円

50本入 **8,272円**
税抜7,520円

- 先端部と清掃部の吸引口でしっかり吸引。
- 柄は口内の湾曲部にあうように角度がついています。※内径5~8mmのチューブに対応。

在

① サイナス・リンス
花粉症・感染症・日々のセルフケアに
鼻うがい



●ニールメッド

スターター
キット10包
716501
1,100円
税抜1,000円

リフィル60包
716502
2,200円
税抜2,000円

www.neilmed.jp

■セット内容/
スターターキット:240mlボトル、リフィル10包
リフィル60包:60回分(約1~2ヵ月分の詰替えパック)

●どんな鼻の形状にもフィットするキャップ(特許取得済み)。

在

② サイナスジェル・スプレー
鼻腔内の乾燥対策に!



●ニールメッド

716505
770円 税抜700円

■内容量/30ml

●ジェル状なので液ダレしにくく、外出先でも使用できます。
※姿勢を正した状態でご使用ください。ノズル先端は鼻孔に挿入し
すぎないように十分ご注意ください。お子様を使用する場合は、
必ず保護者指導のもと使用してください。

在

③ 入れ歯洗浄ブラシ
入れ歯の溝などがしっかり磨ける



●ビジョンタヒラ

軽く握りやすい

15.6 cm

836070
484円
税抜440円

■重量/24g

●かたさの違う2種類のブラシで
すみずみまで磨けます。
●吊り下げて保管できます。

在

④ 義歯ブラシ
太さの異なる2種の植毛で
入れ歯をしっかりとケア



●タイト

ブルー パープル

15 cm

109140 **198円**
税抜180円

■重量/約23g
■素材/ハンドル:PP 植毛:ナイロン

在

⑤ デントクリア
入れ歯洗浄剤120錠
酵素でしっかり洗浄



●紀陽除虫菊

476003
1,155円
税抜1,050円

■内容量/120錠

●部分入れ歯、総入れ歯兼用。
●爽やかなミントの香り。

在

⑥ テイコブ
入れ歯洗浄剤(KC01)
酵素入りでしっかり洗浄



●幸和製作所

306523
1,265円
税抜1,150円

■内容量/120錠(個包装)

●いつも清潔にすることで義歯性口内炎の予防につながる。
●さわやかなミントの香り。

在

⑦ ケアハート 口腔専科
入れ歯キレイ洗浄剤
酵素でタンパク汚れをしっかりと洗浄、
漂白成分で嫌なニオイを消臭



●玉川衛材

218017
15,400円
税抜14,000円

■内容量/120錠×25箱

●部分入れ歯、総入れ歯兼用。
●すっきりさわやかなミントの香り。

ケース販売

在

⑧ テイコブ うがい受け(GB01)
取っ手付で介助に便利



●幸和製作所

14.4cm 18.5cm 8.5cm

306357 **1,265円**
税抜1,150円

■容量/400ml
■素材/ポリプロピレン

●うがいや歯みがき用の受け皿。
●おとしにくく持ちやすい形状。
●耐熱温度100℃。

在

⑨ うがいキャッチ
持ちやすく口もとにフィット



●浅井商事

13cm 19.7cm 6.5cm

4474 **1,045円**
税抜950円

■容量/770ml
■素材/ポリプロピレン

●内側にへこみをつけ持ちやすい。
●どんな姿勢でも口もとに密着できる。

在

⑩ 使っていいね! うがい受け
へリ付きで、介護する方も持ちやすい



●リッチェル

8.6cm 13cm 22.7cm

426550
770円
税抜700円

■重量/85g
■容量/700ml
■素材/ポリプロピレン

●入れ歯洗浄容器としても使用可能。

在

⑪ ガーグル・ベース《ケア》
寝たままの姿勢で使えるように
専門家がデザイン



●あしかメディ工業

18cm 7.5cm 10.5cm

797001
858円 税抜780円

■重量/80g
■容量/500ml
■素材/ポリプロピレン
■耐熱温度/140℃

●カップのふちの曲線は、頬やあごにぴったりフィットします。
●薬液消毒、オートクレーブが可能で衛生的です。
※目盛50ml刻み。

在

⑫ 抗菌加工入れ歯ケース 大
上下総義歯が入ります



●歯装メディカル

9.5cm 5.5cm 7cm

アイボリー
ピンク
ブルー

同色10個入
844306
849円
税抜772円

●抗菌加工。

在

介護ロボット関連商品



● **介護ロボットとは...** ロボット技術を活用し従来の機器ではできなかった優位性があり、①センサー等により外界や自己の状況を認識、②それにより得られた情報を解析、③その結果に応じた動作を行う、3つの要件を満たすもので、厚生労働省が行っている「介護従事者の負担軽減に資する介護ロボット導入促進事業」で下記のように定義されています。

※以下の3要件のすべてを満たすもの

1 目的要件 (以下のいずれかの要件を満たす機器であること)

- 心身の機能が低下した高齢者の日常生活の便宜を図る機器
- 高齢者の機能訓練あるいは機能低下予防のための機器
- 高齢者の介護負担の軽減のための機器

2 技術要件 (以下のいずれかの要件を満たす機器であること)

- ロボット技術を適用して、従来の機器ではできなかった優位性を発揮する機器
- 技術革新やメーカー等の製品開発努力等により、新たに開発されるもので、従来の機器では実現できなかった機能を有する機器
- 経済産業省が行う「ロボット介護機器開発・導入促進事業」において採択された機器

3 マーケット要件

- 現時点では需要が顕在化していても、潜在的な需要が見込まれる機器
- 本事業によるモニター終了後、概ね1~2年以内に、商品化を計画している機器

また、下記の5分野8項目は、特に重点的に開発・支援が行われます。

移乗介護 装着型: 介助者のパワーアシストを行う装着型の機器 		移動支援 	
非装着型: 介助者による抱え上げ動作のパワーアシストを行う非装着型 		屋外用: 高齢者等の外出をサポートし、荷物等を安全に運搬できる歩行支援機器 屋内用: 高齢者等の屋内移動や立ち座りをサポートし、特にトイレへの往復やトイレ内での姿勢保持を支援する歩行支援機器	
排泄支援 排泄支援: 排泄物の処理に設置位置の調整可能な排泄支援機器 		入浴支援 入浴支援: 浴槽に出入りする際の一連の動作を支援する機器 	
見守り 介護施設用: 介護施設において使用する、センサーや外部通信機能を備えた機器およびプラットフォーム 		在宅施設用: 在宅介護において使用する、転倒検知センサーや外部通信機能を備えた機器のプラットフォーム 	

① ROBOHELPER SASUKE RS1-12Y-B

「抱き上げ式」でベッド⇄車いす間の移乗をアシスト。介護をうける方、おこなう方の負担を軽減



ベッドから抱き上げ(片手操作)

臥位~座位までの適した姿勢に調整

本体 **252801**
 参考価格 **998,000円** (非課税)
 ■TAISコード (SASUKE本体) 01554-000005
 ■重量 / 70kg
 ■適応荷重 / 120kg以下



●マッスル



専用シート **252802**
 参考価格
 M **40,700円** 税抜37,000円
 L **55,000円** 税抜50,000円
 ■TAISコード (Mサイズ) 01554-000007 (Lサイズ) 01554-000006

② HugT1-02

準備・操作が簡単でらくらく介護



928104
 参考価格 **1,080,000円** (非課税)
 ■TAISコード 01666-000003 ■重量 / 35kg
 ■耐荷重 / 体重100kg

③ Hug L1

移動サポートロボット。ボタン2つで簡単操作



928101
 参考価格 **980,000円** (非課税)
 ■TAISコード 01666-000002
 ■重量 / 30kg ■耐荷重 / 体重100kg

④ HugL1WP

浴室でお使いいただける Hug L1の防水タイプ



928175
 参考価格 **1,680,000円** (非課税)
 ■TAISコード 01666-000008
 ■重量 / 32kg ■耐荷重 / 体重100kg

①コミュニケーションロボット CoRoMoCo

感情推定AI搭載
コミュニケーションサポートロボット



●TPR

NEW



●カラーバリエーションは12色



●口のセンサで心拍情報を測定



●生成AI搭載のおしゃべり機能

CoRoMoCo®
180601
322,300円 税抜293,000円

着せ替えぬいぐるみ
180602
30,470円 税抜27,700円

- 重量/約960g
- カラー/きいろ、しろ、くりむ、べーじゅ、あんず、ぶどう、みずいろ、うすみどり、らべんだー、あお、ふかみどり、ぶらうん
- 素材/本体:ABS、シリコンゴム、アルミニウム
ざぶとん(充電台):ABS、鉄、シリコンゴム、ビニル樹脂
ぬいぐるみ:ポリエステル、ナイロン、亜鉛合金、プラスチック
- TAISコード 02254-000001
- 利用者のセンサ情報と表情の情報や感情および会話した内容を、クラウドで管理します。
- ※心拍測定値は、いかなる病気、症状、障害、または異常な身体状態を診断、治療、軽減、または予防するものではなく、参考値です。
- ※システム管理料として別途月額プラン(税込5,500円)に加入する必要があります。
- ※メーカーと直接契約になります。
- ※上記金額に加え、初期費用(税込5,500円)が別途発生します。
- ※オプション:補償プラン(税込2,530円)もあります。

直

②LOVOT

認知機能低下に有意に影響!職員の方のストレス軽減にも!



●GROOVE X



ちゃ



●可愛がってくれる人を覚え、懐いてくれる



うす



くろ



Sunshine

●他にもカラー展開多数(10色展開)

LOVOT3.0(本体のみ)

930101

559,900~693,000円 税抜509,000~630,000円

LOVOT 3.0
ソフトウェア永年利用プラン(MCR900)
(初年度100%修理補償あり)

930102

1,072,500~1,194,600円 税抜975,000~1,086,000円

- サイズ/43cm ■重量/4.6kg
- カラー/ちゃ、うす、こげ、くろ、しろ、Sunshine、Aqua、Forest、Blossom、Space
- 利用者のQOL向上や、職員のストレス軽減効果あり
- ※本体のみご購入の場合、別途「暮らしの費用」(税込118,800~237,600円)をメーカーと直接契約する必要があります。
- ※上記金額に加え、販売手数料(税込14,300円)、送料(税込3,300円)が別途発生します。

直

③認知症コミュニケーションロボット「だいちゃん」

認知症高齢者の周辺症状を予防し、介護負担を軽減



●ザ・ハーモニー



奥行 33cm

39cm



●操作ボタン



415301
198,000円 税抜180,000円

- 重量/約960g ■電源・バッテリー/充電ケーブル(type-A to type-C USBケーブル)
- 電源アダプター/(5V 2.4A) ■必要な通信環境/Wi-Fi環境
- 初期設定以降は本体のみで使用可能
- 独自開発の認知症対話AIを搭載したロボット
- ※初期設定にAndroidのスマートフォンもしくはタブレットが必要
別途ひと月に2,200円(税込)のソフト使用料が必要

直

④メンタルコミットロボット パロ

パロは、人からの主観的な評価を重視し、楽しみや安らぎなどの精神的な働きかけを行うことを目的にしたロボット「介護テクノロジー」、重点分野「認知症生活支援・認知症ケア支援」の「選定機器」



●知能システム



約16cm

約39cm

約57cm



3年保証
メンテナンスパック付き
709005
495,000円 税抜450,000円

1年保証
709004
423,500円 税抜385,000円

- サイズ/約39×16×57cm ■重量/約2.5kg
- カラー/白、金、チャコール、グレー、ピンク ■TAISコード 01396-000001

- 海外では医療機器として、不安、痛み、興奮(徘徊、暴力・暴言等)、抑うつ、不眠等を改善。
- タテゴトアザラシの赤ちゃんをモデルにしています。
- パロの体をなでてあげると、声を出して喜んで、気持ちよさそうにします。
- パロは頻りに呼ばれる声を自分の名前として学習します。
- フラッシュなどの強い光を顔にあてると、まばたきしていきやります。
- ※メンテナンスパック:1年後と2年後を目標にパロ診断(動作確認、内部検査)バッテリー交換、毛皮のクリーニングを無償で行います。(バッテリー交換は1回)

直

① パワーアシストハンド まいりハ

自宅で使える、麻痺してしまった
手指用リハビリ訓練ロボット



●エルエービー



811813 **129,800円** 税抜118,000円
 ■サイズ/S、M、L ※左右あり ■重量/制御ボックス:1.2kg リハングローブ:約200g
 ●空気力で動かすため、安心・安全。 ●やわらかい素材で関節にフィットします。

直

② 見守り服薬支援ロボット「FUKU助」

最大1ヶ月分の薬を収納可能、遠距離介護でも、
アプリを通して生活を見守れます!



●メディカルスイッチ

初期費用 **227501**
21,780円 税抜19,800円

おくすりを
お取り
ください。

42cm
29.7cm
28cm

見守りセンサー内蔵

特許取得済み

●別途月額レンタル料(税抜9,980円)がかかります。
 ※専用申込書のみでの受付となります。
 ■TAISコード 01933-000001 ■重量/本体5.7kg
 ■主な機能/おくすり払出機能、服薬履歴表示機能、熱中症予防声かけ機能、ごみの日通知機能、
 アプリ連携見守り機能(通信回線は本体に内蔵)

AC100V

直

③ ペイシェントウォッチャーPlus・SRSバイタルセンサー

画像で状況を確認でき、利用者の動きもお知らせ。オプションで
ナースコール接続や録画、バイタルを収集し異常のお知らせも可能



●アルコ
イーエックス



ペイシェントウォッチャーplus **868310 272,800円** 税抜248,000円
 ■サイズ/高さ7.5×横25×奥行25(cm) ■重量/約850g
 ●見守り対象者の状況を画像付きでお知らせ。 ●記録メディアをつないで手軽に録画。
 ●今お使いのナースコールに接続可能。
 ※本台1台につき毎月ランニングコストが必要です。
 ※ナースコールに接続する場合は、分岐ボックスが必要です。

SRSバイタルセンサー **868320 110,000円** 税抜100,000円
 ■サイズ/高さ2.2×横7.6×奥行7.6(cm) ■重量/約72g

ACアダプター(付属)

直

④ IoT おくすりカレンダー 2.0セット

服薬状況を遠隔でも
リアルタイムで
把握可能



●H&H CONNECT
NEW

276802 39,600円 税抜36,000円
 ■重量/約3.5kg

95cm
45cm

●飲み忘れ、飲み間違いなどのアラートを通知します。
 ●7日間以上、4用法以上のモードにも対応可能です。
 ※別途月額使用料 税込2,750円(カード決済)がかかります。

●専用LTEルーターで通信環境のご心配はございません。

直

⑤ eMamo(イマモ) AI・IoTの最新テクノロジーを使った次世代総合ヘルスケアプラットフォーム

後からスマートナースコールと各センサーは追加可能!

スマートナースコール eBell

安否確認

空調室温(節電)管理

巡視回数低減 工事業者不要
 熱中症防止 業務効率化
 徘徊防止 心労軽減

ナースコールeBell **215228 124,520円** 税抜113,200円
 SOSボタン+ハブ(ZigBee)※2 **215226 39,600円** 税抜36,000円
 安否確認セット **215225 142,780円** 税抜129,800円
 人感センサー※1※2 **215223 13,200円** 税抜12,000円
 空調室温(節電)管理セット **215227 140,580円** 税抜127,800円
 温湿度センサー※1※2 **215220 13,200円** 税抜12,000円

温湿度センサー、開閉センサー 電池単4×2(付属) 人感センサー 電池CR123A×1(付属) SOSボタン 電池CR2450×1(付属) ハブ、eBell DC5V(MicroUSB) eRemote AC100 AC100V

直

⑥ 自立支援型 介護見守りロボット A.I.Viewlife(生体センサー連動版)

夜勤負担軽減! 訪回回数の低減が感染症対策(接触回数低減)が期待される見守りシステムです!



●エイアイビューライフ

介護現場の見える化 自立支援促進 重篤化防止 ナースコール連携対応 介護記録連携対応

赤外線センサー

12cm
4cm
11cm

お部屋を見ながら声かけ
 動作検知・設定時間で自動声かけ
 モバイル間通話

生体センサー

463302 参考価格(システム一式) **1,867,316円** 税抜1,697,560円
 ■TAISコード 01868-000002 POE給電

[システム構成]
 赤外線センサー 生体センサー ノート型SV モバイル端末
 ソフトウェアライセンス(200台) インフラサポート費・作業費

直