

入浴関連商品



下表で表示しきれなかったカテゴリ内の全商品、さらに詳細項目で比較できる「おたすけ比較表」ページが表示されます。

■メーカー各社の代表的なシャワーチェアの比較表をご用意しました。浴室の大きさや使用者の状況などを確認しながらお選びください。

■シャワーチェア商品検索お助け表

※バリエーションのある商品については標準となる品番、仕様を記載しております。

掲載ページ	コマ番号	申込番号	商品名	(定価) (税抜) (円)	全幅 (cm)	奥行 (cm)	重量 (kg)	座面最高 (cm)	最低 (cm)	肘掛内寸 (cm)	座面寸法 (幅) (cm)	座面寸法 (奥行) (cm)	耐荷重 (kg)	座面 背もたれ	肘掛 肘掛上	ソフト 座面	折畳 折畳自立	座面 回転	メーカー 名
159	1	475633	[ユクリアAir]ミドルワンタッチおりたたみひじなし	33,300	45.5	43~53	2.9	46.0	36.0		36.5	30.5	100	○	×	○	○	×	パナソニック
159	2	475634	[ユクリアAir]コンパクトワンタッチひじなし	32,300	40.5	37.5~46.5	2.8	41.5	31.5		32.0	29.0	100	○	×	×	○	○	パナソニック
159	5	451393	[ユクリア]ミドルSP回転おりたたみN	40,300	48.5~52	48.5~57	6.4	③46.0	36.0	37.5	41.5	31.5	100	○	○	○	○	○	パナソニック
159	6	451398	[ユクリア]ミドルSPおりたたみN	29,300	45.5	49~57.5	4.3	③46.0	36.0	37.5	41.5	31.5	100	○	○	○	○	○	パナソニック
159	7	451394	[ユクリア]コンパクトSPおりたたみN	29,300	40.5	40~46.5	4.1	41.5	①31.5	32.0	36.0	30.0	100	○	○	○	○	○	パナソニック
160	1	470975	シャワーチェア(Air)コンパクトSPワンタッチおりたたみ	34,300	40.5	①37.5~46.5	3.3	41.5	①31.5	33.5	32.0	29.0	100	○	○	○	○	○	パナソニック
160	1	470783	シャワーチェア(Air)ミドルSPワンタッチおりたたみ	34,300	45.5	43~53	3.5	③46.0	36.0	37.5	36.5	30.5	100	○	○	○	○	○	パナソニック
160	1	470974	シャワーチェア(Air)ワイドSPワンタッチおりたたみ	35,800	49.5	43~53	3.7	③46.0	36.0	②42.5	41.5	32.5	100	○	○	○	○	○	パナソニック
160	2	471729	シャワーチェア(Air)ミドルSPワンタッチプレミアム	39,300	45.5	43~53	3.5	③46.0	36.0	37.5	36.5	30.5	100	○	○	○	○	○	パナソニック
160	4	451402	[ユクリア]ミドルワンタッチおりたたみN	31,300	45.5	49~57.5	3.9	③46.0	36.0		41.5	31.5	100	○	×	○	○	○	パナソニック
160	5	451401	[ユクリア]ミドルおりたたみN	27,300	45.5	49~57.5	3.3	③46.0	36.0		41.5	31.5	100	○	×	×	○	○	パナソニック
160	6	451395	[ユクリア]コンパクトワンタッチおりたたみN	29,300	40.5	40~46.5	3.7	41.5	①31.5		36.0	30.0	100	○	×	×	○	○	パナソニック
160	7	451389	[ユクリア]コンパクトおりたたみN	25,300	40.5	40~46.5	3.1	41.5	①31.5		36.0	30.0	100	○	×	×	○	○	パナソニック
160	8	451397	[ユクリア]ワイドSPおりたたみN	29,300	50.5	50~58.5	4.8	③46.0	36.0	②42.5	②47.0	33.5	100	○	○	○	○	○	パナソニック
160	9	451396	[ユクリア]ワイドSPワンタッチおりたたみN	34,800	50.5	50~58.5	5.2	③46.0	36.0	②42.5	②47.0	33.5	100	○	○	○	○	○	パナソニック
161	1	403219	安寿 折りたたみシャワーベンチ A-S	36,000	49.0	41.5~51.5	3.7	46.0	36.0	42.0	42.0	31.0	100	○	○	○	○	○	アロン化成
161	1	403220	安寿 折りたたみシャワーベンチ A-Sフィット	35,000	44.0	41.5~51.5	3.5	46.0	36.0	37.0	37.0	31.0	100	○	○	○	○	○	アロン化成
161	2	402691	安寿 楽々開閉シャワーベンチS	38,000	51.0	48~53	5.2	①48.0	36.0	③42.0	②47.0	33.0	100	○	○	○	○	○	アロン化成
161	2	402692	安寿 楽々開閉シャワーベンチU	38,000	51.0	48~53	5.2	①48.0	36.0	③42.0	②47.0	32.5	100	○	○	○	○	○	アロン化成
161	2	402693	安寿 楽々開閉シャワーベンチSフィット	38,000	46.0	48~53	4.8	①48.0	36.0	37.0	42.0	33.0	100	○	○	○	○	○	アロン化成
161	2	402832	安寿 楽々開閉シャワーベンチSフィットもちぶる	41,000	46.0	48~53	4.8	①48.0	36.0	37.0	42.0	33.0	100	○	○	○	○	○	アロン化成
161	6	402375	安寿 折りたたみシャワーベンチ FS	35,000	51.0	40~48	4.0	45.0	35.0	41.0	③45.0	33.0	100	○	○	○	○	○	アロン化成
161	7	402377	安寿 折りたたみシャワーベンチ FSフィット	35,000	46.0	②38~46	4.0	43.0	33.0	37.0	41.0	33.0	100	○	○	○	○	○	アロン化成
161	8	402378	安寿 折りたたみシャワーベンチ FC	30,000	③40.0	②38~46	3.0	43.0	33.0		36.0	32.0	100	○	×	×	○	○	アロン化成
162	1	308369	ユニプラス コンパクトシャワーチェア(ライトタイプ)	34,000	40.5	40.5~45.5	4.0	43.0	33.0	37.0	38.0	29.5	80	○	○	○	○	○	幸和製作所
162	2	308370	ユニプラス ミドルシャワーチェア(ライトタイプ)	35,000	45.5	44.5~49	4.3	46.0	36.0	42.0	40.0	32.5	100	○	○	○	○	○	幸和製作所
162	3	307313	テイコブワンタッチ折りたたみシャワーチェアミドル	31,500	46.5	49.5~57.5	4.5	42.0	②32.0	35.0	42.5	33.5	100	○	○	○	○	○	幸和製作所
162	5	426624	やわらかシャワーチェアクレオ折りたたみ 腰当付390	27,000	②39.0	43~51	3.0	45.0	35.0		36.5	31.0	100	×	×	×	○	○	リッチェル
162	5	426625	やわらかシャワーチェアクレオ折りたたみ 背付460	30,000	45.0	44.5~52.5	3.6	45.0	35.0		42.5	31.5	100	○	×	×	○	○	リッチェル
162	5	426626	やわらかシャワーチェアクレオ折りたたみ 肘掛付520	40,000	52.0	45.5~56.5	5.0	①48.0	36.0	①43.0	②47.0	34.0	100	○	○	○	○	○	リッチェル
162	7	003261	やわらかシャワーチェアワイド 肘掛付き	33,000	52.5	54.0	5.6	45.0	35.0	③42.0	①50.0	32.5	100	○	○	○	×	×	リッチェル
163	1	514100	福浴コンパクトシャワーチェア 折りたたみタイプ	19,800	41.0	③39~50	3.1	45.0	③32.5		38.0	27.0	100	○	×	×	○	○	サテライト
163	1	514031	福浴コンパクトシャワーチェア コンパクトタイプ	①11,800	40~43	41.5~44	③2.4	44.0	②32.0		36.0	30.0	100	○	×	×	○	×	サテライト
163	3	317340	シャワーチェア 楽湯STS 背付	17,000	51.5~53	46~49	2.7	45.5	35.5		③45.0	31.0	100	○	×	×	×	×	島製作所
163	3	317341	シャワーチェア 楽湯STS 背無	②14,000	51.5~53	46~49	①1.9	45.5	35.5		③45.0	31.0	100	×	×	×	×	×	島製作所
163	4	316141	折りたたみシャワーチェア楽湯DX	25,500	50.0	45~52	3.9	②47.0	37.0	39.0	38.0	32.0	100	○	○	○	○	○	島製作所
163	6	384491	ソフテック	28,000	51.0	43~50	4.9	45.0	35.0	39.5	43.5	30.5	100	○	○	○	○	○	マキテック
163	8	514014	福浴回転シャワーチェア プチ・ツール	19,070	34~37	34~37	2.5	52.0	34.0		30.0	30.0	100	×	×	×	×	×	サテライト
171	5	450311	wells シャワー温浴システム	118,000	46.0	56.0	6.0	43.0	33.0	37.0	36.0	30.0	100	○	○	○	○	○	観ホムテカ/
TOP 3 の選定基準⇒				▽安価	▽小さい	▽小さい	▽軽い	△高い	▽低い	△広い	△広い	△広い	△重い						

安心・安全で快適な入浴時間を

入浴は身体を清潔に保ち、温めることで血行を促進し蓄積された疲労を取り除く効果があります。そして心身共にリフレッシュできる非常に大切な時間です。

入浴するにあたり、浴室内は滑りやすい場所や転倒しやすい場所も多く注意が必要となります。そういった場所を安心・安全な環境に整えることができる便利な用具がたくさんあります。

適切な用具があれば入浴する方もケアする方もより快適な入浴時間を過ごすことが可能となります。

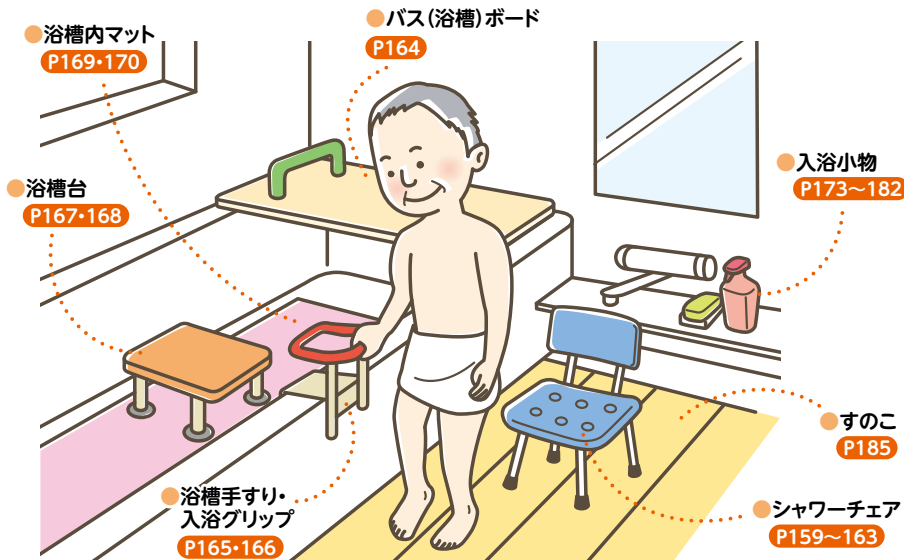

①シャワーチェア[ユクリアAir] ミドルワンタッチおりたたみひじ掛けなし (PN-L42231A・D・BR)

好評のAirシリーズにひじ掛け無しタイプが新登場

●座面寸法

座幅	奥行	耐荷重
36.5cm	30.5cm	100kg

ブルー

74.5
64.5 cm

46
44
42
40
38
36 cm

45.5cm

43~53cm

13cm

オレンジ

475633 **36,630円** 税抜33,300円

■重量/2.9kg ■カラー/オレンジ、ブルー、モカブラウン
■TAISコード 00980-000563

経済 介保 在

②シャワーチェア[ユクリアAir] コンパクトワンタッチひじ掛けなし (PN-L41432A・D・BR)

好評のAirシリーズにひじ掛け無しタイプが新登場

●座面寸法

座幅	奥行	耐荷重
32cm	29cm	100kg

ブルー

70.5
60.5 cm

41.5
39.5
37.5
35.5
33.5
31.5 cm

40.5cm

37.5~46.5cm

13cm

オレンジ

475634 **35,530円** 税抜32,300円

■重量/2.8kg ■カラー/オレンジ、ブルー、モカブラウン
■TAISコード 00980-000564

経済 介保 在

③シャワーチェア[ユクリア]ミドルSP ワンタッチおりたたみN (PN-L41821A・D・BR)

ワンタッチで座面が開閉、転倒リスクも介護負担も軽減

●座面寸法

座幅	奥行	耐荷重
41.5cm	31.5cm	100kg

ブルー

37.5cm

46
44
42
40
38
36 cm

74
64 cm

45.5cm

49~57.5cm

20cm

オレンジ

肘掛けはね上げ

451399 **36,630円** 税抜33,300円

■重量/5.0kg ■カラー/オレンジ、ブルー、モカブラウン
■TAISコード 00980-000285

経済 介保 在

④シャワーチェア[ユクリア]ミドルSP 腰当付おりたたみN (PN-L42021A・D・BR)

背中が洗いやすく座位もとりやすい

●座面寸法

座幅	奥行	耐荷重
41.5cm	31.5cm	100kg

ブルー

37.5cm

46
44
42
40
38
36 cm

58
48 cm

45.5cm

49~57.5cm

20cm

オレンジ

肘掛けはね上げ

451400 **30,030円** 税抜27,300円

■重量/4.0kg ■カラー/オレンジ、ブルー、モカブラウン
■TAISコード 00980-000286

経済 介保 在

⑤シャワーチェア[ユクリア]ミドルSP 回転おりたたみN (PN-L41221A・D・BR)

座位のまま360度回転できるミドルタイプ

●座面寸法

座幅	奥行	耐荷重
41.5cm	31.5cm	100kg

ブルー

37.5cm

46
44
42
40
38
36 cm

73
63 cm

48.5~52cm

48.5~57cm

30cm

オレンジ

肘掛けはね上げ

360°

451393 **44,330円** 税抜40,300円

■重量/6.4kg ■カラー/オレンジ、ブルー、モカブラウン
■TAISコード 00980-000277

経済 介保 在

⑥シャワーチェア[ユクリア]ミドルSP おりたたみN (PN-L41721A・D・BR)

座面おりたたみ開閉、コンパクトに収納できる

●座面寸法

座幅	奥行	耐荷重
41.5cm	31.5cm	100kg

ブルー

37.5cm

46
44
42
40
38
36 cm

74
64 cm

45.5cm

49~57.5cm

20cm

オレンジ

肘掛けはね上げ

451398 **32,230円** 税抜29,300円

■重量/4.3kg ■カラー/オレンジ、ブルー、モカブラウン
■TAISコード 00980-000284

経済 介保 在

⑦シャワーチェア[ユクリア]コンパクトSP おりたたみN (PN-L41321A・D・BR)

小柄な方向向けのコンパクトタイプ、ひじ掛け付き

●座面寸法

座幅	奥行	耐荷重
36cm	30cm	100kg

ブルー

32cm

41.5
39.5
37.5
35.5
33.5
31.5 cm

65
55 cm

40.5cm

40~46.5cm

20cm

オレンジ

肘掛けはね上げ

451394 **32,230円** 税抜29,300円

■重量/4.1kg ■カラー/オレンジ、ブルー、モカブラウン
■TAISコード 00980-000278

経済 介保 在

⑧シャワーチェア[ユクリア]コンパクトスツールN

背付(PN-L41121A・D・BR)背無(PN-L41021A・D・BR)

快適な座り心地

●座面寸法

座幅	奥行	耐荷重
36cm	30cm	100kg

背付 オレンジ

70
60 cm

42
40
38
36
34
32 cm

40.5
41.5 cm

前:37.5~38.5cm 後:36.5~37.5cm

背無 ブルー

42
40
38
36
34
32 cm

前:40.5~41.5cm 後:39.5~40.5cm

36.5~37.5cm

背付 **451392 26,730円** 税抜24,300円 組立

背無 **451391 24,530円** 税抜22,300円 経済

■重量/(背付)2.5kg(背無)2.0kg
■カラー/オレンジ、ブルー、モカブラウン
■TAISコード(背付)00980-000276(背無)00980-000275

経済 介保 在

ベッド
衣類
トイレ
おむつ

歩行

入浴

住宅

食事

介護ロボット

生活支援

施設関連等

①シャワーチェア(ユクリアAir) コンパクトSP(PN-L41431A・D・BR) ミドルSP(PN-L41831A・D・BR) ワイドSP(PN-L41532A・D・BR) ワンタッチおりたたみ

おすすめ



コンパクト
470975
37,730円
税抜34,300円
重量/3.3kg
TAISコード 00980-000434

ミドル
470783
37,730円
税抜34,300円
重量/3.5kg
TAISコード 00980-000391

ワイド
470974
39,380円
税抜35,800円
重量/3.7kg
TAISコード 00980-000433

■カラー/ (共通) ブルー、オレンジ、モカブラウン
組済

●座面寸法

	座幅	奥行き	耐荷重
コンパクト	32cm	29cm	100kg
ミドル	36.5cm	30.5cm	100kg
ワイド	41.5cm	32.5cm	100kg



●パナソニック
エイジフリー

②シャワーチェア(Air)ミドルSP ワンタッチ プレミアム(PN-L41841BR)



471729 43,230円 税抜39,300円
重量/3.5kg ■カラー/モカブラウン
■TAISコード 00980-000439

組済

介保 在

③シャワーチェア[ユクリア]コンパクト 腰当ておりたたみN(PN-L40921A・D・BR)



451390 26,730円 税抜24,300円
重量/2.8kg ■カラー/オレンジ、ブルー、モカブラウン
■TAISコード 00980-000274

組済

介保 在

④シャワーチェア[ユクリア]ミドル ワンタッチおりたたみN(PN-L42221A・D・BR)



451402 34,430円 税抜31,300円
重量/3.9kg ■カラー/オレンジ、ブルー、モカブラウン
■TAISコード 00980-000288

組済

介保 在

⑤シャワーチェア[ユクリア]ミドル おりたたみN(PN-L42121A・D・BR)



451401 30,030円 税抜27,300円
重量/3.3kg ■カラー/オレンジ、ブルー、モカブラウン
■TAISコード 00980-000287

組済

介保 在

⑥シャワーチェア[ユクリア]コンパクト ワンタッチおりたたみN(PN-L41421A・D・BR)



451395 32,230円 税抜29,300円
重量/3.7kg ■カラー/オレンジ、ブルー、モカブラウン
■TAISコード 00980-000279

組済

介保 在

⑦シャワーチェア[ユクリア]コンパクト おりたたみN(PN-L40721A・D・BR)



451389 27,830円 税抜25,300円
重量/3.1kg ■カラー/オレンジ、ブルー、モカブラウン
■TAISコード 00980-000273

組済

介保 在

⑧シャワーチェア[ユクリア]ワイドSP U型おりたたみN(PN-L41621A・D・BR) おりたたみ機能付、ワイドタイプでゆったりと



451397 32,230円 税抜29,300円
重量/(角型)4.8kg (U型)4.7kg ■カラー/オレンジ、ブルー、モカブラウン
■TAISコード (角型)00980-000283 (U型)00980-000282

組済

介保 在

⑨シャワーチェア[ユクリア]ワイドSPワンタッチ U型おりたたみN(PN-L41521A・D・BR) おりたたみ機能付

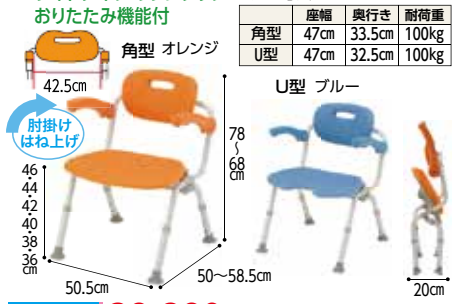

451396 38,280円 税抜34,800円
重量/(角型)5.2kg (U型)5.1kg ■カラー/オレンジ、ブルー、モカブラウン
■TAISコード (角型)00980-000281 (U型)00980-000280

組済

介保 在

①安寿 折りたたみシャワーベンチ A-S/A-Sフィット

3つの楽しくポイントが介護を快護へ

●座面寸法			
座幅	奥行	耐重量	
A-S	42cm	31cm	100kg
A-Sフィット	37cm		

3つの楽しくポイント

- 楽しく① 業界最軽量の3.5kgで持ち運びやすい
- 楽しく② 折りたたみレバーで簡単ワンタッチ開閉

新形状!

輪っか形状の折りたたみレバーは握らず操作できます。持ち運び用の取っ手として使えるので、しっかり握って持ち運びやすい。



楽しく③ お手入れしやすいクリーンデザイン



申込番号	レッド	ブルー	グリーン	ウォームグレー	重量	価格
A-S	403219	536-040	536-041	536-042	536-043	3.7kg 39,600円 税抜36,000円
A-Sフィット	403220	536-044	536-045	536-046	536-047	3.5kg 38,500円 税抜35,000円

※2025年12月頒発売予定です ■TAISコード/取得予定



介護 在

②安寿 楽しく開閉シリーズ レバー操作の簡単開閉で一人入浴の楽しみをサポート

※背もたれに花柄のワンポイント



申込番号	レッド	ブルー	グリーン	ブラウン	重量	座面寸法	TAIS
S	402691	536-080	536-081	536-082	5.2kg	47cm 33cm	000558
U	402692	536-085	536-086	536-087	5.2kg	47cm 32.5cm	000558
Sフィット	402693	536-090	536-091	536-092	4.8kg	42cm 33cm	000559
Sフィットもちぶる	402832	-	-	536-126	4.8kg	42cm 33cm	000582
Sコンパクト	402795	536-094	536-095	536-096	4.5kg	37cm 33cm	000571
CN	402796	536-097	536-098	536-099	3.9kg	37cm 33cm	000572

S/U/Sフィット/Sコンパクト **41,800円** 税抜38,000円

Sフィットもちぶる **45,100円** 税抜41,000円

CN **36,300円** 税抜33,000円

※TAISコードのメーカーコード(アロン化成)を表わす00221は共通です。



介護 在

③安寿 シャワーベンチ Mini/MiniS

超々コンパクトサイズ

●座面寸法			
座幅	奥行	耐重量	
32cm	27cm	100kg	

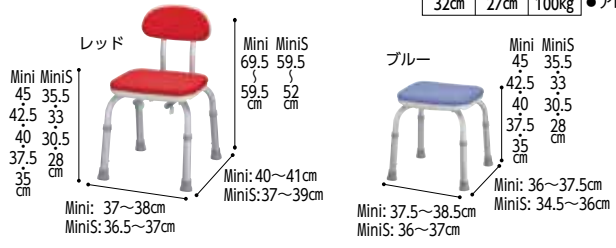

申込番号	レッド	ブルー	重量	TAIS	価格
Mini(背付)	4148	536-172	536-170	2.5kg	000270 25,300円 税抜23,000円
Mini(背無)	4147	536-182	536-180	1.8kg	000269 20,350円 税抜18,500円
MiniS(背付)	401076	536-203	536-202	2.3kg	000287 25,300円 税抜23,000円
MiniS(背無)	401075	536-213	536-212	1.6kg	000288 20,350円 税抜18,500円

※TAISコードのメーカーコード(アロン化成)を表わす00221は共通です。

介護 在

④安寿 折りたたみシャワーベンチHP

フィット:536-070(レッド),071(ブルー) 座ったまま局部洗浄。折りたたみですっきり収納



402474 **52,800円** 重量/約4.1kg 税抜48,000円

介護 在

⑤安寿 折りたたみシャワーベンチ

TS:535-465(ブルー),466(レッド) TU:535-467(ブルー),468(レッド) 移動や収納に便利な折りたたみ



40107 **34,100円** 重量/TS:5kg TU:4.8kg 税抜31,000円

介護 在

⑥安寿 折りたたみ シャワーベンチ FS/FU

ISシリーズの特徴をそのままに、アロン化成 最薄クラスの折りたたみ幅15cm

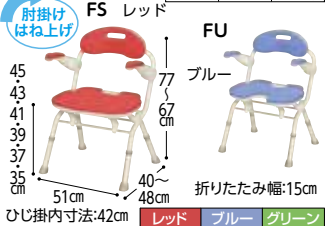

申込番号	レッド	ブルー	グリーン	
FS	402375	536-050	536-051	536-052
FU	402376	536-053	536-054	536-055

38,500円 税抜35,000円

介護 在

⑦安寿 折りたたみ シャワーベンチ FSフィット

ISシリーズの特徴をそのままに、アロン化成 最薄クラスの折りたたみ幅15cm

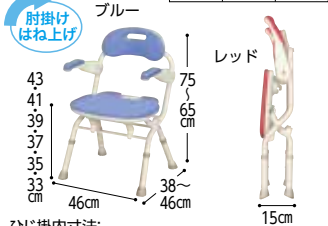

申込番号	レッド	ブルー	グリーン	
FSフィット	402377	536-056	536-057	536-058

38,500円 税抜35,000円

介護 在

⑧安寿 折りたたみ シャワーベンチ FC(背付きタイプ)

ISシリーズの特徴をそのままに、アロン化成 最薄クラスの折りたたみ幅15cm



申込番号	レッド	ブルー	グリーン	
FC	402378	536-059	536-060	536-061

33,000円 税抜30,000円

介護 在

⑨安寿 コンパクト折りたたみシャワーベンチ

C(背付タイプ)/骨盤サポートタイプ 狭い浴室でも使えるコンパクトタイプ



申込番号	レッド	ブルー	グリーン	
背付タイプ	401535	536-362	536-360	536-366
骨盤サポートタイプ	401611	536-382	536-380	536-386

31,900円 税抜29,000円

介護 在

①ユニプラスコンパクトシャワーチェア(ライトタイプ)(BSU18)

「コンパクト」なのに「広く座れる」軽量タイプのシャワーチェア



ブラック レッドオレンジ

●幸和製作所

NEW

●座面寸法

座幅	奥行	耐荷重
38cm	29.5cm	80kg

ホワイト

肘掛けはね上げ

37cm

59.5
69.5 cm

42.5
32.5 cm

40.5cm

40.5~
45.5cm

22cm

308369

37,400円

税抜34,000円

■重量/ 3.9kg

■カラー/ ホワイト、ブラック、レッドオレンジ

■TAISコード 取得予定

組済

介保 在

②ユニプラスミドルシャワーチェア(ライトタイプ)(BSU19)

ミドルサイズなのに内寸ワイドでゆったり座れる軽量タイプ



ブラック レッドオレンジ

●幸和製作所

NEW

●座面寸法

座幅	奥行	耐荷重
40cm	32.5cm	100kg

ホワイト

肘掛けはね上げ

42cm

74
64 cm

46
36 cm

45.5cm

44.5~
49cm

22cm

308370

38,500円

税抜35,000円

■重量/ 4.4kg

■カラー/ ホワイト、ブラック、レッドオレンジ

■TAISコード 取得予定

組済

介保 在

③テイコブ ワンタッチ折りたたみシャワーチェア(ミドル)(BSU11)

肘掛が高さ調節可能&取り外し可能



レッドオレンジ

●幸和製作所

●座面寸法

座幅	奥行	耐荷重
42.5cm	33.5cm	100kg

ブルー

肘掛けはね上げ

75
65 cm

42
32 cm

46.5cm

49.5~
57.5cm

23cm

307313

34,650円

税抜31,500円

■重量/ 約4.5kg

■カラー/ レッドオレンジ、ブルー

■TAISコード 00030-000188

組済

介保 在

④ユニプラスコンパクトシャワーチェア(スマートタイプ)(BSU16)

ユニットバスに調和するコンパクトなシャワーチェア



ブラック レッドオレンジ

●幸和製作所

●座面寸法

座幅	奥行	耐荷重
38cm	29.5cm	80kg

ホワイト

肘掛けはね上げ

69
59 cm

43
33 cm

40.5cm

44~
46cm

22cm

307381

28,600円

税抜26,000円

■重量/ 約3.1kg

■カラー/ ホワイト、ブラック、レッドオレンジ

■TAISコード 00030-000239

組済

介保 在

⑤やわらかシャワーチェア クレオ折りたたみ(防カビプラス)

腰をしっかり支えて、姿勢を保持できます

広い背もたれ付きでゆったり座れます

滑りにくい肘掛け付きで立ち座りの動作がしやすい

●座面寸法

座幅	奥行	耐荷重
36.5cm	31cm	100kg

●リッチェル

NEW

腰当付 390

背付 390

背付 460

肘掛付 460

肘掛付 520

45
43
41
39
37
35 cm

39cm

43~
51cm

56.5
46.5 cm

45
43
41
39
37
35 cm

39cm

43~
51cm

73
63 cm

45
43
41
39
37
35 cm

45cm

44.5~
52.5cm

73
63 cm

45
43
41
39
37
35 cm

46.5cm

44.5~
52.5cm

426624

29,700円

税抜27,000円

■重量/ 3.0kg ■折りたたみ幅/ 21.5cm

■TAISコード 00426-000147

426625

33,000円

税抜30,000円

■重量/ 3.3kg ■折りたたみ幅/ 21cm

■TAISコード 00426-000148

33,000円

税抜30,000円

■重量/ 3.6kg ■折りたたみ幅/ 23cm

■TAISコード 00426-000149

426626

40,700円

税抜37,000円

■重量/ 4.6kg ■折りたたみ幅/ 23cm

■TAISコード 00426-000150

肘掛付 520

48
46
44
42
40
38
36 cm

52cm

45.5~
56.5cm

78
66 cm

44
42
40
38
36 cm

52cm

44.5~
52.5cm

44,000円

税抜40,000円

■重量/ 5.0kg ■折りたたみ幅/ 22.5cm

■TAISコード 00426-000151

組済

■カラー/ ライトグリーン(全共通)

●シャワーフック付

介保 在

⑥折りたたみシャワーチェア M型背付H M型背なし

片手で折りたたむためのミニタイプ。小柄な方に

●座面寸法

座幅	奥行	耐荷重
36cm	27cm	100kg



●リッチェル

背付H

背無

ピンク47941

ピンク47741

45
43
41
39
37
35 cm

38.5cm

39.5~
47cm

69
59 cm

45
43
41
39
37
35 cm

38.5cm

39.5~
47cm

45
43
41
39
37
35 cm

38.5cm

39.5~
47cm

426179

30,800円

税抜28,000円

■重量/ 3.0kg

■TAISコード 00426-000041

組済

426181

25,300円

税抜23,000円

■重量/ 2.4kg

■TAISコード 00426-000039

●折りたたみ幅
背付H 20cm
背無 18cm

介保 在

⑦やわらかシャワーチェア ワイドシリーズ

ゆったり座れるワイドタイプ



●リッチェル

●座面寸法

座幅	奥行	耐荷重
50cm	32.5cm	100kg

肘掛付

背付

ピンク49351

ピンク49341

背無

ピンク49331

肘掛けはね上げ

80
70 cm

45
42.5
40
37.5
35 cm

52.5cm

54cm

52cm

80
70 cm

45
42.5
40
37.5
35 cm

52cm

54cm

45
42.5
40
37.5
35 cm

52cm

51cm

3261

36,300円

税抜33,000円

■重量/ 5.6kg

■TAISコード 00426-000022

3827

25,300円

税抜23,000円

■重量/ 3.5kg

■TAISコード 00426-000021

3826

19,800円

税抜18,000円

■重量/ 2.5kg

■TAISコード 00426-000020

組済

介保 在

① 福浴コンパクトシャワーチェアシリーズ

狭い洗い場にぴったりなコンパクトタイプ

折たたみタイプ

●座面寸法		
座幅	奥行	耐荷重
38cm	27cm	100kg

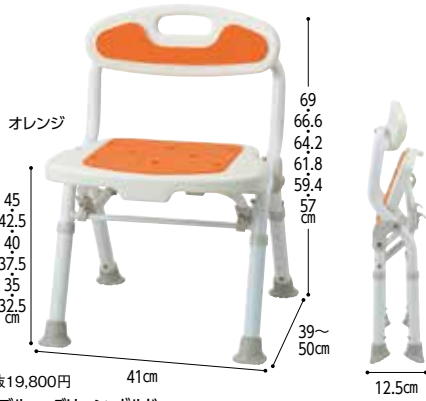

514100 **21,780円** 税抜19,800円

■重量/3.1kg ■カラー/オレンジ、ブルー、グリーン、ボルドー
■TAISコード 01255-000031

組立

コンパクトタイプ

●座面寸法		
座幅	奥行	耐荷重
36cm	30cm	100kg



514031 **12,980円** 税抜11,800円

■重量/2.4kg ■カラー/オレンジ、ブルー、グリーン、ボルドー
■TAISコード 01255-000030

組立



●サテライト

介保 在

② バスベンチA型(背付き)・B型(背なし)(MYA-01011,01021)

座面の両脇の持ち手でしっかり握れる



●座面寸法		
座幅	奥行	耐荷重
49cm	28cm	100kg

●ミキ



背付き **4726**

13,200円 税抜12,000円

■重量/(背付き)2.8kg (背無し)2.0kg
■TAISコード (背付き)00122-000464 (背無し)00122-000465

組立

介保 在

③ シャワーチェア 楽湯STS

据え置き式のスタンダードタイプ



●座面寸法		
座幅	奥行	耐荷重
45cm	31cm	100kg

●鳥製作所



背付 **317340** **18,700円** 税抜17,000円

■重量/(背付)2.7kg (背無し)1.9kg
■TAISコード (背付)00576-000050 (背無し)00576-000049

組立

介保 在

④ 折りたたみシャワーチェア 楽湯DX

背もたれ部が2段階調節、背面にシャワー受け付き



●座面寸法		
座幅	奥行	耐荷重
38cm	32cm	100kg

●鳥製作所



316141 **28,050円** 税抜25,500円

■重量/3.9kg ■TAISコード 00576-000020

組立

介保 在

⑤ シャワーベンチ すま~いる ワイドタイプ(FCRSW)

収納便利な折りたたみ式



●座面寸法		
座幅	奥行	耐荷重
49cm	39cm	150kg

●イーストアイ

※ソフト座面ではありません。



ワイド **526164** **46,750円** 税抜42,500円

■重量/5.2kg ■TAISコード/00465-000063

組立

介保 在

⑥ ソフテック

クッション性UP!!



●座面寸法		
座幅	奥行	耐荷重
43.5cm	30.5cm	100kg

●マキテック



384491 **30,800円** 税抜28,000円

■重量/約4.9kg ■カラー/ブルー
■TAISコード 00690-000052

組立

介保 在

⑦ 移動もできるシャワーチェア ウーゴ君(SCA-01)

シャワーチェアとして使用でき、移動もできる



●座面寸法		
座幅	奥行	耐荷重
42cm	32cm	100kg

●ケアメディックス



543568 **96,800円** 税抜88,000円

■重量/9.8kg ■TAISコード 00093-000064
●洗い場から浴槽までの少しの距離の移動に最適です。

組立

介保 直

⑧ 福浴 回転シャワーチェア プチ・トル オレンジ脚(FKB-06-30d)

回りすぎない回転座面。脚を曲げない高さにもできる



●座面寸法	
直径	耐荷重
30cm	100kg

●サテライト



52cmまで高くなる。浴槽の出入りにも使える。

軽い!

ユニットバスでも使えるコンパクトサイズ。

514014

20,977円 税抜19,070円

■材質/本体アルミ、座面EVA、脚部滑り止めゴム ■重量/2.5kg ■TAISコード/01255-000007

組立

介保 在

⑨ らくらく回転チェア

座面が90°間隔で360°回転するので方向転換がらくらく



●座面寸法	
直径	耐荷重
29cm	80kg

●マキテック



384782 **23,100円** 税抜21,000円

■重量/約2.0kg ■TAISコード 00690-000105

組立

介保 在

① 福浴 手すりに近いバスボード (FKB-11-BB-PR)

手が届くところに手すりを ●サテライト

淡い青色 (FKB-11-BB) 厚さ:3cm

514034 **19,998円** 税抜18,180円

- 取り付け可能浴槽幅 / 45~66cm
- 重量 / 約2kg
- TAISコード 01255-000012
- 手すりサイズ / φ2.8cm、22×10.5cm
- 手すりの位置を奥から20cm手前まで調整できます。
- 住宅改修時の壁手すりと干渉がありません。

組済 介保 在

② バスボードS/L 軽量タイプ

薄型軽量。2.7kg ●パナソニック エイジフリー

28cm 浴槽ふち 4cm以上に対応

412227 **S 29,700円 L 31,900円**

税抜27,000円 税抜29,000円

- 取り付け可能浴槽幅 / (S) 29~65cm迄、(L) 38~74cm迄
- 重量 / (S) 2.7kg、(L) 2.9kg
- 取り付け可能浴槽幅 / (S) 71cm以上、(L) 80cm以上
- TAISコード (S) 00980-000099、(L) 00980-000100

組済 介保 在

③ バスボードS/L

外側にもストッパー付きで しっかり固定 ●パナソニック エイジフリー

2.2cm 浴槽ふち 3cm以上に対応

2240 **S 29,700円 L 31,900円**

税抜27,000円 税抜29,000円

- 取り付け可能浴槽幅 / (S) 33~69cm迄、(L) 43~79cm迄
- 重量 / (S) 3.5kg、(L) 3.9kg
- 取り付け可能浴槽幅 / (S) 64~75cm、(L) 74~85cm
- TAISコード (S) 00980-000057、(L) 00980-000058

組済 介保 在

④ 安寿 バスボードH-S/H-L はねあげくん

座面跳ね上げ。取り外さずに 湯船に浸かれる ●アロン化成

H-S56cm H-L62cm 40cm

H-S (535-102) H-L (535-105)

402472 **52,250円** 税抜47,500円

- 取り付け可能浴槽幅 / (H-S) 56~69cm、(H-L) 62~75cm
- 重量 / (H-S) 5.8kg、(H-L) 5.9kg
- TAISコード (H-S) 00221-000516、(H-L) 00221-000517
- 立位またぎにも使えますので、浴槽手すりの代わりに使用できます。

組済 介保 在

⑤ 安寿 バスボードU-S/U-L

(535-092-095) 薄型タイプ。厚さ2.5cm ●アロン化成

U-S68cm U-L73cm

3203 **U-S 36,300円 U-L 39,600円**

税抜33,000円 税抜36,000円

- 取り付け可能浴槽内寸法 / (U-S) 50~63cm、(U-L) 55~68cm
- 重量 / (U-S) 3.4kg、(U-L) 3.6kg
- TAISコード (U-S) 00221-000120、(U-L) 00221-000119

組済 介保 在

⑥ 簡易型入浴補助リフト (JC35M3-H)

コンパクトで設置と持ち運びが簡単 ●アスカジャパン

必要がないときにはすばやく取り外し、移動できます。

45cm 40cm 50cm 63cm 31cm

443101 **198,000円** 税抜180,000円

- 重量 / 約10kg
- 電源 / 充電式バッテリー
- 充電時間 / 1.5時間 (往復約30回分使用可)
- TAISコード / 01632-000002
- 座席の高さはリモコン操作で自由に変わります。
- 浴槽内に吸盤をしっかりと固定するだけで簡単に使用できます。
- リクライニング角度 (60~90°)

組済 直

⑦ バスリフト一般向 (EWB100SS)

入浴介助の負担を軽減 ●TOTO

64.5~76cm 15cm 57.5cm

422803 **489,500円** 税抜445,000円

- 重量 / 約20kg
- TAISコード / レンタル向 (EWB101RS) : 00187-000247
- 浴槽での立ち座りや出入りをサポートします。リモコン操作でシート部分が昇降するため、入浴介助の負担も軽減します。
- 本体は浴槽リムに載せて内側に突っ張るだけなので、カンタンに取り付けられます。

組済 直

⑧ 福浴 回転バスボード (FKB-01-S-L)

ベアリング採用ゆっくり回る

S 70cm L 77cm 28cm φ28cm

514001 **S 55,440円 L 58,300円**

税抜50,400円 税抜53,000円

- 取り付け可能浴槽内寸法 / (S) 44~64cm、(L) 51~71cm
- 重量 / (S) 3.6kg、(L) 3.8kg
- TAISコード (S) 01255-000001、(L) 01255-000003
- カーブ浴槽対応。座面高さ2cm
- 左右共用型: グリップを付け替えるだけで左右両方使用可。
- 円座だけでなく本体にもクッションがあり暖かい。

組済 介保 在

⑨ 福浴 回転バスボード樹脂74 (FKB-02-74)

グリップが手前にも設置できる ●サテライト

74cm 54~74cm 36cm φ28cm 5.5cm

514005 **39,996円** 税抜36,360円

- 取り付け可能浴槽内寸法 / 45~66cm
- 重量 / 3.1kg
- TAISコード 01255-000004
- 本体厚み 3.8cm 座面高さ 5.5cm
- 左右共用型

組済 介保 在

⑩ 福浴 回転バスタブ座面 (FKB-10-S-L)

浴槽が狭くならない回転座面 ●サテライト

φ30.5cm 15.5cm 4.5cm 11cm 23cm

(S) 4~14cm (L) 12~22cm 最大角:14度

514033 **S 42,130円 L 44,330円**

税抜38,300円 税抜40,300円

- 取り付け可能浴槽幅 / (S) 4~14cm、(L) 12~22cm
- 重量 / (S) 約3.3kg、(L) 3.4kg
- TAISコード (S) 01255-000011、(L) 01255-000021
- 座面高さ / 4.5cm
- 浴槽に取り付ける回転座面。浴槽の内側には手すりを標準装備しているため、浴槽内の座位保持にも役立ちます。

組済 介保 在

⑪ まどか (回転盤付) ロータイプ/ハイタイプ

狭いお風呂にも最適。座面がまわる 回転盤付き入浴補助台 ●ウェルファン

30.5cm 厚み:2cm

※取り付ける浴槽の縁幅により高さが変わります。

851018 **60,500円** 税抜55,000円

- 取り付け可能浴槽幅 / 4~10cm
- カラー / レッド ■重量 / 4.1kg
- 耐荷重 / 80kg ■TAISコード 00082-000082

組済 介保 在

⑫ 回転バスボード極楽

90度毎固定、レバーはどの方向にもつけられます ●ユニトレンド

48cm 37cm 42.4cm 56.2cm 360°回転

●レバーは前後左右、操作しやすい面に取付け可能です。

791049 **57,200円** 税抜52,000円

- 取り付け可能浴槽幅 / 6~11.5cm
- 重量 / 6.6kg ■カラー / ブルー、オレンジ
- TAISコード 01072-000029

組要 介保 在

⑬ バスベンリーレギュラーII (BB-009)

回転盤でスムーズ入浴、左右取付可能 ●レイクス21

14.5cm 70cm 30cm 2cm

※左右両用

449031 **58,080円** 税抜52,800円

- 取り付け可能浴槽内寸法 / 51~65cm
- 重量 / 3.4kg ■耐荷重 / 85kg
- 生産国 / 日本 ■TAISコード 01138-000011
- ※座面部 (ウレタン部) は取り換え可能 (別売)

組要 介保 直

⑭ バスベンリーデラックスII (BB-007)

薄型座面で座りやすい。左右取付可能 ●レイクス21

25cm 35cm 27cm 2cm

※左右両用

449026 **50,820円** 税抜46,200円

- 取り付け可能浴槽幅 / 4.5~12cm
- 重量 / 4.5kg ■耐荷重 / 80kg
- 生産国 / 日本 ■TAISコード 01138-000009
- ※座面部 (ウレタン部) は取り換え可能 (別売)

組要 介保 直

①入浴グリップ[ユクリア]コンパクト130
(PN-L12211A・D・BR)
浴槽湾曲3cmまで対応



●パナソニック

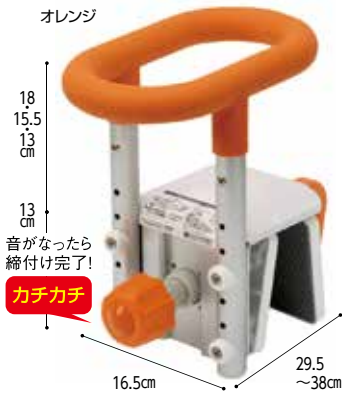

音がなったら締付け完了!
カチカチ



451407
31,350円
税抜28,500円

- 取り付け可能浴槽縁幅 / 4.5~13cm
- カラー / オレンジ、ブルー、モカブラウン
- 重量 / 2.9kg
- TAISコード 00980-000271

組済

Panasonic
ハンドルと脚ゴムに防かび加工



- 最大使用者体重100kg
- 浴槽の端側に付けやすく、横またぎがしやすい(前またぎより足をあげないので負担が少ない)



- ・コンパクト130
- ・UB専用コンパクト130脚付
- ・UB専用コンパクト200脚付



取付条件はメーカー HPで要確認。

介保 在

②入浴グリップ[ユクリア]130、200
(PN-L12011、12012A・D・BR)
浴槽湾曲5cmまで対応



●パナソニック



451408
35,750円
税抜32,500円

- 取り付け可能浴槽縁幅 / (130) 4.5~13cm (200) 12~20cm
- カラー / オレンジ、ブルー、モカブラウン
- 重量 / (130) 3.2kg (200) 3.3kg
- TAISコード (130) 00980-000267 (200) 00980-000268

組済

介保 在

③入浴グリップ[ユクリア]UB専用コンパクト
130脚付(PN-L12311A・D・BR)・
200脚付(PN-L12312A・D・BR)
ユニットバス対応、浴槽湾曲3cmまで対応



●パナソニック

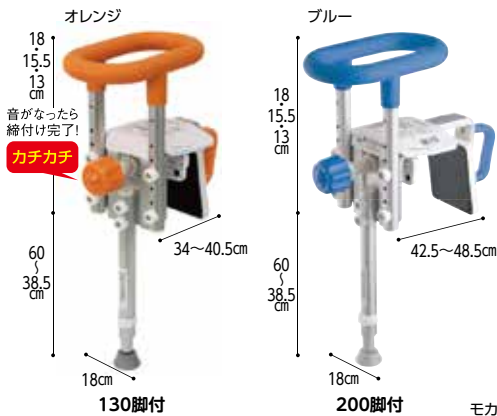

451410
130 **39,050円** 200 **39,050円**
税抜35,500円 税抜35,500円

- 取り付け可能 / 浴槽縁幅 (130) 4.5~13cm (200) 12~20cm 浴槽高さ (130) (200) 38.5~60cm
- カラー / オレンジ、ブルー、モカブラウン
- 重量 / (130) 4.5kg (200) 4.6kg
- TAISコード (130) 00980-000272 (200) 00980-000331

組済

介保 在

④入浴グリップ[ユクリア]UB専用コンパクト
130脚付S(PNL12313A・D・BR)・
200脚付S(PNL12314A・D・BR)
ユニットバス対応、壁が低い浴槽に



●パナソニック



451847
130 **39,050円** 200 **39,050円**
税抜35,500円 税抜35,500円

- 取り付け可能 / 浴槽縁幅 (130) 4.5~13cm (200) 12~20cm 浴槽高さ (130) (200) 30~39cm
- カラー / オレンジ、ブルー、モカブラウン
- 重量 / (130) 4.4kg (200) 4.5kg
- TAISコード (130) 00980-000332 (200) 00980-000333

組済

介保 在

⑤エルグリップ
風呂のコーナーに固定でき
出入りする面を広く使用可能



●ウェルファン

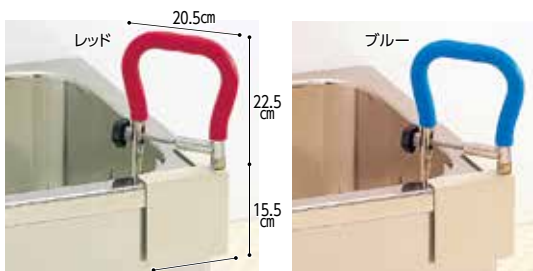

851074
41,800円
税抜38,000円

- 手すり高さ / 浴槽上縁から22.5cm
- 取り付け可能浴槽縁幅(コーナー対角線) / 6~12cm
- 材質 / 本体: ステンレス、手すり: 単泡EPDMソフトスポンジ
- 重量 / 2kg ■TAISコード / 00082-000089

組済

介保 在

⑥湯へグリップ(ワイド)31φ
最大23cmまでの
浴槽の縁幅に対応



●ウェルファン

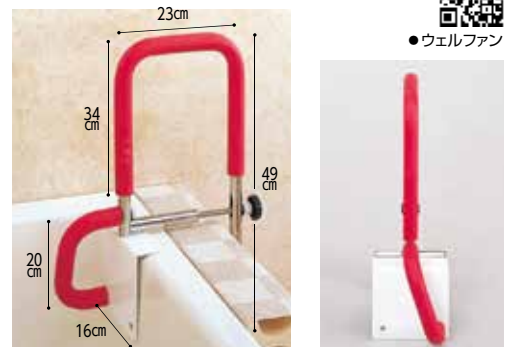

851020
42,900円
税抜39,000円

- 手すり高さ / 浴槽上縁から34cm
- 取り付け可能浴槽縁幅 / 10~23cm
- 材質 / 本体: ステンレス、手すり: 単泡EPDMソフトスポンジ
- 重量 / 3kg ■TAISコード / 00082-000081

組済

介保 在

●内グリップ向き 変更可能

「安寿」の浴槽手すり

浴槽壁厚：4.5～13cm に対応

浴槽壁高 38.5～60.5cm	浴槽壁高 30.5～44.5cm
<p>① 安寿 ユニットバス対応浴槽手すりUST-130UB</p> <p>536-630(レッド)、536-631(ブルー)、536-632(グリーン) ●アロン化成</p> <p>浴槽を傷つけずにしっかり固定可能</p>  <p>レッド ブルー グリーン</p> <p>80.5 49.5 21cm 30.5～36.5cm</p> <p>工具レス調節 湾曲面 トルク制御 湾曲面 対応</p> <p>■重量/約4.5kg ■TAISコード/00221-000546</p> <p>402617 41,800円 介保 在</p> <p>細済 税抜38,000円</p>	<p>② 安寿 ユニットバス対応浴槽手すりUST-130UBショート</p> <p>536-640(レッド)、536-641(ブルー)、536-642(グリーン) ●アロン化成</p> <p>浴槽壁の低いユニットバスにも対応可能</p>  <p>レッド ブルー グリーン</p> <p>64.5 41.5 21cm 30.5～36.5cm</p> <p>工具レス調節 湾曲面 トルク制御 湾曲面 対応</p> <p>■重量/4.4kg ■TAISコード/00221-000555</p> <p>402689 41,800円 介保 在</p> <p>細済 税抜38,000円</p>

安寿 あんじゅ 簡単・安心取り付けのUSTシリーズ

SIAA 防カビ加工+グリーン構造 防カビ加工

- 工具レスでワンタッチ調節
 

「グリップ高さ」「取付幅」の調節を工具なしで簡単・スピーディに調節できるので、設置時間を短縮できます。
- トルク制御で締め付け安心
 

カチカチと音が鳴るまでハンドルを回すことで、適正な締め付けを行えて安心です。
- 内グリップで入浴姿勢安定
 

握りやすい大きめの内グリップで入浴姿勢が安定します。

(上から見た図) 握りやすいカーブ
- どの方向からも握れるループ形状のグリップ
 

両手でしっかり握れるので、またぎ動作が安定します。

どの方向からつかめるので、洗い場側の動作補助に使えます。
- UBタイプ共通特長 省スペース設計で浴室内をゆったり使えます
 

洗い場への出っ張りを抑えた省スペース設計なので、浴室内の動作がスムーズに行えます。

13.5cm 8cm 13.5cm 8cm

ゆったり すっきり

●介助スペースの確保に ゆったり

●足下スッキリで安心 すっきり

浴槽壁厚：4.5～13cm に対応

浴槽壁高 38.5～60.5cm	浴槽壁高 30.5～44.5cm
<p>③ 安寿 浴槽手すりUST-130N</p> <p>536-612(レッド)、613(ブルー)、618(グリーン) ●アロン化成</p> <p>トルク制御で安心取り付け</p>  <p>レッド ブルー グリーン</p> <p>42cm 18cm 29～38cm</p> <p>工具レス調節 湾曲面 トルク制御 湾曲面 対応</p> <p>■重量/3.8kg ■TAISコード/00221-000444</p> <p>402165 39,600円 介保 在</p> <p>細済 税抜36,000円</p>	<p>④ 安寿 浴槽手すりUST-200N</p> <p>536-614(レッド)、615(ブルー)、619(グリーン) ●アロン化成</p> <p>幅20cmまで取り付け可能</p>  <p>ブルー レッド グリーン</p> <p>42cm 18cm 36～43cm</p> <p>工具レス調節 湾曲面 トルク制御 湾曲面 対応</p> <p>■重量/4.0kg ■TAISコード/00221-000445</p> <p>402166 40,700円 介保 在</p> <p>細済 税抜37,000円</p>

浴槽壁厚：4.5～13cm に対応

浴槽壁高 38.5～60.5cm	浴槽壁高 30.5～44.5cm
<p>⑤ 安寿 浴槽手すりUST-130R</p> <p>536-616(レッド)、617(ブルー)、620(グリーン) ●アロン化成</p> <p>トルク制御のリーズナブルタイプ</p>  <p>ブルー レッド グリーン</p> <p>42cm 17cm 30～36cm</p> <p>湾曲面 トルク制御 湾曲面 対応</p> <p>■重量/3.5kg ■TAISコード/00221-000452</p> <p>402223 35,200円 介保 在</p> <p>細済 税抜32,000円</p>	<p>⑥ 安寿 高さ調節付浴槽手すりUST-130</p> <p>536-600(レッド)、601(ブルー) ●アロン化成</p> <p>浴槽への出入りを安全に行える</p>  <p>レッド ブルー</p> <p>39 37 27～33cm 20cm</p> <p>湾曲面 トルク制御 湾曲面 対応</p> <p>■重量/3.9kg ■TAISコード/00221-000284</p> <p>401088 30,800円 介保 在</p> <p>細済 税抜28,000円</p>

⑦ ユニプラス 浴槽手すり UB兼用130(BSH01)

「ユニットバス」にも「従来工法」にも対応

●幸和製作所

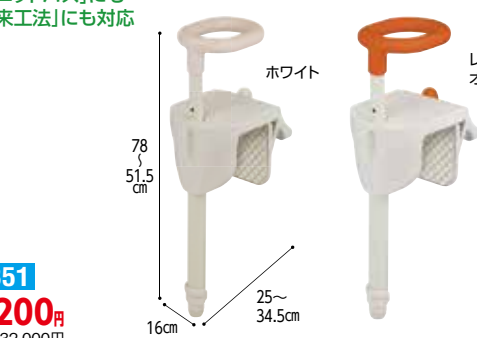

ホワイト
レッド
オレンジ

78
51.5
16cm 25～34.5cm

307351 35,200円 税抜32,000円

●取り付け可能浴槽縁幅/スパーサーあり:2.5～13cm スパーサーなし:4.5～15cm

●手すり高さ/浴槽上縁から13～18cm

●カラー/ホワイト、レッド、オレンジ

●重量/4.2kg ■TAISコード/00030-000218

細済 介保 在

⑧ マスカット ポールタイプII

付かない浴槽をなくしたいという思いから誕生

●DIPPERホクメイ



ホワイト
グリーン

250
185
12cm 22cm

グリップ付き **777378 44,000円** 税抜40,000円

●取り付け可能浴槽縁幅/4～14cm

●材質/ステンレス、アルミ、ポリプロピレン、ポリアセテート、エラストマー

●重量/4kg ■TAISコード/(緑)00254-000390 (白)00254-000389

リングアーム付き **777379 56,100円** 税抜51,000円

●取り付け可能浴槽縁幅/4～14cm

●材質/ステンレス、アルミ、ポリプロピレン、ポリアセテート、エラストマー

●重量/4.3kg ■TAISコード/00254-000393

細済 介保 直

安寿 あんじゅ

“安寿”の「軽量浴槽台シリーズ」は出し入れ、お手入れ、楽しく！浴槽台の決定版

1 浴槽台 最軽量クラス2.0kg~

2 楽に取り出しできる持ち手

3 水キレ抜群の貫通構造

サイズ展開が豊富なので、どんな浴室環境にも適応します！

- 浅い浴槽も深い浴槽も
→幅広い高さ調節範囲8~30cm
- 狭い浴槽も広い浴槽も
→天板3サイズ(標準/ジャスト/ミニ)



高齢者や女性でも持ち上げが楽になり、出し入れの負担が軽減します。
※自重タイプの浴槽台



片手でしっかり掴める握りやすい持ち手で、楽に取り出せます。



天板から脚ゴムまで貫通する水抜き穴で、水中からでも水の抵抗が少なく出し入れができます。

①安寿 軽量浴槽台 標準/ジャスト/ミニ “あしびた”シリーズ

最軽量で浴槽への出し入れが楽

肩まで浸かれる低床タイプ追加



●アロン化成



	標準(大サイズ)						ジャスト(中サイズ)						ミニ(小サイズ)														
	サイズ	レッド	ブルー	グリーン	重量	TAISコード	申込番号	サイズ	レッド	ブルー	グリーン	重量	TAISコード	申込番号	サイズ	レッド	ブルー	グリーン	重量	TAISコード	申込番号						
滑り止めタイプ 標準/ジャスト/ミニ	8-12	-	-	-	-	-	402835	8-12	536588	536589	536590	2.2kg	000614	402698	8-12	-	-	-	-	-	-	-					
	12-20	536525	536526	536527	2.4kg	000618		12-20	536550	536551	536552	2.3kg	000560		12-20	536570	536571	536572	2.0kg	000564	12-20	536570	536571	536572	2.0kg	000564	
	16-26	536528	536529	536530	2.5kg	000619		16-26	536555	536556	536557	2.4kg	000561		16-26	536575	536576	536577	2.1kg	000565	16-26	536575	536576	536577	2.1kg	000565	
ソフトタイプ 標準/ジャスト/ミニ	8-12	-	-	-	-	-	402836	8-12	536594	536595	536596	2.5kg	000616	402699	8-12	-	-	-	-	-	-	-	-	-	-	-	-
	12-20	536535	536536	536537	2.7kg	000621		12-20	536560	536561	536562	2.5kg	000562		12-20	536580	536581	536582	2.3kg	000566	12-20	536580	536581	536582	2.3kg	000566	
	16-26	536538	536539	536540	2.8kg	000622		16-26	536565	536566	536567	2.6kg	000563		16-26	536585	536586	536587	2.4kg	000567	16-26	536585	536586	536587	2.4kg	000567	
	20-30	536541	536542	536543	2.9kg	000623		20-30	536597	536598	536599	2.8kg	000617		20-30	-	-	-	-	-	-	-	-	-	-	-	-

※TAISコードのメーカーコード(アロン化成)を表わす00221は共通です。

介保 在

②安寿 ステンレス製浴槽台R “あしびた”シリーズ

多様なサイズと“あしびた”脚ゴムで横すべりを防止

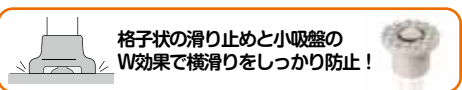

格子状の滑り止めと小吸盤のW効果で横滑りをしっかり防止!



●アロン化成



品名 申込番号	標準		標準ソフト		ジャスト		ジャストソフト		ミニ		ミニソフト	
	標準	標準ソフト	標準	標準ソフト	標準	標準ソフト	標準	標準ソフト	標準	標準ソフト	標準	標準ソフト
10	536440	536441	536450	536451	536490	536491	536500	536501	536460	536461	536470	536471
12-15	536442	536443	536452	536453	536492	536493	536502	536503	536462	536463	536472	536473
15-20	536444	536445	536454	536455	536494	536495	536504	536505	536464	536465	536474	536475
17.5-25	536448	536449	536458	536459	536498	536499	536508	536509	-	-	-	-
20-30	536446	536447	536456	536457	536498	536499	536504	536505	-	-	-	-
重量	約2.6~3.6kg				約2.3~3.2kg				約2.1~2.6kg			

※ソフトタイプのブルーはありません。

■TAISコード 00221-000312 (全共通)

介保 在

③安寿 高さ調整付浴槽台R “かるびたん”シリーズ

軽くて楽ちん
しっかり吸着

ブルー



●アロン化成



※ブルーは滑り止めシートのみ。

滑り止めシート レッド536480、ブルー536481	滑り止めシートミニタイプ レッド536484、ブルー536483
401314 24,200円 税抜22,000円	401316 24,200円 税抜22,000円
ソフトクッション レッド536482	ソフトクッションミニタイプ レッド536486
401315 26,950円 税抜24,500円	401317 26,950円 税抜24,500円
■重量/滑り止めシート:約2.5kg ソフトクッション:約2.4kg	■重量/滑り止めシート:約1.9kg ソフトクッション:約1.8kg
組済	■TAISコード/00221-000326 (全共通)

介保 在

④アルミ製浴槽台

高さを16cmから21cmまで調節可能。
1.9kgと軽量な浴槽台



●マキテック

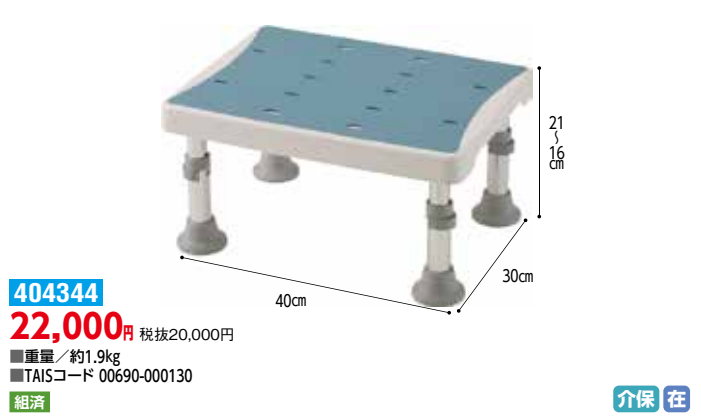

404344	22,000円 税抜20,000円
■重量/約1.9kg	■TAISコード 00690-000130
組済	

介保 在

①浴槽台(Air)

従来品よりさらに軽量、防汚加工もプラス

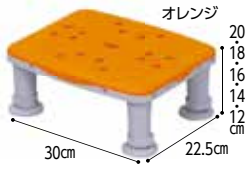

コンパクト1220
■重量/1.5kg ■TAISコード 00980-000392

レギュラー1220
■重量/1.7kg ■TAISコード 00980-000394

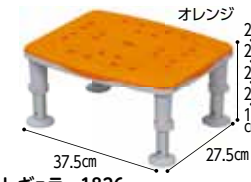
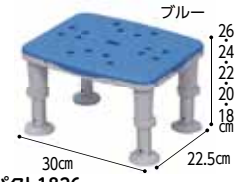

コンパクト1826
■重量/1.6kg ■TAISコード 00980-000393

レギュラー1826
■重量/1.8kg ■TAISコード 00980-000395

コンパクト				
品名	コンパクト			
申込番号	470784			
サイズ	価格	オレンジ	ブルー	モカブラウン
1220	23,980円 税抜21,800円	PN-L11120D	PN-L11120A	PN-L11120BR
1826		PN-L11126D	PN-L11126A	PN-L11126BR
レギュラー				
品名	レギュラー			
申込番号	470785			
サイズ	価格	オレンジ	ブルー	モカブラウン
1220	25,080円 税抜22,800円	PN-L11220D	PN-L11220A	PN-L11220BR
1826		PN-L11226D	PN-L11226A	PN-L11226BR

組済

介護 在

②浴槽台ソフト(Air)

従来品よりさらに軽量、防汚加工もプラス、ソフト座面タイプ

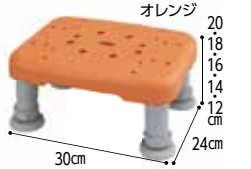

コンパクト1220
■重量/1.9kg ■TAISコード 00980-000435

レギュラー1220
■重量/2.4kg ■TAISコード 00980-000437

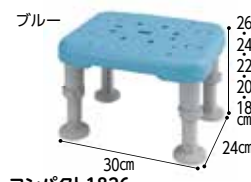

コンパクト1826
■重量/2.0kg ■TAISコード 00980-000436

レギュラー1826
■重量/2.5kg ■TAISコード 00980-000438

ソフトコンパクト				
品名	ソフトコンパクト			
申込番号	470976			
サイズ	価格	オレンジ	ブルー	モカブラウン
1220	26,180円 税抜23,800円	PN-L11320D	PN-L11320A	PN-L11320BR
1826		PN-L11326D	PN-L11326A	PN-L11326BR
ソフトレギュラー				
品名	ソフトレギュラー			
申込番号	470977			
サイズ	価格	オレンジ	ブルー	モカブラウン
1220	27,280円 税抜24,800円	PN-L11420D	PN-L11420A	PN-L11420BR
1826		PN-L11426D	PN-L11426A	PN-L11426BR

組済

介護 在

③浴槽台[ユクリア]軽量

スタンダードな軽量タイプ

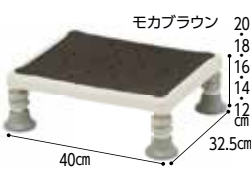

コンパクト1220
■重量/2.0kg ■TAISコード 00980-000263

レギュラー1220
■重量/2.4kg ■TAISコード 00980-000265

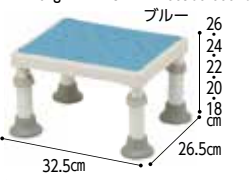

コンパクト1826
■重量/2.1kg ■TAISコード 00980-000264

レギュラー1826
■重量/2.5kg ■TAISコード 00980-000266

軽量コンパクト				
品名	軽量コンパクト			
申込番号	451403			
サイズ	価格	オレンジ	ブルー	モカブラウン
1220	23,100円 税抜21,000円	PN-L11720D	PN-L11720A	PN-L11720BR
1826		PN-L11726D	PN-L11726A	PN-L11726BR
軽量レギュラー				
品名	軽量レギュラー			
申込番号	451404			
サイズ	価格	オレンジ	ブルー	モカブラウン
1220	24,200円 税抜22,000円	PN-L11820D	PN-L11820A	PN-L11820BR
1826		PN-L11826D	PN-L11826A	PN-L11826BR

組済

介護 在

④浴槽台[ユクリア]ソフト

スタンダードなソフト座面タイプ

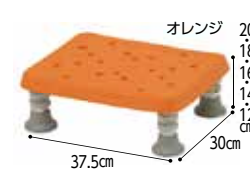
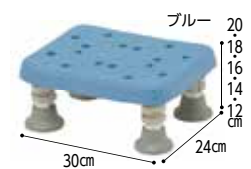

コンパクト1220
■重量/2.3kg ■TAISコード 00980-000259

レギュラー1220
■重量/3.2kg ■TAISコード 00980-000261



コンパクト1826
■重量/2.4kg ■TAISコード 00980-000260

レギュラー1826
■重量/3.3kg ■TAISコード 00980-000262

ソフトコンパクト				
品名	ソフトコンパクト			
申込番号	451405			
サイズ	価格	オレンジ	ブルー	モカブラウン
1220	25,300円 税抜23,000円	PN-L11520D	PN-L11520A	PN-L11520BR
1826		PN-L11526D	PN-L11526A	PN-L11526BR
ソフトレギュラー				
品名	ソフトレギュラー			
申込番号	451406			
サイズ	価格	オレンジ	ブルー	モカブラウン
1220	26,400円 税抜24,000円	PN-L11620D	PN-L11620A	PN-L11620BR
1826		PN-L11626D	PN-L11626A	PN-L11626BR

組済

介護 在

⑤ダイヤタッチ浴槽台(吸盤付)

ゴム製(天面)滑り止め浴槽台

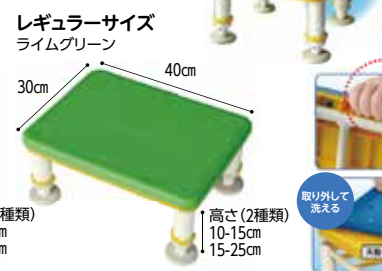

コンパクトサイズ(10-15、15-25)
462906 22,000円
■重量/コンパクト10-15)2.1kg、(コンパクト15-25)2.4kg、(レギュラー10-15)2.4kg、(レギュラー15-25)2.8kg
■TAISコード(コンパクト10-15)01115-000097、(コンパクト15-25)01115-000098、(レギュラー10-15)01115-000099、(レギュラー15-25)01115-000100

レギュラーサイズ(10-15、15-25)
462907 23,100円
■重量/コンパクト10-15)2.1kg、(コンパクト15-25)2.4kg、(レギュラー10-15)2.4kg、(レギュラー15-25)2.8kg
■TAISコード(コンパクト10-15)01115-000097、(コンパクト15-25)01115-000098、(レギュラー10-15)01115-000099、(レギュラー15-25)01115-000100

ダイヤタッチ				
品名	ダイヤタッチ			
申込番号	462906			
サイズ	価格	カラー	重量	TAISコード
コンパクト	22,000円 税抜20,000円	コーラルピンク	2.1kg	01115-000097
レギュラー		ライムグリーン	2.4kg	01115-000098
レギュラー	23,100円 税抜21,000円	ライムグリーン	2.8kg	01115-000099
コンパクト		コーラルピンク	2.4kg	01115-000100

組済

介護 在

⑥ユニプラス 浴槽内いす 80・120-200(BSN09)

「深く浸かれる最低床」+「幅広く高さ調節可能」



307352 24,750円
■重量/2.8kg ■カラー/ホワイト、レッドオレンジ
■TAISコード 00030-000219

組済 介護 在

①トライタッチ防カビプラス

水抜き穴付の安全すべり止めマット

おすすめ

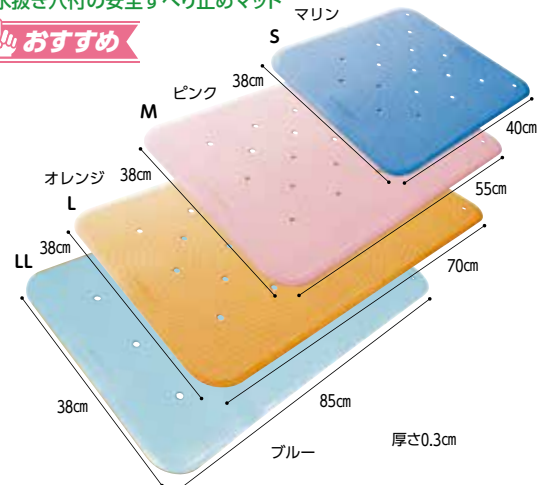

●ウエルファン

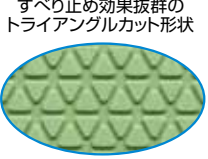

すべり止め効果抜群のトライアングルカット形状

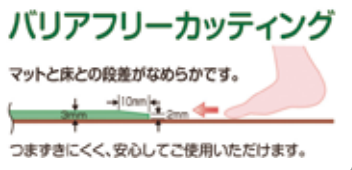

バリアフリーカッティング
マットと床との段差がなめらかです。
つまずきにくく、安心してご使用いただけます。

- 水抜き穴付なので洗めやすく引き上げやすい。
- 水抜き穴付きで水キリが良くすべり安全。



3333

- 幅38×長さ40cm **S 4,180円** 税抜3,800円
 - 幅38×長さ70cm **L 5,390円** 税抜4,900円
 - 幅38×長さ55cm **M 5,170円** 税抜4,700円
 - 幅38×長さ85cm **LL 6,270円** 税抜5,700円
- 重量/約0.8kg ■重量/約1.4kg
■重量/約1.2kg ■重量/約1.7kg
- カラー/ブルー、ピンク、グリーン、マリン、オレンジ
■材質/合成ゴム ■日本製

②ダイヤタッチ すべり止め健康お風呂マット

マイナスイオンでリフレッシュ



●シンエイテクノ

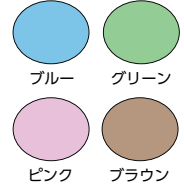

表面・裏面のダイヤカット形状が高いすべり止め効果を発揮

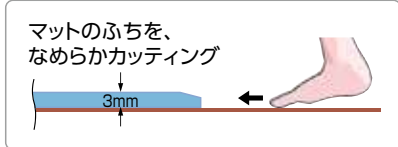
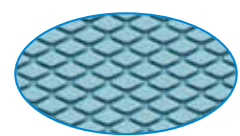

マットのふちを、なめらかカッティング

462001

- 幅38×長さ40×厚さ0.3cm **S 4,620円** 税抜4,200円
 - 幅38×長さ70×厚さ0.3cm **L 6,380円** 税抜5,800円
 - 幅38×長さ55×厚さ0.3cm **M 5,940円** 税抜5,400円
 - 幅50×長さ80×厚さ0.3cm **L80 9,680円** 税抜8,800円
 - 幅50×長さ100×厚さ0.3cm **L100 12,100円** 税抜11,000円
- ※L80-L100には穴開きタイプのLH80とLH100がございます(価格はL80-L100と同じです)
- 材質/ゴム、セシオン ■日本製
●浴槽内、洗い場のすべり止めマット
●マイナスイオンと遠赤外線を生成、消臭・抗菌作用のあるセシオン配合、癒しと岩盤浴効果も期待。

③トライタッチ防カビプラス(ハローキティ)

マットと床との段差がなめらかな、全周バリアフリーカットで、つまずきにくい



●ウエルファン

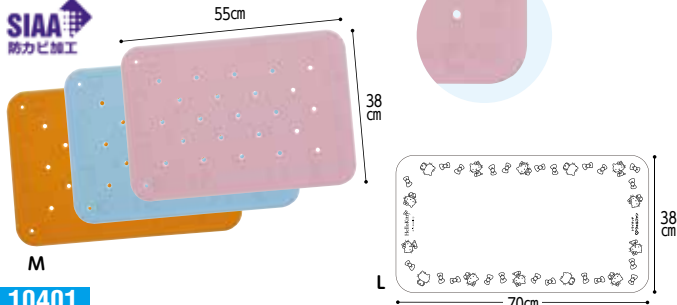

10401

- 幅38×長さ55cm **M 5,720円** 税抜5,200円
 - 幅38×長さ70cm **L 6,050円** 税抜5,500円
- 重量/約1.2kg ■重量/約1.4kg
■カラー/ピンク、ブルー、オレンジ ■材質/合成ゴム
■日本製 ©2025 SANRIO CO.,LTD. APPROVAL NO.L662258

④ダイヤタッチハイ

お風呂の底に沈めても色鮮やかで見つけやすい引き上げやすい



●シンエイテクノ

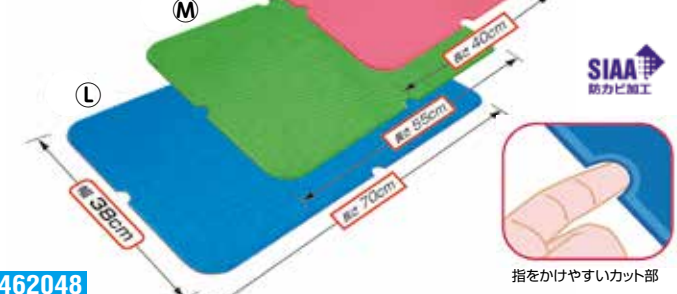

462048

- 幅38×長さ40×厚さ0.3cm **S 4,620円** 税抜4,200円
 - 幅38×長さ55×厚さ0.3cm **M 5,940円** 税抜5,400円
 - 幅38×長さ70×厚さ0.3cm **L 6,380円** 税抜5,800円
- サイズ/幅38×長さ40×厚さ0.3cm ■サイズ/幅38×長さ55×厚さ0.3cm ■サイズ/幅38×長さ70×厚さ0.3cm
■カラー/ライムグリーン、アクアブルー、コーラルピンク
■材質/ゴム(防カビ加工) ■日本製

⑤ダイヤミニマット

マイナスイオンでリフレッシュ



●シンエイテクノ

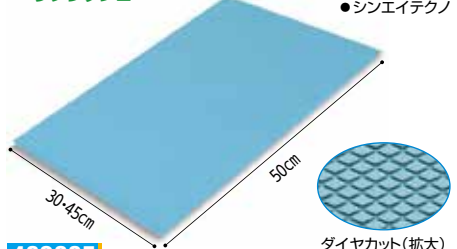

462005

- 30cm×50cm **3,740円** 税抜3,400円
 - 45cm×50cm **5,060円** 税抜4,600円
- ※穴開きタイプもございます
■材質/ゴム、セシオン ■日本製
●浴室、浴槽内、トイレ、脱衣場及びベッドからの立ち上がりすべり止めマット。
●すべりにくく安心して立ち上がることが出来ます。

⑥ダイヤばら

やさしいバラの花柄ですべり止め

ヒモ通し穴



●シンエイテクノ

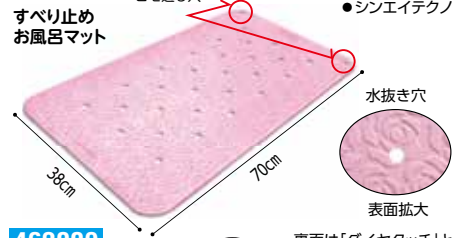

462009

- 38×70×0.3cm **6,380円** 税抜5,800円
- 材質/ゴム、セシオン ■日本製
●28個の水抜き穴と引き上げ用ヒモ付。
●手指の力が弱くても沈めやすく引上げやすい。
●マイナスイオンと遠赤外線を生成、消臭・抗菌作用のあるセシオン配合、癒しと岩盤浴効果も期待。

⑦滑り止めバスマット

洗濯機で洗えてお手入れも簡単 吸盤でしっかり固定し、安全快適



●ジャパンインターナショナル コマース



468003

- S:35×55cm **3,300円** 税抜3,000円
 - M:35×70cm **4,400円** 税抜4,000円
 - L:35×90cm **5,500円** 税抜5,000円
 - XL:55×80cm **5,940円** 税抜5,400円
- カラー:ピンク、ブルー、ホワイト
■素材/ポリ塩化ビニール(耐熱温度73℃)
●洗濯機で洗えて衛生的。(ネット使用)
※表面の仕様が変更になる場合があります。



固定できる吸盤式 洗い場にも使用可

①安寿 おく楽ぴったりマット

あらゆる浴槽へ隙間なく敷けるぴったりマット

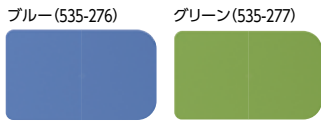
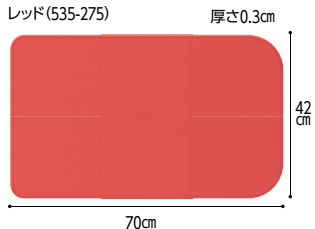

402703 8,800円 税抜8,000円

重量/約1.6kg 材質/合成ゴム
マットは縦横にカット可能。



●どんな浴槽にも隙間なく敷けるぴったりマット
片面のカーブが大きい形状なので、底面カーブの大きい浴槽でも小さい浴槽でも、隅までぴったり寄せて敷けて、踏み込み安心。

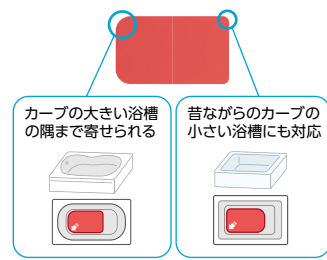

在

②安寿 おく楽 すべり止めマットKP

すべり止め機能が長く続くすべり止めマット

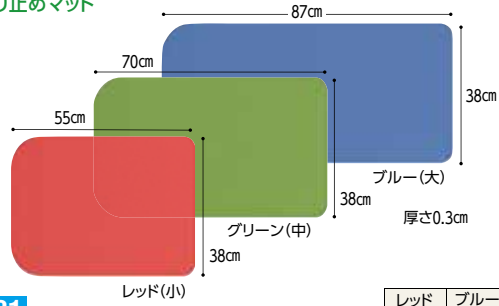

403221

小 6,050円 中 6,600円 大 7,700円

税抜5,500円 税抜6,000円 税抜7,000円

材質/エラストマー樹脂
●金平糖模様の裏面シボでグリップ性アップ
●浴槽に隙間なく寄せられるマット角R形状

在



NEW

③安寿 吸着すべり止めマット

吸盤タイプで横ずれ防止

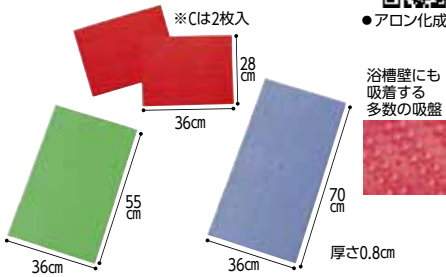

	レッド	ブルー	グリーン	重量	申込番号
C	535128	535127	535129	0.2kg	3205
S	535448	535447	535449	0.4kg	4130
M	535458	535457	535459	0.6kg	4131

C 6,380円 S 6,930円 M 8,030円

税抜5,800円 税抜6,300円 税抜7,300円

材質/エラストマー樹脂



●アロン化成



在

④すべり止めマット ユクリア

ステンレス浴槽でも使えるマット



451544

M 6,600円 L 6,930円

税抜6,000円 税抜6,300円

重量/M:約800g、L:約1kg カラー/オレンジ、ブルー、ブラウン
材質/合成ゴム
M/オレンジ:PN-L10201D、ブルー:PN-L10201A、ブラウン:PN-L10201BR
L/オレンジ:PN-L10202D、ブルー:PN-L10202A、ブラウン:PN-L10202BR

在



●パナソニック

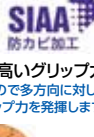

⑤オーバルリンク マットタイプ

表面に無数にあるオーバルリンクが驚異的なすべり防止効果を発揮

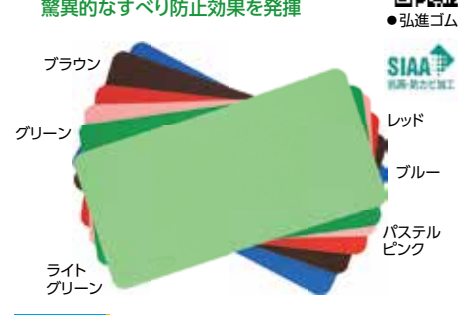

938001

M 6,160円 L 6,490円

税抜5,600円 税抜5,900円

サイズ/ M (38×55×0.2cm)、L (38×70×0.2cm)
●天然ゴム/SBR抗菌・防カビ加工

在



●弘進ゴム

⑥バスらぎ シリコンマット

人にやさしく、長く使えるシリコン素材

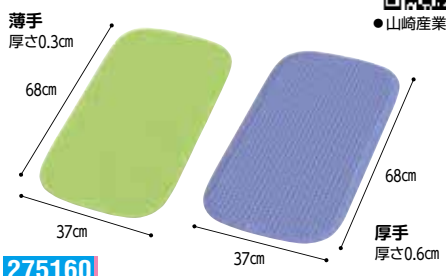

275160

薄手(グリーン) 6,600円 厚手(ブルー) 10,780円

税抜6,000円 税抜9,800円

重量/0.7kg 重量/1.2kg
材質/シリコン(抗菌材配合)
●持ち運びしやすい軽量設計。
●クッション性に優れたマット。
※ステンレス製浴槽ではご使用をお控えください。

在



●山崎産業

⑦すべり止めマットV

石鹸や入浴剤が付着しても滑りにくい

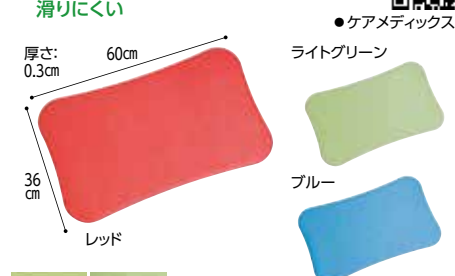

543521 7,150円

重量/約900g 税抜6,500円
カラー/レッド、ブルー、ライトグリーン
材質/合成ゴム (EPDM)

在



●ケアメディックス



「Vパターン」の特殊形状により、ステンレスはもちろん、木製・FRP・人工大理石・ホーロー・タイル等、幅広い材質に対応しています。

⑧浴室内バスマット(YM001)

吸盤でしっかり吸着

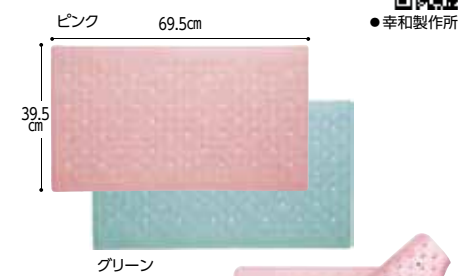

306124

3,960円

税抜3,600円

重量/0.7kg 材質/天然ゴム

在



●幸和製作所

⑨お風呂洗い場マット

薄くて、ズレにくい



499046 8,470円 税抜7,700円

サイズ/90cm×60cm
材質/表面:SBR、芯材:ポリエステル・綿・レーヨン
●耐熱温度60℃ ●台湾製
●薄くてつまずにくく、すべりにくいマットです。
※洗い場の上ですべらないか確認のうえ、お使いください。

在



●サンコー

⑩お風呂ピタットシート

ソフトでクッション性が高い接着固定式



4496

1号 3,740円 2号 4,730円

税抜3,400円 税抜4,300円

カラー/ピンク、ブルー、オレンジ、グリーン
材質/EVA発泡体、アクリル系粘着材

在



●ケアメディックス

⑪ノンスリップマット

裏面のノンスリップ加工により、ウェットな環境下でもマットがずれません



589025

8,910円

税抜8,100円

重量/約385g
材質/クロロプレンゴム、ナイロンジャージ
●保温効果に優れた3mm厚のクロロプレンゴムが衝撃を優しく吸収します。
●防水生地につき表面をドライに保ちます。多少濡れても乾きが早く衛生的です。
※凸凹がなくフラットな表面なので、すり足気味の方でも安心してご使用頂けます。

在



●레이크ス21

①ダイヤロングマット 幅50cmの長尺すべり止めマット

大きな洗いのすべり止めマット



◆シンエイテクノ

※1.2m・1.5m・2mは在庫しております。
※特注は幅50cm(固定)×2m以上で承ります。

ダイヤカット(拡大)

マットのふちを、なめらかカッティング

ブルー グリーン

50cm×1.2m 14,520円 税抜13,200円	50cm×1.5m 18,150円 税抜16,500円	50cm×2m 24,200円 税抜22,000円	50cm×3m 36,300円 税抜33,000円
50cm×4m 48,400円 税抜44,000円	50cm×5m 60,500円 税抜55,000円	50cm×10m 121,000円 税抜110,000円	50cm×20m 242,000円 税抜220,000円

■材質/ゴム ■日本製 ●水に濡れ易い廊下、脱衣場 ●プール周り (1.2、1.5、2mは **在**) **直**

②オーバルリンクロングタイプ

ご家庭や福祉施設等の
浴室内の転倒事故を防止



◆弘進ゴム

938002

L1 **30,800円**
税抜28,000円

L2 **58,850円**
税抜53,500円

L3 **84,150円**
税抜76,500円

■サイズ/
幅100cm、長さ L1:100cm L2:200cm L3:300cm、厚み0.25cm
■重量/L1:5kg L2:10kg L3:15kg ■カラー/ライトグリーン、グリーン
■材質/天然ゴム、SBR(抗菌・防カビ加工)

●施設等の広い浴槽、室内スロープでも使用可能です。
●ハサミやカッターで簡単にカットすることができます。

直

③安全歩行マット

水回りでも使えるすべり止めマット



◆カーボーイ

約90cm

長さ約10m
厚さ約0.6cm

グリーン	ブルー	グレー
ブラック	レッド	ブラウン

415101 30,800円 税抜28,000円

■重量/約30kg ■材質/PVC
■カラー/グリーン、ブルー、グレー、ブラック、レッド、ブラウン

●ハサミやカッターで簡単にカット加工することができます。
●高いグリップ性能で足元のすべり止め対策に最適です。
●メッシュ構造で透水性に優れています。 ●耐久性に優れ一時的な車両の通行でも耐えられます。

直

④バイオクッション(2m幅×1m長単位)

施工簡単、抜群の衝撃
緩衝性クッション床材

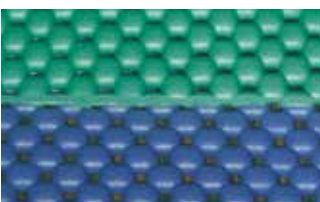

◆テクノ月星

水はけが良く滑りにくい形状

10mm
グリーン、ブルー、アースカラー、ライトブルー、ベージュ

7mm
ライトグリーン、ライトブルー、ベージュ



厚さ10mm **3246** 厚さ7mm **3247**

36,300円 税抜33,000円 **33,440円** 税抜30,400円

特注可能
幅1m、2m
長さ50cm単位(最長10m)

直

⑤安全スノコマット

割れにくく、
好きなサイズに
カットできる。



◆カーボーイ

90cm

長さ4m
厚さ1.2cm

ブルー	ベージュ
-----	------

415107 58,300円 税抜53,000円

■重量/24.8kg ■材質/PVC
■カラー/ブルー、ベージュ

●通気性、水切れが良いので水がかかるところや湿気が多いところに。
●柔軟性のある素材なので割れにくい。好きなサイズにカットできます。
●玄関や脱衣所、浴室などに。

直

⑥コイル歩行マット

厚みがありクッション性に優れている。



◆カーボーイ

120cm

長さ6m
厚さ1.3cm

グリーン	ネイビー
ブラウン	レッド

415104 41,800円 税抜38,000円

■重量/27.4kg ■材質/PVC
■カラー/グリーン、レッド、ブラウン、ネイビー

●表面はコイル状のため厚みがありクッション性があります。
●裏地は強力なすべり止めシート付です。
●カッター、ハサミで好きな長さ、サイズにカットできます。

直

⑦wells シャワー温浴システム

入浴移動が困難な方へ浴用イスに座ったままで
温まることが可能



◆積水ホームテクノ

450311
ケーブル付き(HWS100)
118,800円
税抜108,000円

■TAISコード/ 00599-000019

ケーブル付き/
切替弁タイプ(HWS110)
129,800円
税抜118,000円

■TAISコード/ 00599-000020

■重量/約6kg
■耐荷重/100kg
■材質/全体・アーム:PP、
内部配管:塩化ビニール、
接続パイプ:アルミニウム

■カラー/ピンク

組要

46cm 56cm 33cm 124cm 99cm 43cm 41cm 39cm 37cm 35cm 33cm

⑧オカモト 浴槽ニュー湯つくん

簡単組み立て、簡易浴槽



◆オカモト

180cm

高さ30cm

72cm

932011 80,300円
税抜73,000円

■材質/本体:ポリウレタン、付属品:ポリ塩化ビニール
■使用目安温度/約45℃以下
■実効容量/約140ℓ ■梱包重量/6.5kg
■セット内容/浴槽本体、付属品(防水シート・排水ホース・フロアポンプ・洗髪ベルト)

■TAISコード 01941-000001

直

①介護用洗身用具 switle BODY

要介護者をベッドに寝かせたまま、簡単に洗身が可能



343101 184,800円 税抜168,000円

- サイズ/外形寸法(幅×奥行×高さ):48×23×29cm
- 重量/約5.5kg(ACアダプター、水、ソープを含まず)
- 電源/入力:AC100-240V ■TAISコード 02201-000001

●1Lの水のみで全身をシャワーを浴びるように洗身



●全身の洗身を1台で対応

●柔らかい使い心地のスポンジヘッド

専用ソープ
343102
3,300円
税抜3,000円



専用スポンジ
343103
1,320円
税抜1,200円



(専用ソープ・専用スポンジ) 在 直



●シリウス

②簡易浴槽 湯った〜りII

いつでも自宅で入浴できる在宅介護浴槽



- 安心枕 TNN-M 3214 14,080円 税抜12,800円
- 安心ネット TNN-S 3215 19,580円 税抜17,800円
- 安心枕セット TNN-MS 3216 33,660円 税抜30,600円
- 給排水セット TNN-O 3213 24,200円 税抜22,000円

さくら (キャスター付) 294,800円 税抜268,000円 ■TAISコード 00472-000035

すみれ 272,800円 税抜248,000円 ■TAISコード 00472-000035

- ホース長/2m
- 満水容量/193ℓ
- 重量/(さくら)27.5kg (すみれ)18kg

組済 介保 直



●トマト

③どこでもミラバス ポータブル

10分湯船に浸かるだけで、体を自動で洗浄



●サイエンス



962506

327,800円 税抜298,000円

- サイズ/高さ約370×幅約280×奥行約160mm(突起部約190mm)
- 重量/8.6kg(本体7kg 電源ボックス1.6kg)

- 湯船にマイクロバブルを大量に発生させて、体の肌表面、毛穴の汚れを隅々まで落としてくれます。
- 取付しないので、持ち運びができます。

AC100V 直

④ミラブルzero

新たに2つの水流を加え、バブル量増加 洗浄力UP



●サイエンス



962507

49,390円 税抜44,900円

- サイズ/高さ220mm、横110mm
- 重量/366g

■材質/ABS樹脂、ポリカーボネート (トルネードスティック) 在 直

トルネードスティック
962503
3,190円 税抜2,900円



⑤介護用洗髪槽 CARE GEAR

プロの視点で生まれた、介護を支える洗髪槽



●タナック

NEW



341506

32,780円 税抜29,800円

- サイズ/広げた状態:W69.5×D37.5×H19.5cm
- 畳んだ状態:W35×D37.5×H6cm

- 重量/0.8kg
- 材質/本体:ポリウレタンフィルム ポンプ・排水ホース:PE

- 看護技術専門家×福祉デザイン専門家がタッグ
- 患者さんの移動は最小限でOK

在

⑥洗髪シャワー(KS-115)

ポンプで湯を吸い上げる 簡易シャワー



●キョタ



831037

21,780円 税抜19,800円

- サイズ/シャワーヘッド部:幅6×奥行6×高さ12cm、ホース長さ:162cm、ポンプコード長さ:400cm
- 電源/AC100V(50/60Hz) ■ポンプ/軸流式
- シャワーヘッド/止水機能付(回転式)
- 重量/約700g ■材質/ABS樹脂 ■流量/約2ℓ/分

- 軽量・バック付で持ち運びも便利。

在

⑦オカモト 洗髪器 サッパリさん

寝たまま洗髪



●オカモト

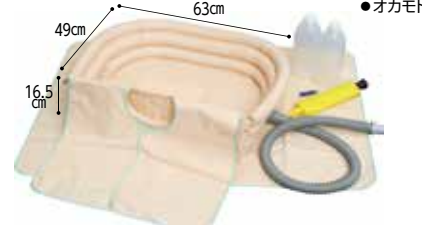

932035

25,300円 税抜23,000円

- 材質/本体:ポリウレタン(抗菌加工)、防水シート・エプロン・枕:ポリ塩化ビニール・ポリエステル
- 使用目安温度/40℃前後
- 本体実効容量/約7ℓ ■本体重量/570g
- セット/本体、付属品(防水シート・エプロン・枕・排水ホース・ハンドポンプ・エアークレンジング専用ボトル2本)
- 防水シートサイズ/95cm×65cm

直

⑧パパットケリー/ライト

ベッドの上で簡単に使える 使い捨て洗髪用具



●ワノケア



704701

770円 税抜700円

汚水袋付タイプ (WCR-A001)

704702

704円 税抜640円

汚水袋なしタイプ (WCR-B007)

在

⑨洗髪シート 颯ぱりさん(10枚入)

ベッドや布団に 寝たまま洗髪



●三恵



581103

3,817円 税抜3,470円

- サイズ/シート全体:約900×1100mm ケープ部:約900×500mm
- 吸水シート部:約900×600mm

- 材質/ケープ部:レーヨン不織布、ポリエチレン
- 吸水シート部:(表面材)ポリエステル綿状パルプ、(吸水紙)高分子吸水材、(防水材)ポリエチレン
- 吸水量/約1500cc

在

⑩シャンプーハット(6048)

伸縮性があり しっかりフィット



●大阪エンゼル



886294

1,078円 税抜980円

- 素材/EVA樹脂

●頭囲約54cm〜60cmまで広くご利用いただけます。

在

⑪ハビナース シャンプーハット

前かがみの姿勢が 困難な方におすすめ



●ピジョンタヒラ



919003

1,760円 税抜1,600円

- カラー/ページュ
- 素材/ポリエステル100%
- サイズ/頭回り調整範囲 50〜58cm位(ホック3段階)

在

①ハダピカイゴ ロング/ミニ

ゴムのチカラで水だけで洗える
介護用タオル



●ナチハマ



696003

ロング **1,540円** 税抜1,400円 ミニ **880円** 税抜800円

■カラー/ブラウン、グリーン ■サイズ/(ロング)約25×85cm (ミニ)約25×40cm
■素材/タオル地:綿100% 表面処理:合成ゴムラテックス(エポクリン®加工)
●ゴムの厚みと弾力性により、お湯に濡らして拭くだけで、力をいれなくても汚れを落とします。
●乾燥肌や敏感肌の方に最適です。
※使い始めは表面が硬くなっているため、お湯で濡らしてもみほくしてください。洗濯機・乾燥機の使用も可能です。
軽く擦るだけで汚れが落ちますので擦りすぎにご注意ください。
傷や湿疹のある部位には使用しないでください。
塩素系漂白剤のご使用はおやめください。

在

②シルクタオル (フリーシルク加工)

お子様や肌の敏感な方も
安心して使用可能



●神戸生絲



921160 **1,760円** 税抜1,600円

■サイズ/82×32cm ■素材/シルク 100%
■カラー/サックス、ラベンダー、オフホワイト、ピンク
●肌への刺激性の少ない染料を使用しています。
●古い角質や老廃物を取り除き、お肌のザラつきを防ぎます。

在

③全身つるんと消しゴムタオル

特殊樹脂加工で黒ずみ、
プツプツをきれいにオフ



●コジット



458668

990円 税抜900円

■素材/タオル:綿55%、ナイロン45%
柄部分: EVA樹脂
■サイズ/約21×90cm
●角質など気になる部位に普段通りに使うだけ。
●白金ナノコロイド配合

在

④ふわ泡ボディタオル

天然素材100%だから
ボディタオル以外でも使用可能



●トップファクトリー

NEW

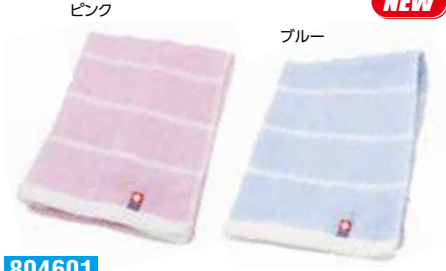

804601

877円 税抜798円

■サイズ/約34×90cm ■材質/綿100%
●空気と洗浄成分をたっぷり取り込むので、
きめ細やかなやさしい泡を作ります
●乾きが早く、速乾性に優れています

在

⑤浴用やわらかナイロン手袋

介助する方におすすめな手袋
干すのに便利なひも付き



●辻一

NEW



787718

748円 税抜680円

■サイズ/フリーサイズ タテ:20cm ヨコ:17cm
■材質/ナイロン100%
●体のすみずみ(足の指の間など)まで洗える浴用手袋

在

⑥透明肌竹炭ボディ ロングブラシ

とろけるような極細毛で
汚れスッカリ



●コジット



458619

1,848円 税抜1,680円

■材質/ハンドル:ABS樹脂、毛:ポリエステル
■重量/約130g
●背中まで届きやすいロングブラシ

在

⑦洗顔スポンジ

水だけで優しく洗える洗顔スポンジ



●ナチハマ



696004 **1,100円** 税抜1,000円

■材質/表面:綿100% 中芯:ウレタンフォーム
表面処理:合成ゴムラテックス(エポクリン®加工)
●日々のモーニングケアや入浴時に顔でも体でも
●乾燥肌や敏感肌の方に最適
※使い始めは表面が硬くなっているため、お湯で濡らしてもみほくしてください。軽く擦るだけで汚れが落ちますので擦りすぎにご注意ください。
※塩素系漂白剤使用不可

在

⑧あしゆびさ〜らピュア+

足の臭いや
水虫対策・
足元ケアの
決定版!



●ドットアンドピット



795901

3,520円 税抜3,200円

■材質/綿100% ■サイズ/78×10cm
■カラー/アイボリー系生成り
●あしゆび間の汚れを簡単に除去できます。
●持ち手がついて扱いやすい構造です。

在

⑨安寿 湯おけスタンド (535-184・187)

楽な姿勢で洗髪・洗顔



●アロン化成

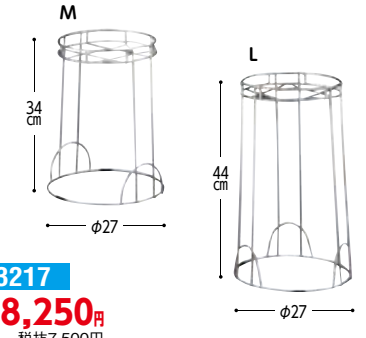

3217

M **8,250円** 税抜7,500円

L **8,800円** 税抜8,000円

在

⑩リラックス足湯

より快適な足元ゆったり設計



●イノマタ化学



136139 **1,430円** 税抜1,300円

■対応足サイズ/26cmまで
●足を入れやすい斜め構造なので、
背をもたれゆったりリラックスできます。

在

⑪ハユール フットバケツ

フタ付きで物が置ける足湯バケツ



●リッチェル



426478

1,650円 税抜1,500円

●フタは外すことができます。

在

⑫ハユール フットケアマット

指間、足裏をやさしくマッサージ



●リッチェル



426477

2,750円 税抜2,500円

■カラー/ブラウン、ピンク
■材質/熱可塑性エラストマー

在

① 抗菌バスタオル(H-070)

抗菌効果が強く、長く持続



●キヨタ



831050 **2,282円** 税抜2,075円

■素材/綿100% ■サイズ/58×120cm
■カラー/ホワイト、イエロー、オレンジ、ピンク、ブルー、グリーン

●抗菌効果が強く、長く持続する抗菌タオルです。
●ヒノキオイルマイクロカプセル加工で不快な臭いの抑制、防臭効果があるので、タオル自体は臭くなりません。

在

② バスタオルミニ

コットン100%で耐久性の強いショートパイル



●フィティ・ヴィジョナリー



635502 **2,178円** 税抜1,980円

■素材/綿100% ■サイズ/80×150cm
■カラー/ベージュ、キャメル、ブラウン

●パイルが短めなので、耐久性が強く毛羽立ちにくいタイプです。

③ バスタオル卒業宣言

タオルサイズで驚きの吸収力。大きなバスタオルから卒業



●ケアファッション



キャンパスブルー
サクラピンク
シナモン
エメラルドグリーン
ピスタチオグリーン
パールグレー

247351 **1,540円** 税抜1,400円

■素材/綿100%
■サイズ/33×100cm

●一般的なタオルと比べて6倍以上の吸収力。

在

④ カラータオル

柔かい風合いの国産タオル



●永橋染織



136137 **2,420円** 税抜2,200円

※同色12枚入になります。

■素材/綿100% ■サイズ/34×83cm ■日本製
■カラー/ホワイト、ピンク、ブルー、グリーン、イエロー

●高吸水タオルなので、この1枚でバスタオルの代わりとして使えます。

在

⑤ フェイスタオル(5枚組)カラー

枚数を揃えておきたいタオルのお買い得セット



●ケアファッション



244627 **968円** 税抜880円

■素材/綿100% ■サイズ/34×80cm
■カラー/ブルー、ピンク、白、イエロー、グリーン

在

⑥ カラッと部屋干し優等生フェイスタオル

今治タオルブランド、ガーゼとタオル地でよく吸い乾く



●メルケット

NEW



783305 **2,178円** 税抜1,980円

■素材/綿100%
■サイズ/34×80cm

●部屋干しで約1時間で乾く! 外に干せない時期も衛生的

在

⑦ やまと木綿 空ごこちタオル

高吸水でのび〜る! タオルです



●辻一



若苗 浅紫 乙女 麴

787717 **1,580円** 税抜1,436円

■材質/綿、ポリエステル、ポリウレタン
■サイズ/約34×80cm

●伸びる素材で、頭に巻いたり、背中を拭きやすいです

在

⑧ ユニバーサル シャワーフック

従来のシャワーフックに差し込むだけ



●増田樹脂化学工業

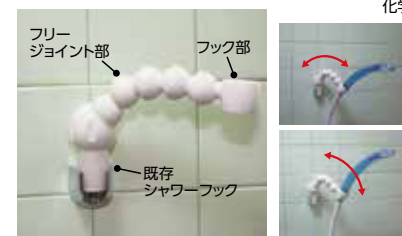

ホワイト

743501 **2,860円** 税抜2,600円

■材質/ABS樹脂、POM樹脂、エラストマー樹脂
●シャワーの角度、方向を自由に変えられます。フリージョイント部(ボール)が自由に動いて固定できるため介護者の両手がフリーになります。
●壁とシャワーヘッドの距離が出るため、シャワーキャリー等での入浴時に大変便利です。
●他カラーもあります。

在

⑨ マイナスイオンドライヤー

約480gの軽量タイプ



●KOIZUMI



915399 **3,850円** 税抜3,500円

■カラー/ブルー、ホワイト
■重量/約480g
●パワーアップノズルで風速・風圧アップ
AC100V

在

⑩ タングルティーザー

すべての髪に寄り添い、あなたの輝く毎日を応援



●ダイワ商事



サロンエリート **315101** **3,190円** 税抜2,900円

■重量/90g
■材質/熱可塑性ポリエーテルエステルエラストマー

ザ・アルティメットディタングラーPro **315102** **3,850円** 税抜3,500円

■重量/90g

アルティメット **315103** **3,740円** 税抜3,400円

■重量/140g

⑪ エミット スカルプブラシ PATRA

頭皮の歯ブラシ



●エミット



237502 **5,940円** 税抜5,400円

■材質/スカルプブラシ:ABS樹脂(グリップ)、ナイロン(ピン) 専用スタンド:ポリカーボネイト
■重量/スカルプブラシ:77g 専用スタンド:52g
●シャンプーの時に使用してもらおうブラシです。
●指で取り切れない毛穴汚れをブラシでとることで、臭いの原因がなくなるので臭い軽減52%(第三者機関調べ)

在

① 特浴用アクションパッド

介助者の負担を軽減! 身体を優しく支えるパッド!

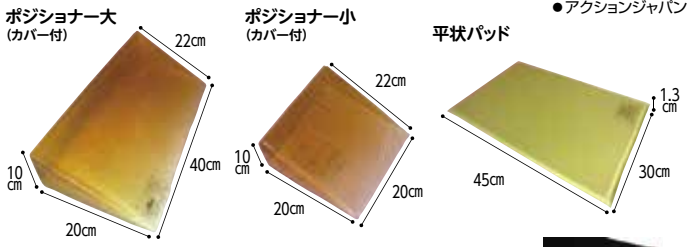

663525
 ポジショナー大 (#40690) **48,400円** 税抜44,000円
 重量 / 4.7kg

663526
 ポジショナー小 (#40691) **37,400円** 税抜34,000円
 重量 / 2.4kg

663527
 平状パッド (#40692) **21,450円** 税抜19,500円
 重量 / 1.9kg

■カバー / ポリエステル (平状パッドはカバーなし) ■中材 / アクトンドライポリマー

② 入浴サポートクッションⅡ

お風呂で便利な沈むクッション。広範囲のメッシュ素材で、使用後の水抜けが早い

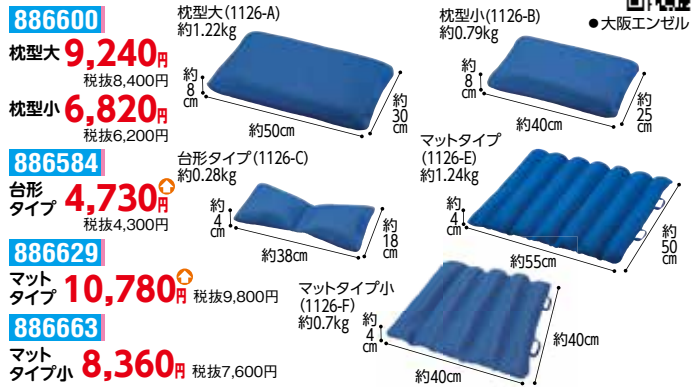

886600
 枕型大 (1126-A) **9,240円** 税抜8,400円
 枕型小 (1126-B) **6,820円** 税抜6,200円

886584
 台形タイプ (1126-C) **4,730円** 税抜4,300円

886629
 マットタイプ (1126-E) **10,780円** 税抜9,800円

886663
 マットタイプ小 (1126-F) **8,360円** 税抜7,600円

■カラー / ブルー ■素材 / 側地表面: ポリエステル100% (立体メッシュ防カビ加工)、側地裏面: ポリエステル100% (メッシュ)、中身: ポリエチレン (自沈抗菌ビーズ)

③ 浴そう 座ぶとん (FR501)

浴槽内のお尻の痛さを軽減、正座入浴に最適



268101
13,200円 税抜12,000円

■重量 / 約1130g
 ■材質 / 本体クッション: ポリエーテル、ポリエステル
 カバー・裏面すべり止めシート: 塩化ビニール

268103 すべり止めカバー 3,300円 (税抜)
268107 使い捨て不織布カバー 1,000円 (税抜)

④ テイコブ 楽々 入浴用介助ベルト

介助者の足腰の負担を軽減するソフトなクッション素材の介助ベルト



306371
10,450円 税抜9,500円

■適用胴囲サイズ / 約60~110cm 幅 / 約10cm
 ■最大使用者体重 / 100kg
 ■TAISコード 00030-000101

●ソフトでつかみやすい縦・横の持ち手。
 ●クッション入りで腰への負担軽減。
 ●介助者に装着します。

⑤ テイコブ X型入浴用介助ベルト (M)

両足と腰のしっかり固定



306372
15,620円 税抜14,200円

■適用胴囲サイズ / 約80~100cm 適用大腿囲サイズ / 約50~65cm
 ■最大使用者体重 / 80kg
 ■TAISコード 00030-000102

●つかみやすい縦・横の持ち手。

⑥ 新・入浴用キャリアベルト (000-7116・7117・7118)

入浴をサポートする介助ベルト



367138
11,880円 税抜10,800円

■適用ウエスト周囲 / S 50~70cm、M 60~100cm、L 80~120cm
 ■TAISコード (S・M・L) 01109-000001

●本体肌面: ウレタンパット
 ●入浴介助時の持ち手として。
 ●肌に優しく水に濡れても滑りにくい。

⑦ リフティタミ (入浴用介助ベルト)

背面、臀部、膝を安定支持し、介助時に負担なく起立・移乗させることが可能



505309
49,500円 税抜45,000円

■重量 / 0.7kg ■膝ベルト部 / 縦14×横114cm (紐長75cm)
 ■材質 / 豊部: ポリプロピレン、ソフトボード、ポリエチレン、ゴム
 その他: ポリエステル100%、プラスチックバックル

■TAISコード 01652-000007
 ●必ず膝ベルト部を同時にご使用ください。

⑧ デイエール ケアミュール

介護者の足を護るサンダル



509408
2,530円 税抜2,300円

■サイズ / M (約22~25cm)、L (約25~28cm)
 ■カラー / ホワイト ■重量 / Mサイズ: 約209g、Lサイズ: 約298g
 ■素材 / EVA樹脂

●濡れた面を捉える形状の特殊ソールですべりにくい。

⑨ PitattoⅢ サンダル

入浴介助に最適



253039
5,280円 税抜4,800円

■サイズ / S (22.5~24)、M (24.5~26)、L (26.5~28)
 ■カラー / ホワイト ■重量 / 210g (片足Mサイズ)
 ■靴底素材 / ゴム底 (ハイパー V) (合成ゴム)

●つま先を覆う事で、ストレッチャー・車いすの車輪からつま先を守ります。

⑩ ワークサンダル

入浴介護や室内で滑りにくいサンダル



192075
3,960円 税抜3,600円

■サイズ / 23.0~27.0 (1.0cmきざみ)
 ■重量 (25cm片足) / 260g
 ■素材 / 甲: EVA、底: ゴム底 (耐油性)

●耐滑試験 (JIS8101:2006) 性能基準クリアした底材。
 ●つま先は水滴の侵入を防ぎ、サイドホールで通気性確保。

⑪ 楽びたサンダル / LS-3

軽くて、強く、疲れにくい



226019
2,420円 税抜2,200円

■サイズ / 5号 (22.5~23)、6号 (23.5~24)、7号 (24.5~25)、8号 (25.5~26)、9号 (26.5~27)

■素材 / EVA
 ●足の健康を考慮したコンフォート構造で快適な歩行と履き心地。

①入浴ケアか〜るいエプロンII(6018)

軽くてかさばりません
886520
M 5,280円
L 5,720円
LL 6,160円
大阪エンゼル
ターコイズブルー

②入浴介助エプロン(ひとタイプ)(6013)

二重巻のひもでしっかり装着
886261
M 7,150円
L 7,810円
LL 8,580円
大阪エンゼル
ピンク ホワイト サックス クリーム

③ウィズエール 入浴介助エプロン

表面は防水で安心です
136269
M 4,620円
L 4,840円
LL 5,060円
川本産業

④入浴介護用エプロン

抗菌防臭加工で水回りでも清潔
674004
M 6,490円
L 6,930円
LL 8,580円
フットマーク
ブルー グリーン

⑤パツとつけられる入浴介護エプロン

軽くて動きやすく着脱が簡単
192003
4,400円
カラー/バナナ、ピーチ
フットマーク

⑥軽やか介助用エプロン

肩への負担が少なく、脱ぎ着がしやすい防水エプロン
919069
7,700円
カラー/ (男性用)グリーン (女性用)ピンク
ビジョンタヒラ

⑦業務用バスマット「乾度良好」Ag+

吸水・速乾機能に加え Ag+ (銀イオン) の抗菌機能
300630
50x80cm 6,600円
60x90cm 8,800円
オカ

⑧水だけで汚れを落とすバスマシン

ゴムのチカラでお風呂掃除。時短と節水にこのブラシ
696005
1,650円
アイボリー グレー
ナチハマ

⑨パワーバイオ お風呂のカビきれい

お風呂の天井に貼るだけで防カビ!
458529
1,078円
材質/ 中身:珪藻土、微生物(バチルス菌属)
ケース:ポリプロピレン

⑩ウルトラハードクリーナー

手強い汚れを根本解決する超強力洗剤シリーズ!
891301
1,518円
バス用防カビプラス

⑪乳酸クリーナー 水あかグッバイ 500ml

乳酸+リンゴ酸で お風呂まわりの水あかを落とす!
729232
1,100円
アーネスト



⑫乳酸クリーナー カビグッバイ 500ml

乳酸パワーで落とす 人にやさしいクリーナー
729233
1,100円
アーネスト

①水のいらない
泡なしシャンプー
ウェット手袋

水を使わずに洗髪でき、
タオルでの拭取りが不要

●四国紙販売

704505 305円 税抜278円



■入数/2枚 ■サイズ/約25×25cm
■素材/表:レーヨン・ポリプロピレン
裏:ポリプロピレン
■香料/フルーティーフローラルの香り
●メントール成分で爽快感を得られ、
みかんエキスで保湿効果が高いです。

在

②ふくだけ簡単
シャンプーナップ

髪に汚れも
拭きだけでOK

●ピジョンタヒラ

682300 550円 税抜500円



■サイズ/20cm×23cm
■袋/30枚入
●水を使わず、拭きとりも不要なシャンプー用
ウェットティッシュです。
●ほのかなシトラスの香り。

在

③ドライシャワーシート
リフレッシュサボン

洗い流し不要
シャンプー
(髪・頭皮・体用)

●スキューズミー

362103 660円 税抜600円



■袋/20枚入 ■香り/リフレッシュサボンの香り
●髪や体のベタつき・ニオイ・かゆみが気にな
るときに、サッと拭き取るだけでひんやり
爽快、シャワー後のようなサラサラに

在

④お湯のいらない
泡シャンプー

入浴できない時も
髪と頭皮スッキリ

●ピジョンタヒラ

682427 1,100円 税抜1,000円



■容量/200ml
■香り/フローラルの香り
●コンディショニング成分
配合で髪がきしみません。

泡 弱酸性 在

⑤100年快適生活
水のいらない
ドライシャンプー

入浴できない時や災害時に
役立つドライシャンプー

●マックス

408528 1,100円 税抜1,000円

■容量/200ml
■香り/ハーブ&フォレストの香り
●速乾性のあるスプレータイプです。
●柿渋エキス配合で頭の気になるニオイも
スッキリ

在

⑥ドライシャンプー
クラシックコットン

洗い流し不要の
シャンプー。
さらふわ髪に

●スキューズミー



362102 1,320円 税抜1,200円



■使用回数/25回
■香り/
クラシックコットンの香り
■内容量/80g
●皮脂吸収パウダーを配合、
頭皮のベタつきをリセット。
●かゆみ抑制成分配合。

在

⑦清拭料

お湯に溶かすだけで
かんたんに洗浄、保湿
洗い流しも不要

●ピジョンタヒラ

さっぱりタイプ 4654 1,980円 税抜1,800円

しっとりタイプ 836010 2,475円 税抜2,250円



■容量/1L
■香り/さっぱりタイプ:グリーンフローラルの香り
しっとりタイプ:ウディフローラルの香り
●フラボノイド含有植物成分(保湿成分)、
植物性保湿成分配合。
●約200回分。 ●お肌と同じ弱酸性。

在

⑧うるおうからだふき
液体タイプ

かさつきがちなお肌を
すべすべに保つ

●ピジョンタヒラ

682429 1,210円 税抜1,100円



■容量/400ml
■香り/
ウディフローラルの香り
●お湯にとかしてふくだけ、すすぎ不要。
●約80回分。 ●植物性保湿成分配合

弱酸性 在

⑨さっぱりからだふき
液体タイプ

お肌をさっぱり
さわやかに保つ

●ピジョンタヒラ

682428 1,210円 税抜1,100円



■容量/400ml
■香り/
グリーンフローラルの香り
●お湯にとかしてふくだけ、すすぎ不要。
●弱酸性です。 ●約80回分。
●植物性保湿成分配合

弱酸性 在

⑩泡でさっぱりからだふき

泡だからすぐに使える

●ピジョンタヒラ

682430 500ml 1,320円 税抜1,200円

682478 400ml(詰替用) 880円 税抜800円



■香り/グリーンフローラルの香り
●ふきなおし、すすぎ不要。
●約100回分(詰替用約80回分)
●植物性保湿成分配合

泡 弱酸性 在

⑪アラ!ドライナリング

お湯のいらない全身清拭料

●フェニックス

902053 550ml 1,320円 税抜1,200円

4L 4,950円 税抜4,500円



■香り/オレンジ精油の香り
■成分/オーガニックココナッツオイル、
グリチルリチン酸2K(甘草由来)
●拭きただけでお風呂に入ったようなさっぱり感。
●汗、皮脂、ニオイも泡でスッキリ。

泡 全身タイプ 弱酸性 在

⑫100年快適生活
柿渋エキス配合
清拭料泡タイプ

入浴できない時の
簡単ケア

●マックス

408531 968円 税抜880円



■容量/480ml
●ふくだけでお肌の汚れと
ニオイをスッキリ落とします。

泡 全身タイプ 弱酸性 在

⑬ケアハートウルオーニ
全身清拭フォーム
泡タイプ

泡でやさしく
ふきとるだけで、
全身すっきり

●玉川衛材

218078 1,210円 税抜1,100円

■容量/500ml
●髪・頭皮にもからだにも使えて、
全身きれいになる。さわやかなレモンの香り。

泡 全身タイプ 在

⑭上がり湯
アミノローション

上がり湯に、お風呂に、
清拭に

●サラヤ



975468 1,232円 税抜1,120円



■容量/500ml
●やさしい「さくらの香り」。どなたにも愛される
さくらの香りが、豊かなバスタイムを演出します。

全身タイプ 在

⑮アレルジーナ
抗ヒスタミン成分配合
泡ボディソープ

ムスカム肌
お悩みの方へ

●マックス

450ml(本体) 408526 877円 税抜798円

400ml(詰替) 408527 657円 税抜598円



■有効成分/ジフェンヒドラミン塩酸塩、
イソプロピルメチルフェノール
●抗ヒスタミン成分ジフェンヒドラミン塩酸塩配合

泡 無香料 在

⑯アラ!弱酸性
ボディソープ

植物由来の保湿成分で、
お肌の潤いを
守りながら洗浄!

●フェニックス

902006 1,650円 税抜1,500円

1000ml(ボトル) 1L詰替 1,100円 税抜1,000円

■香り/シトラスフローラルの香り
●エコを意識した、つぶせる減容容器。

弱酸性 在

①カウブランド ツナグケア

泡切れ良く、洗い場に泡がたまりにくいから滑りにくい



顔も洗える リンスイン ボディソープ シャンプー 175701 175702 1,320円

②アラ薬用ナリシグマイルドEX

ニオイの元となる雑菌を洗い流し不快臭を抑える全身洗淨料



1000ml 902045 1,650円 18L 902046 17,600円

③ソフィール 全身シャンプー

うるおい成分植物性セラミド(グルコシルセラミド)配合の全身シャンプー



852062 4,840円

④Dear viridian 全身洗淨料

うるおいを与えて、肌の状態を整える



260108 15,510円

⑤あたまとからだの全身あわシャンプー

しっとりうるおう、ふんわり泡の贅沢ケア



794066 1,650円 4L 3,300円

⑥うるおいの木 泡の全身シャンプー

保湿成分ピジョン ディープモイスチャー配合



682477 17,160円

⑦トータルフォーム (全身洗淨料)

敏感肌用で頭+顔+体をトータルに洗えます



388102 16,500円

⑧Dear navy ボディソープ シャンプー コンディショナー

深海・深水・南国をイメージ トロピカルティーの香り



260101 260102 260103 8,921円

⑨椿ボディソープ・リンスインシャンプー

椿オイルでしっとり



408001 408029 10,175円

⑩クリアスクリット

さっぱりとした洗心地、爽やかな洗い上がり



408011 408012 8,261円

⑪季の滴 シャンプー コンディショナー リンスインシャンプー ボディーソープ

フローラルの香りで快適なバスタイムを



109152 109154 109153 109155 7,920円

⑫ハビナス ボディソープ ハビナスリンスインシャンプー

おだやかな洗浄力で、泡切れがスピーディーで、すすぎも簡単



682002 682003 5,830円

⑬レオナイス

植物由来の洗浄成分と6種の植物エキス配合



852032 852030 2,838円 6,930円

⑭うるおいの木 ボディーソープ・リンスインシャンプー・全身シャンプー

保湿成分ピジョンディープモイスチャー配合



682282 682283 682310 16,280円

⑮Dear viridian ボディソープ シャンプー コンディショナー

森林浴・源流地・神秘的イメージでさわやかな風合



260104 260105 260106 10,901円

① コラリッチ EX ブライトニングリフトジェル

年齢肌の悩み、諦めない。ハリ×弾力、これ一つ塗るだけ



●キューサイ

NEW



1コラリッチジェルシリーズ突破!
販売実績
3,000万
突破!

※コラリッチジェルシリーズ
2023年11月末時点販売数
キューサイ調べ



510521

55g(約1か月分)

6,317円 税抜5,743円

■種類/化粧品

- 簡単♪短時♪9つの機能を持つオールインワンジェル
- 肌にハリ・ツヤを与え、肌荒れを防ぎ、乾燥小じわの目立たないキメの整った状態に導く。

28g(約2週間分)

3,470円 税抜3,155円

■種類/化粧品

② コラリッチEX プレミアムリフトジェル

コラリッチ史上最高峰
オールインワンジェル



●キューサイ

NEW



510522

55g(約1か月分)

6,822円 税抜6,202円

■種類/化粧品

- ハリを与える美容成分がコラリッチジェル内で最多配合
- ワンランク上のハリ・ツヤに満ちた肌を叶えます。

28g(約2週間分)

3,830円 税抜3,482円

■種類/化粧品

③ コラリッチ リンクルホワイトジェル

これ1つでシワ改善・シミ予防・肌荒れ防止が叶う!



●キューサイ

NEW



510523

55g(約1か月分)

6,317円 税抜5,743円

■種類/化粧品

- メラニンの生成を抑え、しみ、そばかすを防ぐ。シワを改善する。肌荒れを防止する。
- 有効成分:ナイアシアンアミド、トランスキサム酸、グリチルリチン酸ジカルウム

28g(約2週間分)

3,470円 税抜3,155円

■種類/化粧品

④ コラリッチ エクストラリッチ ローション

うるおいめぐるハリ肌へエイジングケア化粧水



●キューサイ



510512

4,235円 税抜3,850円

■内容量/120ml(約1か月分) ■種類/化粧品

- 【コラリッチジェル前にオススメ】
- 良質な水分を与え、コラリッチジェルの浸透をアップ。
- 500円玉大を手のひらに取り、顔全体になじませます。

⑤ コラリッチ フェイスシート

美容液たっぷりのビタミンC※パック ※製品の酸化防止剤



●キューサイ



510524

2,619円 税抜2,381円

■内容量/17ml×5枚

- 【コラリッチジェル後にオススメ】
- 天然ミネラル成分たっぷりの温泉水と、うるおいを閉じ込めるヒアルロン酸でふくらとハリのあるお肌へ導きます。

⑥ コラリッチ 導入美容液

ひとりで美容成分の「浸透力」をさらに高める



●キューサイ



510553

3,352円 税抜3,048円

■内容量/50ml(約1か月分) ■種類/化粧品

- 【コラリッチジェル前にオススメ】
- 肌を柔らかくほぐして、うるおいスイッチオン
- 2~3プッシュ分を手に取り、顔全体になじませます。

⑦ コラリッチ ヒアルロン酸 原液美容液

特に気になる乾燥ゾーンにうるおいペールを



●キューサイ



510518

3,688円 税抜3,353円

■内容量/35ml(約2か月分) ■種類/化粧品

- 【コラリッチジェル後にオススメ】
- ヒアルロン酸がペールとなり、柔らかく触り心地の良いお肌へと導く。
- 1~2プッシュ分を顔全体になじませます。

⑧ コラリッチ UVモイストバリア

国内最高レベルの紫外線カット力の日焼け止め



●キューサイ



510517

3,137円 税抜2,852円

■内容量/50g ■種類/化粧品

- 【コラリッチジェル後にオススメ】
- 美容液成分たっぷり約82%配合でうるおう。
- 顔に塗っても白浮きしない&洗い流しも簡単。

⑨ モモテ 泡化粧水

きめ細かな泡でうるおいが浸透する泡化粧水



●ナリス化粧品



816602

2,750円 税抜2,500円

■内容量/300ml

- 泡が垂れずに、すとなじみます
- みずみずしくうるおい、しっとり透明感のある肌に

⑩ モモテ 乳液

マッサージもできるなめらかな使用感の乳液



●ナリス化粧品



816603

2,750円 税抜2,500円

■内容量/200ml

- なめらかにのびて、ピタッと密着
- しっとりもちもちな柔らか肌に

⑪ モモテ オールインワンジェル

みずみずしくも濃厚なオールインワンジェル



●ナリス化粧品



816604

3,300円 税抜3,000円

■内容量/90g

- パカッと開くキャップで使いやすい
- 1品8役! これだけでスキンケアが完了!
- うるおい続くジェルクリームで、ふっくら柔らかな肌

⑫ HITO-KAN プレミアム オールインワンジェル

ヒト幹細胞培養液配合、毎日のスキンケアもこれ1本でOK



●StayFree



108312

1,408円 税抜1,280円

■内容量/270g

- 1本で5役(化粧水・乳液・美容液・クリーム・パック)、大容量オールインワンジェル。

⑬ HITO-KAN プレミアム フェイスマスク

ヒト幹細胞培養液配合、10分間のご褒美



●StayFree



108310

1,628円 税抜1,480円

■内容量/30枚

- 美容液400ml、取り出しやすいBOX型シートマスク。

⑭ HITO-KAN プレミアムアイシート

ヒト幹細胞培養液配合で目もとから立て直す集中パック



●StayFree



108311

1,078円 税抜980円

■内容量/60枚

- 浸透力の高い美容成分配合、目もとに10分間貼って集中ケア。

⑮ ハビナス 保湿全身ローション

保湿しながら香りさわやか



●ビジョンタヒラ



300g

682539

1,210円 税抜1,100円

弱酸性

- べたつかずさらさらとした乳液タイプ
- 天然保湿成分配合
- 無添加(パラベン・アルコール・着色料)

① ナチュレルSPゲルクリームPLUS

上質なお水に「温泉水+美容成分20種類」を配合したオールインワンゲル

●日本健康美容開発



162101 150g 3,080円... 162104 エコツインセット 550g×2 13,200円

●パッチテスト・スティンギングテストもクリア... ●フェイスクアだけでなく、手荒れやかかと等全身の保湿ケアや日焼け後のお手入れにもご使用ください。

在

② ケアハート ウルオーニ撥水クリーム

おむつかぶれ・手荒れ対策に

●玉川衛材



218030 160g 2,640円

●タマネギ根エキス配合で、お肌に潤いを与え、すこやかに整えます。【介護される人へ】おむつかぶれ対策に。【介護する人へ】水仕事による手荒れ対策に、介護する人のハンドケアに。

在

③ ウルオーニ 保湿ローション

お肌と同じ弱酸性

●玉川衛材



218012 300ml 1,485円... 218040 詰替え 250ml 1,100円

●介護する人、される人双方をケアする保湿ローションです。●保湿成分タマネギ根エキス配合。

在

④ カウブランド ツナグケア 保湿ローション (顔・からだ用)

乾燥肌になじみやすいべたつかないでしっとり潤う

●牛乳石鹸共進社



175703 500ml 1,320円

●香り/クラシックソープの香り

在

⑤ アラ! 馬油ボディミルク

ラベンダーの香りがする保湿成分配合のボディミルク

●フェニックス



902015 200ml 1,100円

■成分/グリチルリチン酸2K(甘草由来)、馬油

在

⑥ 艶馬油 ボディミルクリッチ

たっぷり500ml 肌の乾燥を防ぎ潤いを与えます

●シンエイ



608303 500ml 1,518円

●安心・安全の国産馬油を使用。確かな美力。●外部刺激から肌を守ります。

在

⑦ ユースキン ビタミン系クリームで手荒れを治す

指定医薬部外品

●ユースキン製薬



175507 180g 1,540円... 175508 180g 1,210円

■有効成分/トコフェロール酢酸エステル、グリチルリチン酸、dl-カンフル、グリセリン ●ひび・あかぎれを治し、うるおいのある健康な肌に導きます。●使いやすいポンプタイプ。大容量で全身に。みんなでも使えて衛生的。●販売名:ユースキンAa

在

⑧ H・L・S 乾燥肌用 ボディケアクリーム

肌に油分と潤いを与える全身保湿クリーム

●ローヤル化工



600002 770円 税抜700円

■内容量/230g ■成分/水、セタノール、ミネラルオイル 他 ●通常のクリームより伸びやすく組成されているため全身に塗布でき、乾燥肌を予防します。●無着色、無香料。

在

⑨ ヒルドプレミアム ミルクローション

全身にスーッと塗りやすいトリプル有効成分配合

●StayFree



108302 100ml 1,518円

●保水機能(ヘパリン類似物質)、バリア機能(ワセリン)、抗炎症機能(GK2)配合。●乾燥による肌荒れを効果的に防ぎます。

在

⑩ ヒルドプレミアム フリーム

ピンポイントに塗り重ねトリプル有効成分配合

●StayFree



108301 50g 1,408円

●保水機能(ヘパリン類似物質)、バリア機能(ワセリン)、抗炎症機能(GK2)配合。●乾燥による肌荒れを効果的にケアできます。

在

⑪ ヒルドプレミアム薬用 ジェルオールインワン

化粧水・美容液・乳液・クリームのお手入れがこれ一つ

●StayFree



108345 200g 1,738円

●ヘパリン類似物質配合、天然由来の植物エキスで肌の水分を保持します。

在

⑫ 無添加生活 無添加ボディミルク

家族みんなので使える全身保湿ボディミルク

●マックス



408535 968円 税抜880円

■内容量/400ml ●香料、着色料、鉱物油、エタノール、パラベンフリー ●天然由来成分98%でできた全身用ボディミルク ●濡れた肌にも使える

在

⑬ GOKU-AWA 泥泡洗顔

ヒト幹細胞培養液配合の極どろ泡でスペシャル洗顔

●StayFree



108313 130g 1,298円 税抜1,180円

■内容量/130g ●極泡が肌に高密着して汚れを吸着、美容成分でしっかり保湿。

在

⑭ モモテ 泡洗顔料

ふわふわの泡で軽いメイクも落とせる泡洗顔料

●ナリス化粧品



●ポンプ式でふわふわ泡がでます



816601 300ml 1,980円

■内容量/300ml ●ふわふわ泡×アミノ酸洗浄成分ベースの洗顔料 ●うるおいを逃さず、しっとりつるつるとした肌に

在

⑮ ハビナス 朝用 お顔すっきりシート

汚れも気分もすっきり! 朝用顔ふきシート

●ピジョンタヒラ



682654 550円 税抜500円

■袋/20枚入 ●朝起きて顔を洗ったように汚れを落とし気分もすっきり! ●デリケートなお顔にも安心!無添加(パラベン/アルコール)、天然コソタン100%シート ●拭いた後の保湿ケア不要!保湿成分配合。爽やかなシトラスの香り

在

①殺菌ハンド泡ソープ

キメ細かい泡で
手早く殺菌・消毒 **医薬部外品**

●ピジョンタヒラ



682001

500ml **880円** 税抜800円
4L **5,280円** 税抜4,800円

■有効成分/イソプロピルメチルフェノール、
混合植物抽出液
●保湿成分配合で手肌のうるおいを守ります。

泡

在

②キレイキレイ 薬用ハンドソープ

殺菌成分配合の
薬用液体ハンドソープ

●ライオン



852071

2L **3,003円** 税抜2,730円
4L **5,720円** 税抜5,200円

■香り/シトラスフルーティの香り
■有効成分/イソプロメチルフェノール他

在

③キレイキレイ 薬用泡ハンドソープ

きちんと殺菌、バイ菌から手肌を守る
薬用泡ハンドソープ。選べる4種の香り

●ライオン



シトラスフルーティ 無香料 フローラルソープ
852037 852061 852076

550ml 4L 10L
687円 4,290円 9,350円

税抜625円 税抜3,900円 税抜8,500円
■有効成分/イソプロメチルフェノール他
●550mlは、バイ菌を増やさない抗菌ポンプヘッド仕様。

泡

(10Lは852061のみ) 在

④アルボース薬用石鹸
iグリーン 5kg

洗浄と同時に、
殺菌・消毒が可能

●アルボース



794060

3,300円 税抜3,000円

■内容量/5kg
●植物由来の洗浄成分で地球環境にやさしい製品です。
●原液使用の手洗い石鹸液です。

在

⑤薬用泡の手洗いせっけん
業務用

うるおい成分アロエエキスと殺菌
成分イソプロメチルフェノール配合

●フタバ化学



388107

7,590円 税抜6,900円

■内容量/10L
■香り/フレッシュシトラス
■成分/イソプロピルメチルフェノール、ラウリン酸、
パーム核脂肪酸ジエタノールアミド、他
※専用コック付属

直

⑥Dear viridian
Face&Hand soap 業務用

うるおいを与えて、
肌の状態を整える

●あいち化粧品

NEW



260107

8,580円 税抜7,800円

■内容量/10kg
●肌に優しい植物由来 うるおい成分/シラカバエキス
●泡持ちがよく、少量で洗えすぎやすい
※業務用製品内にコックを同梱しています
※替用容器(付属品)は別途発送

直

⑦業務用入浴剤 医薬部外品 バスフレンド
入浴化粧品イヴタス

色、香りが長く持続する業務用。

医薬部外品
(バスフレンドのみ)

●伊吹正



レモン	ゆず	みかん
りんご	マスカット	ジャスミン
森林浴	花香水	ラベンダー
薬草(しょうゆ)	ワイン	アロエ
ふくじゅこう	よもぎ	ブルーベリー
ひのき	もや(白タイプ)	

7,370円 税抜6,700円
7,920円 税抜7,200円
8,470円 税抜7,700円
8,800円 税抜8,000円
9,020円 税抜8,200円
10,560円 税抜9,600円

直

バスフレンド イヴタスヒアルロン酸

240001 240006

■内容量/5kg
■成分/硫酸ナトリウム、炭酸水素ナトリウム、他
■バスフレンドの機能効果/疲労回復、神経痛、リウマチ、腰痛、肩のこり、冷え症、痔、荒れ性、うちみ、しもやけ、あせも、ひび、あかぎれ等

⑧アサヒ入浴化粧品

本格的な大自然の恵みの湯を楽しめます

●アサヒ商会



西洋薬草	お茶	トハラコース	あやめ
ラベンダー7	巨峰	レモンティー	ぶな
ペルバラ	ブルーベリー	フルーツミックス	カサブランカ
もも	新緑	国産レモン	オレンジ
椿	ジャスミン	青の洞窟	藤

630701
2.5kg **4,158円** 税抜3,780円
10kg(2.5kg×4袋) **14,190円** 税抜12,900円
●カサブランカ、もも、フルーツミックス、オレンジは濁り成分配合。
●本格的な大自然の恵みの湯が味わえる入浴剤です。
●お湯100L当たり入浴剤5gを使用。
●お湯100L当りの場合、お湯100L当たり入浴剤10gを使用。

2.5kgは 在 10kgは 直

⑨バスキング 8kg

ミネラル有効成分が、
体表面に保温ベールをつくり温浴効果を高めます

●白元アース



さくら	ジャスミン	りんご
レモン	ラベンダー	

169189

4,400円 税抜4,000円

■内容量/8kg ■有効成分/炭酸水素ナトリウム、硫酸ナトリウム
●保存に便利なチャック付きアルミパック
●計量に便利な専用スプーン付き

在

⑩薬用ホットタブ重炭酸湯Classic

重炭酸イオンが温浴効果を高める(体の冷えの解消、
お肌や髪の色を高め、肩こり、リウマチ、神経痛を改善)

●ホットアルパム炭酸泉タブレット

387504

9錠 **990円** 税抜900円

45錠 **3,960円** 税抜3,600円

90錠 **7,260円** 税抜6,600円



36~41℃*
(ぬるま湯で長湯がおすすめです)
*冬は41℃の湯

■内容量/1錠15g
■成分/炭酸水素ナトリウム、無水クエン酸他
●体が驚くほど温まり、血流が向上、冷えを改善。
●無香料・無着色のやさしい入浴剤。
●残留塩素を瞬間中和。湯あたりがとて柔らかに。

在

① さっとさわやか
からだふき
よじれず
しっかり拭ける
厚手シート
●ピジョンタヒラ



4657 550円
税抜500円
■サイズ/20×23cm
■袋/60枚入
●ラベンダーの香り。
●天然保湿成分配合。
ノンアルコール 在

② からださわやか
清拭タオル
新聞紙1/2サイズで
タオルのように
使用できる
●ピジョンタヒラ



836015 550円
税抜500円
■袋/30枚入
■サイズ/40×30cm
●植物性保湿成分(ニンジン根エキス)配合。
ノンアルコール 無香料 在

③ アテントからだふき
アロエエキス+
ヒアルロン酸配合
●大王製紙



875320 550円
税抜500円
■サイズ/30×30cm
■袋/30枚入
●大判サイズなのでしっかり拭けます。
ノンアルコール 無香料 在

④ アテント
ふきとりぬれタオル
手・体・おしり・身の回りの
ものなど幅広く使用可能
●大王製紙



875319 495円
税抜450円
■サイズ/22cm×20cm
■袋/70枚入
ノンアルコール 無香料 (12/C) 在

⑤ やわらかぬれタオル
フタ付
開け閉めしやすい
フタ付
●リフトウ
コーポレーション



801111 770円
税抜700円
■サイズ/20×21cm
■袋/80枚入
●プラ手袋をしたままでも開け閉めしやすいフタ付。
●お肌にやさしいアロエエキス、ヒアルロン酸配合。
ノンアルコール 無香料 在

⑥ アクティイレに
流せるぬれタオル76枚
素肌と同じ弱酸性
●日本製紙
クレシア



955434 517円
税抜470円
■サイズ/20×20cm
■袋/76枚入
●片手でらくらくスッパ付き。
ノンアルコール 無香料 在

⑦ アクティからだふきタオル
超大判・超厚手30枚
1枚で十分ふける、
超大判・超厚手タイプ
●日本製紙
クレシア



955436 693円
税抜630円
■サイズ/40×30cm
■袋/30枚入
●素肌と同じ弱酸性
ノンアルコール 無香料 在

⑧ サルバ お肌にやさしい
ぬれタオル
経済的な2個パック
●白十字



929056 869円
税抜790円
■サイズ/20×30cm
■袋/60枚入×2
ノンアルコール 無香料 在

⑨ TENAウェットワイプ
1枚でお肌を清潔にし、
保湿・保護まで!
●ユニチャーム
メンリッゲ
NEW



842046 880円
税抜800円
■袋/50枚入
●肌に必要な水分や油分を守り、
肌を滑らかにし乾燥を防ぐ
●21.5cm×28cmの大判サイズで、
エンボス加工でやさしい肌触り
●開けやすく開めやすいフタと
ほのかに香るズランの香り
在

⑩ ウェットタオルワイド
肌に優しい水99%の
超大判・厚手
●イワツキ



867072 770円
税抜700円
■袋/30枚入
■サイズ/60×30cm
●ヘチマエキス配合
ノンアルコール 無香料 弱酸性 在

⑪ Kireine 超保温
ふんわりからだふき
超厚手でたっぷり保水し、
長時間温かさキープ
●ハビックス
NEW



776702
レギュラー 80本入 大判 50本入
1,936円 1,980円
税抜1,760円 税抜1,800円
■サイズ/レギュラー:28×28cm 大判:56×28cm
■材質/パルプ不織布
●たっぷり保水で肌に優しい
●超厚手・たっぷり保水、長時間暖かさキープ
●ホットウォーマー・レンジで温めOKで、
8分温かさをキープすることができる
在

⑫ ウェットタオルエース
スティックタイプ
1枚でふける大判タイプ
●イワツキ



887077 990円
税抜900円
■サイズ/60cm×30cm
■容量/30本
ノンアルコール 無香料 在

⑬ SKK
みんなのからだふき
業界初「純水99%×
化粧品×長期保存」
からだふき
●四国紙販売



704513
30枚入
605円 税抜550円
10枚入
327円 税抜298円
■1枚サイズ/(30枚入)20×30cm
(10枚入)20×20cm
ノンアルコール 無香料 在

⑭ やわらかクロス
4つ折り
水や薬液に濡らしても、日本製紙クレシア
●日本製紙クレシア



955722 979円
税抜890円
■サイズ/32×33.5cm ■袋/50枚入
■材質/レーヨン+ポリエステル
●非常にやわらかい肌ざわり
●耐薬品性に優れた消毒用エタノールや
次亜塩素酸ナトリウムも含む優
●身体清拭やノロウイルス対策などにおすすめ
在

⑮ Kireine ふわっと
たっぷり吸水タオル
ふんわりやわらか
超厚手の不織布タオルで
たっぷり吸水
●ハビックス
NEW



776703 572円
税抜520円
■サイズ/33×28cm ■袋/40枚入
■材質/パルプ不織布
●市販用品に比べ約2.8倍の保水量で、たっぷり吸水
●ふんわりやわらかで、
指の間などごまかい部分もしっかりふける
在

⑯ おもいやり心
不織布タオルN-120
季節に応じて
お湯や水に濡らして使える
ドライ不織布
●三昭紙業



643101 2,640円
税抜2,400円
■サイズ/30×50cm ■袋/120枚入
■材質/シート:パルプ、レーヨン
●自然素材シートだからやわらかくやさしい肌ざわり。
●厚手不織布タオルだから濡らしても
丈夫で破れにくい。
在

① シャワーラク

コンパクトで扱いやすい

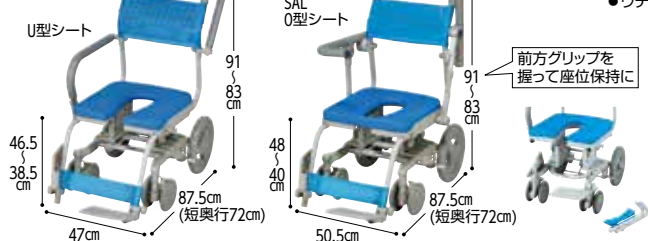

416047 **416061** **416671**
O型 **U型** **SALO型** **SALU型**
 (SWR-100) (SWR-102) (SWR100SAL) (SWR102SAL)
102,300円 税抜93,000円 **108,900円** 税抜99,000円
 ■材質/アルミ、ステンレス※粉体塗装仕上げ、EVA ■重量/約11.5kg、SAL:約12.5kg
 ■TAISコード (O型)00129-000062 (U型)00129-000114 (SALO型)00129-000312 (SALU型)00129-000314

② シャワーラク4輪自在V

自在輪で方向転換楽々、脚部が左右に開いて移乗しやすい



416543 **416674**
O型 **U型** **SALO型** **SALU型**
 (SWR150) (SWR152) (SWR150SAL) (SWR152SAL)
107,800円 税抜98,000円 **114,400円** 税抜104,000円
 ■材質/アルミ、ステンレス※粉体塗装仕上げ、EVA ■重量/約11.5kg、SAL:約12.5kg
 ■TAISコード (O型)00129-000260 (U型)00129-000262 (SALO型)00129-000321 (SALU型)00129-000323

③ シャワーラク4輪自在

自在輪で方向転換、楽々小回り



416218 **416673**
O型 **U型** **SALO型** **SALU型**
 (SWR-130) (SWR-132) (SWR130SAL) (SWR132SAL)
102,300円 税抜93,000円 **108,900円** 税抜99,000円
 ■材質/アルミ、ステンレス※粉体塗装仕上げ、EVA ■重量/約10.5kg、SAL:約11.5kg
 ■TAISコード (O型)00129-000111 (U型)00129-000098 (SALO型)00129-000318 (SALU型)00129-000320

④ シャトレチェアLUIISAL

シャワーにもトイレにも介護出来るコンパクトなシャワーキャリー



416715
U型シート **U型シート+バケツ付**
137,500円 税抜125,000円 **141,460円** 税抜128,600円
 ■材質/本体:ステンレス、アルミ、合成樹脂成型品、ポリエチレン シート:EVA
 背シート:ナイロンメッシュ アームレスト:合成ゴム、PVC
 ■重量/約13.5kg ■TAISコード 000129-000344 (U型+バケツ付)000129-000345

⑤ くるくるチェアD

360°座面が回転



416172 **416174** **416670**
O型 **U型** **SALO型** **SALU型**
 (KRU-172) (KRU-174) (KRU172SAL) (KRU174SAL)
121,000円 税抜110,000円 **127,600円** 税抜116,000円
 ■材質/アルミ、ステンレス※粉体塗装仕上げ、EVA ■重量/約13kg、SAL:約14kg
 ■TAISコード (O型)00129-000108 (U型)00129-000089 (SALO型)00129-000309 (SALU型)00129-000311

⑥ シャワースカールE

折りたたみが可能で、持ち運び、収納に便利

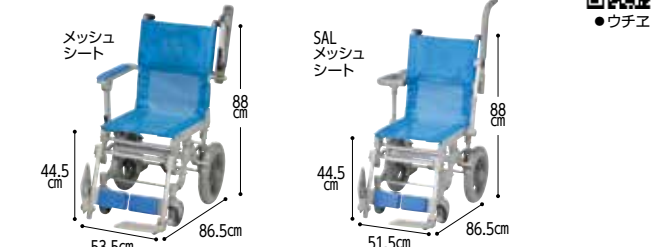

416658 **416677**
メッシュ O型 **U型** **SALメッシュ SALO型** **SALU型**
 (SW6400) (SW6401) (SW6403) (SW6400SAL) (SW6401SAL) (SW6403SAL)
117,700円 税抜107,000円 **130,900円** 税抜119,000円
 ■材質/アルミ、ステンレス※粉体塗装仕上げ、EVA ■重量/約11.5kg、SAL:約12kg
 ■TAISコード (メッシュ)00129-000290 (O型)00129-000291 (U型)00129-000293 (SALメッシュ)00129-000305 (SALO型)00129-000306 (SALU型)00129-000308

⑦ 楽チル

シートを傾けて座位を安定コンパクトシャワーキャリー



416327
O型 **U型**
 (RT-001) (RT-005)
147,400円 税抜134,000円
 ■材質/本体:アルミ、ステンレス※粉体塗装仕上げ 座シート:EVA 背シート:ナイロンメッシュ
 ■重量/約14.5kg
 ■TAISコード (O型)00129-000173 (U型)00129-000177

⑧ シャワーラクV

脚部が左右に開いて移乗しやすい

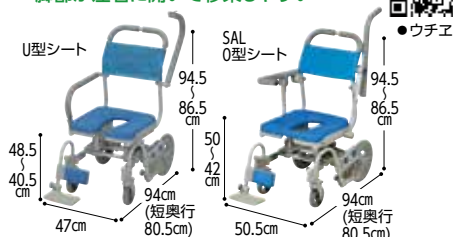

416541 **416672**
O型 **U型** **SALO型** **SALU型**
 (SWR140) (SWR142) (SWR140SAL) (SWR142SAL)
107,800円 税抜98,000円 **114,400円** 税抜104,000円
 ■材質/アルミ、ステンレス※粉体塗装仕上げ、EVA ■重量/約12kg、SAL:約13kg
 ■TAISコード (O型)00129-000254 (U型)00129-000256 (SALO型)00129-000315 (SALU型)00129-000317

⑨ シャワーラクリクSAL

体圧分散や座位保持に



416664 **416662** **416665** **416663**
U型 **(SRC009)** **穴なし** **(SRC007)** **U型** **(SRC010)** **穴なし** **(SRC008)**
210,100円 **212,300円** **223,300円** **225,500円**
 税抜191,000円 税抜193,000円 税抜203,000円 税抜205,000円
 ■材質/アルミ、ステンレス※粉体塗装仕上げ、EVA
 ■重量/約20.5kg、ヘッドレスト付き:約22.5kg
 ■TAISコード (U型)00129-000302 (穴なし)00129-000300
 ヘッドレスト付き:(U型)00129-000303 (穴なし)00129-000301

①はいねーるFL

フルフラットリクライニング
シャワーキャリー

U型シート
U型シート (ヘッドレスト無し)

●ウチエ

416755 **253,000円** 税抜230,000円
416756 **239,800円** 税抜218,000円

■材質/本体:アルミ、ステンレス、合成樹脂成形品 シート:EVA 車輪:天然ゴム
■重量/約22.5kg ヘッドレスト無し:約21.5kg
■TAISコード 00129-000366 ヘッドレスト無し:00129-000368

組要 介保直

②はいねーる4輪自在FL

フルフラットリクライニング
シャワーキャリー

U型シート U型シート (ヘッドレスト無し)

●ウチエ

416757 **256,300円** 税抜233,000円
416758 **243,100円** 税抜221,000円

■材質/本体:アルミ、ステンレス、合成樹脂成形品 シート:EVA 車輪:天然ゴム
■重量/約22kg ヘッドレスト無し:約21kg
■TAISコード 00129-000370 ヘッドレスト無し:00129-000372

組要 介保直

③シャトレチェア6輪SAL

段差越えと小回りを重視した6輪シャワーキャリー

0型シート U型シート (バケツ付)

●ウチエ

416750 **137,500円** 税抜125,000円
141,900円 税抜129,000円

■材質/本体:アルミ、ステンレス(粉体塗装仕上げ) シート:EVA、ナイロンメッシュ タイヤ:PU(発泡) ■重量/約17kg
■TAISコード (0型)00129-000353 (U型)00129-000355 (0型バケツ付)00129-000356 (U型バケツ付)00129-000357

組要 介保直

④楽チル4輪自在SAL

自在輪で方向転換も楽々、シートを傾けて座位を安定

0型シート

●ウチエ

416698 **159,500円** 税抜145,000円

■材質/本体:アルミ、ステンレス
■粉体塗装仕上げ:EVA 背シート:ナイロンメッシュ
■重量/約14kg
■TAISコード (0型)00129-000335 (U型)00129-000337

組済 介保直

⑤ハイベルSW

折りたたみシャワーキャリー

●ウチエ

416754 **132,000円** 税抜120,000円

■重量/約12kg ■TAISコード 00129-000363
■材質/本体:アルミ、ステンレス(粉体塗装仕上げ)、合成樹脂成形品 シート:EVA、ナイロンメッシュ タイヤ:PU(発泡)

組済 介保直

⑥座位安定シャワーキャリー(SY-20)

狭い浴室もOK! 座位が安定したシャワー浴に

●ピジョンタヒラ

682479 **129,800円** 税抜118,000円

■重量/約15kg ■TAISコード 00495-000070
■材質/フレーム:アルミ(アルマイト処理・塗装)、クッション材:発泡ウレタン(シート・バックサポート・手押しハンドル)
●スライド式アームサポートが座面の位置まで下りるため、車いすから横にスライドして移乗することができます。
●移乗がしやすく介護の負担を軽減します。

組済 介保直

⑦シャワーキャリー LX-II(5022)

肘掛けを下ろしきり 介助しやすい

●睦三

436059 **110,000円** 税抜100,000円

■重量/6.5kg
■TAISコード/00095-000070

組済 介保直

⑧シャワー用車いす(KS3)

背中を洗う時に便利な「前後式バックサポート」の機能搭載

●カワムラサイクル

3275 **116,380円** 税抜105,800円

■カラー/レッド、イエロー
■重量/12.6kg
■TAISコード/00160-000222

組済 介保直

⑨シャワー用車いす(KS10)

シートの高さを3段階で調整可能

●カワムラサイクル

501194 **149,050円** 税抜135,500円

■カラー/レッド、イエロー
■重量/11.5kg
■TAISコード/00160-000224

組済 介保直

⑩シャワー用車いす(KS11-PF/STクリアリシート)

背もたれをリクライニングするとお尻も一緒に下がる「びったりフィット機構」を採用

●カワムラサイクル

503385 **191,400円** 税抜174,000円

■重量/19.6kg
■TAISコード/00160-000302

組済 介保直

⑪シャワー用車いす(KSC-1/ST)

軽量・コンパクト 簡易シャワー車いす <低床>モデル

●カワムラサイクル

503384 **74,800円** 税抜68,000円

■カラー/レッド、イエロー
■重量/約9.8kg
■TAISコード/00160-000300

組済 介保直

⑫らくらく浴用キャリー 跳ね上げ式

肘跳ね上げ式・パーキングブレーキ付きの浴用キャリー

●マキテック

404634 **118,800円** 税抜108,000円

■重量/11.9kg
■TAISコード/00690-000091

組済 直

⑬リクライニングシャワーキャリー

リクライニング機能で快適にシャワー浴

●アビリティーズ ケアネット

841218 **134,200円** 税抜122,000円

■重量/14kg
■TAISコード/00249-000117

組済 介保直

⑭可動式入浴台 アクアムーブ(PN-L 14001D)

シャワーキャリーと入浴台の2役

●パナソニック

412569 **176,000円** 税抜160,000円

■座面寸法/幅46cm×奥行46cm ■重量/16kg
■耐荷重/100kg ■TAISコード/00980-000170
●1台でシャワーキャリーと入浴台の2役をこなすので介護負担の軽減になります。

組済 介保直

すのこオーダーの流れ

※専用見積依頼書をご用意しております。

- ①メーカーと商品を選定ください。 ②浴室洗い場の巾と奥行きを測定ください。
- ③洗い場全体を何枚のすのこにするか決定ください。 ④すのこの必要最低高と必要最高高をご指定ください。
- ⑤(アジャスター(高さ調整ねじ)が排水口に重ならないために)排水口の位置をお知らせください。

① プラスのこ

腐食せず美しさを保ちます

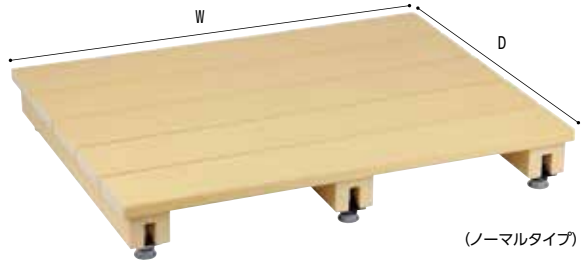

(Dタイプ)



3230

天板=PS材 耐荷重:120kg カラー:ナチュラル
重量:約5kg(参考サイズ:W900×D410×H100)

- ①ノーマルタイプかDタイプ(天板調整穴タイプ)かをお選びください。
- ②高さによりアジャスターの可動範囲は変わります。
- ③表面は溝型滑り止め加工。
- ④短時間で見積ります。

■価格表 アジャスター付(ノーマルタイプ)

サイズ単位:mm

D	W	長さ	100~400	401~700	701~900	901~1250
411~520		標準 150以下	22,000円	27,830円	34,210円	41,030円
		H151~200	24,200円	31,130円	38,610円	46,640円
731~850		標準 150以下	29,920円	38,830円	45,870円	55,000円
		H151~200	33,440円	44,110円	51,920円	63,580円

※上記の表中の価格は消費税込みとなっております。

■TAISコード 02110-000001

※受注生産 **介保直**

③浴室すのこ(カラリ床)

浴室の段差をなくして安心して入浴できます



4519

EWB470 24,310円

■重量/4.0kg 税抜22,100円

EWB471 24,860円

■重量/4.8kg 税抜22,600円

EWB472 32,230円

■重量/6.3kg 税抜29,300円

EWB473 32,010円

■重量/5.4kg 税抜29,100円

EWB474 32,230円

■重量/6.4kg 税抜29,300円

EWB475 42,240円

■重量/8.4kg 税抜38,400円

※長さ(30~150cmまで)、高さ(6.9~17.2cmまで)オーダー対応可(受注生産品)

■TAISコード/00187-000164

介保直

EWB470	長さ	94.9cm	幅	24.9cm
EWB471	長さ	94.9cm	幅	29.9cm
EWB472	長さ	94.9cm	幅	39.9cm
EWB473	長さ	124.9cm	幅	24.9cm
EWB474	長さ	124.9cm	幅	29.9cm
EWB475	長さ	124.9cm	幅	39.9cm



●すのこの水たまりを解消。翌朝には床が乾きます。



②浴そう内すのこ(CAC)

ステンレスパイプにプラスチックをコートしたフレームなので丈夫で軽く、また錆びにくく衛生的



浴槽の側面にスリ防止ストッパーをつけることができます。

4555

61,160円 税抜55,600円

- 重量/4.9kg
- TAISコード 00055-000023
- カラー/グリーン、ピンク、ブルー、ライトグリーン、ブラウン

※価格は上記サイズの参考価格です。

※受注生産 **介保直**

④フォーアクセスすのこ(CWF-3)

シャワーキャリー乗入可、軽くて丈夫



4554

高さは53mmからのオーダーとなります

奥行	開口	700~860mm	861~1100mm	1101~1260mm
700~800mm				
825~950mm			A 2分割	
975~1000mm				
1025~1100mm			B 3分割	
1125~1300mm				
1325~1500mm			C 3分割	
1525~1800mm				※都度お見積りいたします

※25mmピッチ

※形状によっては別途オプション料金がかかる場合があります。

区分	ガイドプライス
A	88,000円 税抜80,000円
B	99,000円 税抜90,000円
C	110,000円 税抜100,000円

■カラー/クリームグレー、アイボリー

■重量例/1000mm×510mm×50mm:6.5kg

■TAISコード 00055-000332

※上表は高さ170mmまでの参考価格です。



※受注生産 **介保直**